

**PB 1421 (DX 1421)**  
 GUARNIZIONE A  
 SPAZZOLA PER PORTE

**Spazio guarnizione:**  
 4,0a - 4,5  
**Confezione:** 2.088 m  
 x 250

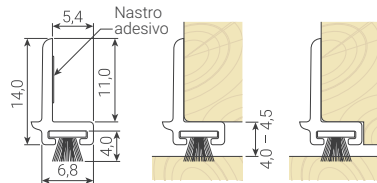

**PB 7723 (EX 7723)**  
 GUARNIZIONE A  
 SPAZZOLA ANGOLATA  
 PER PORTE E  
 FINESTRE

**Confezione:** 2,05 m x 50

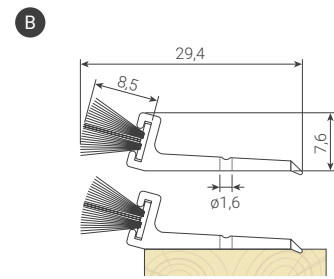

## PER SUPERFICI CON INTAGLIO

**PB** = Guarnizioni a spazzola Poly-Bond su base in PVC, PP o ABS estruso

**T** = Compatibile con guarnizione telaio

**B** = Compatibile con guarnizione anta

**PB 0908 (DX 0908)**  
 GUARNIZIONE A  
 SPAZZOLA PER PORTE

**Larghezza della scanalatura:** 3,0  
**Profondità min. della scanalatura:** 10,0  
**Spazio guarnizione:** 2,0 - 13,0  
**Confezione:** 2,1 m x 250

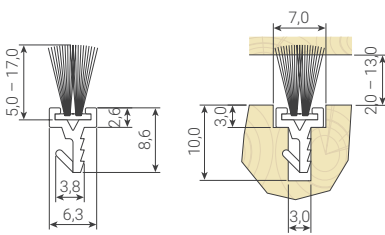

**PB 1001 (EX 001)**  
 GUARNIZIONE A  
 SPAZZOLA PER FINESTRE  
 IN LEGNO SCORREVOLI

**Larghezza della scanalatura:** 3,0  
**Profondità min. della scanalatura:** 6,0  
**Battuta:** 9,5  
**Spazio guarnizione:** 4,0 - 15,0  
**Confezione:** 150 m x 1

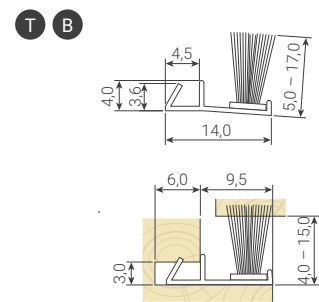

**PB 1002 (EX 002)**  
 GUARNIZIONE A  
 SPAZZOLA PER FINESTRE  
 IN LEGNO SCORREVOLI

**Larghezza della scanalatura:** 3,0  
**Profondità min. della scanalatura:** 6,0  
**Battuta:** 11,8  
**Spazio guarnizione:** 4,0 - 15,0  
**Confezione:** 150 m x 1

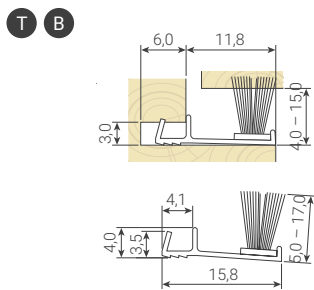

**PB 1003 (EX 003)**  
 GUARNIZIONE A  
 SPAZZOLA PER FINESTRE  
 IN LEGNO SCORREVOLI

**Larghezza della scanalatura:** 3,0  
**Profondità min. della scanalatura:** 6,0  
**Battuta:** 7,5  
**Spazio guarnizione:** 4,0 - 15,0  
**Confezione:** 100 m x 1

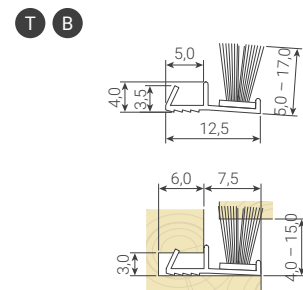

**PB 1018 (EX 018)**  
 GUARNIZIONE A  
 SPAZZOLA PER PORTE  
 INTERNE IN LEGNO  
 SCORREVOLI

**Larghezza della scanalatura:** 3,0  
**Profondità min. della scanalatura:** 7,0  
**Spazio guarnizione:** 4,0 - 15,0  
**Confezione:** 200 m x 2  
 2,1 m x 300

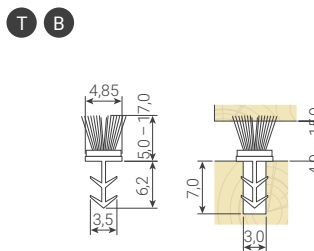

**PB 1021 (EX 021)**  
 GUARNIZIONE A  
 SPAZZOLA PER PORTE IN  
 ALLUMINIO SCORREVOLI

**Larghezza della scanalatura:**  
 3,0 nom. (B1);  
 da 2,5 min. a 3,8 max. (B2)  
**Profondità min. della scanalatura:** 7,0  
**Spazio guarnizione:** 4,0 - 15,0  
**Confezione:** 400 m x 1

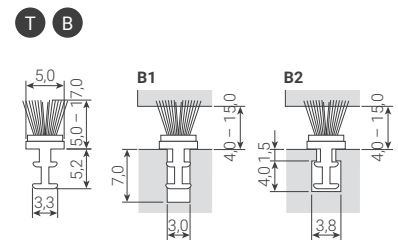

**PB 1316 (DX 1316)**  
 GUARNIZIONE A  
 SPAZZOLA PER SISTEMI  
 DI VENTILAZIONE

**Larghezza della scanalatura:** 4,0 - 5,0  
**Profondità min. della scanalatura:** 7,5  
**Battuta:** 12,0  
**Spazio guarnizione:** 4,0 - 5,0  
**Confezione:** 30 m x 7

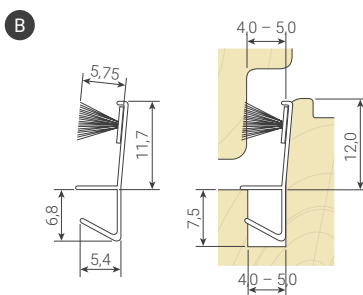

**PB 1372 (DX 1372)**  
 GUARNIZIONE A  
 SPAZZOLA (DX)

**Larghezza della scanalatura:** 3,0  
**Profondità min. della scanalatura:** 7,0  
**Confezione:** 650 m x 1

