

# ACCESSORI VARI

MADE  
IN  
ITALY

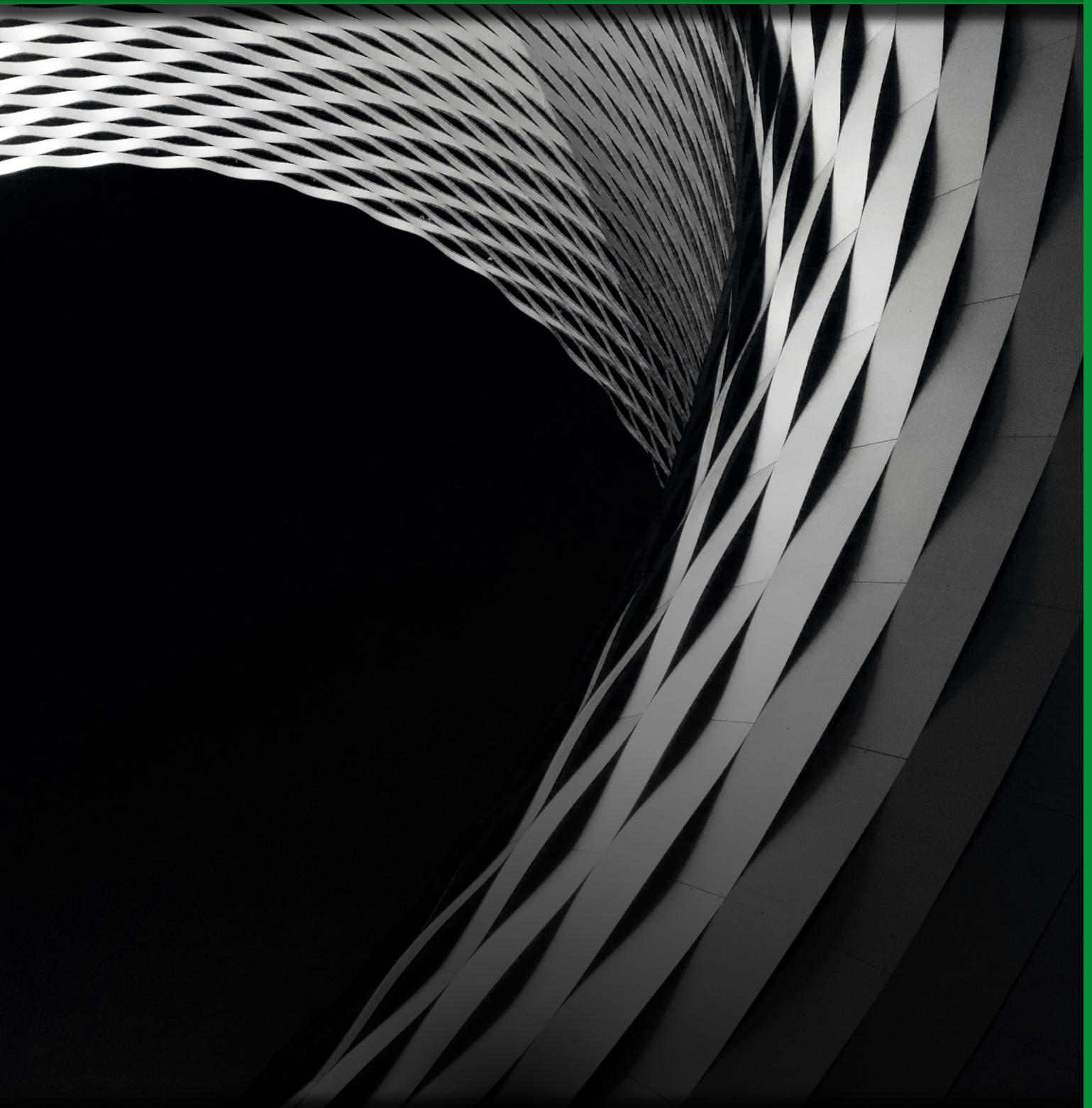

*safeguarding your security*

99.066D/S	
Finitura	Prezzo €
Zincato	
Piastrina (fori Ø6) + vite di fissaggio cilindro per serrature a cilindro con fissaggio attacco Mottura L'articolo viene fornito destro o sinistro (specificare nell'ordine) <b>Conf. da 10 pezzi</b>	



99.066D/SM8	
Finitura	Prezzo €
Zincato	
Piastrina (fori Ø8) + vite di fissaggio cilindro per serrature a cilindro con fissaggio attacco Mottura L'articolo viene fornito destro o sinistro (specificare nell'ordine) <b>Conf. da 10 pezzi</b>	



99.067D/SM8	
Finitura	Prezzo €
Zincato	
Piastrina (fori Ø8) + vite di fissaggio cilindro per serrature a cilindro spessore mm 25 con fissaggio attacco Mottura L'articolo viene fornito destro o sinistro (specificare nell'ordine) <b>Conf. da 10 pezzi</b>	



99.070N	
Finitura	Prezzo €
Zincato	
Viti fissaggio cilindro per serrature serie 84 con fissaggio attacco Mottura <b>Conf. da 10 pezzi</b>	



99.088	
Finitura	Prezzo €
Zincato	
Passante per aste Ø 18 mm per art. 45.853	



99.101N	
Prezzo €	
Boccola guida chiave da mm 40 tipo D.M. Disponibile in varie lunghezze (contattare l'azienda) La serratura deve essere predisposta <b>Conf. da 10 pezzi</b>	

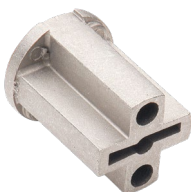

99.101N5	
Prezzo €	
Boccola guida chiave da mm 40 tipo 4 e tipo 5 Disponibile in varie lunghezze (contattare l'azienda) La serratura deve essere predisposta <b>Conf. da 10 pezzi</b>	



99.101V	
Prezzo €	
Boccola guida chiave da mm 45 tipo D.M. Disponibile in varie lunghezze (contattare l'azienda) La serratura deve essere predisposta <b>Conf. da 10 pezzi</b>	



99.101V5	
Prezzo €	
Boccola guida chiave da mm 45 tipo 4 e tipo 5 Disponibile in varie lunghezze (contattare l'azienda) La serratura deve essere predisposta <b>Conf. da 10 pezzi</b>	



99.102	
Prezzo €	
Boccola guida chiave da mm 40 tipo Serrablocca Disponibile in varie lunghezze (contattare l'azienda) <b>Conf. da 10 pezzi</b>	

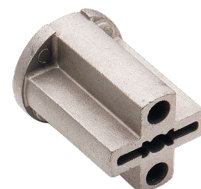



99.104	
Prezzo €	
Boccola guida chiave interna in plastica da 30 mm, per nucleo REPLAY Abbinabile all'articolo 99.106 Disponibile in varie lunghezze (contattare l'azienda)	





99.105N	
Finitura	Prezzo €
Verniciato nero	
Artiglio registrabile a 1 perno sporgenza mm 30 Dimensioni artiglio mm 40 x 70 x 38 Dimensioni ferrogliera mm 30 x 80 x 3 per serie 35 Vengono forniti a coppie	





99.106	
Prezzo €	
	
<p>Boccola guida chiave per nucleo REPLAY (art. 91074B/91075B) per serrature con ricifratura chiavi di testa serie 52/54. Abbinabile all'art. 99.104 <b>Conf. da 10 pezzi</b></p>	

99.107	
Prezzo €	
	
<p>Boccola guida chiave interna/esterna in plastica, per serrature 52J/54J (REPLAY) Disponibile in varie lunghezze da 5 a 30 mm (contattare l'azienda)</p>	

99.108	
Prezzo €	
	
<p>Base guida chiave in zama per serrature 3DKey. Altezza mm 10. Completo di n°2 viti autoforanti M3x12 UNI8113.</p>	

99.110	
Finitura	Prezzo €
Nero	
	
<p>Boccola in plastica guida chiave per serrature 3DKey. Altezza mm 5. Completa di n°2 viti TS M3x10</p>	

99.135	
Prezzo €	
	
<p>Mezzo giro rovesciato Specificare nell'ordine l'articolo su cui viene applicato e la versione destra o sinistra</p>	

99.137	
Finitura	Prezzo €
Verniciato	
Verniciato nero	
Cromato	
	
<p>Sbalzo per aste mm 30 <b>Conf. da 10 pezzi</b></p>	

99.138/70	
Finitura	Prezzo €
Verniciato	
Verniciato nero	
Cromato	
	
<p>Sbalzo per aste mm 70 <b>Conf. da 10 pezzi</b></p>	

99.138/100	
Finitura	Prezzo €
Verniciato	
Verniciato nero	
Cromato	
	
<p>Sbalzo per aste mm 100 <b>Conf. da 10 pezzi</b></p>	

99.139	
Finitura	Prezzo €
Verniciato	
Verniciato nero	
Cromato	
	
<p>Sbalzo per aste mm 150 <b>Conf. da 10 pezzi</b></p>	

99.151	
Finitura	Prezzo €
Ottone	
	
<p>Boccola a pavimento per aste Ø 18 mm Profondità mm 32 <b>Conf. da 10 pezzi</b></p>	

99.152	
Finitura	Prezzo €
Verniciato	
Verniciato nero	
Cromato	
Zincato	
	
<p>Passante per aste Ø 18 mm <b>Conf. da 10 pezzi</b> 9862001 Anello di plastica</p>	

99.153	
Finitura	Prezzo €
Verniciato	
Verniciato nero	
Cromato	
	
<p>Cavallotto per aste <b>Conf. da 10 pezzi</b></p>	

99.154	
Finitura	Prezzo €
Verniciato nero	
Cavallotto copriasta per serie 35 <b>Conf. da 10 pezzi</b>	



99.162	
Finitura	Prezzo €
Verniciato nero	
Passante per aste 10x20 mm per serrature art. 35.370/383 e serie 37 <b>Conf. da 10 pezzi</b> <b>9862002</b> Solo plastica guida aste	



99.164	
Finitura	Prezzo €
Ottone	
Bocchetta a pavimento con chiusura a molla per aste Ø 8 mm Profondità mm 28 <b>Conf. da 10 pezzi</b>	



99.165	
Finitura	Prezzo €
Ottone	
Bocchetta a pavimento con chiusura a molla per aste Ø 10 mm Profondità mm 28 <b>Conf. da 10 pezzi</b>	



99.166	
Finitura	Prezzo €
Ottone	
Bocchetta a pavimento con chiusura a molla per aste Ø 18 mm Profondità mm 30 <b>Conf. da 10 pezzi</b>	



99.167	
Finitura	Prezzo €
Ottone	
Bocchetta a pavimento per aste Ø 10 mm possibilità fissaggio con vite Profondità mm 24 <b>Conf. da 10 pezzi</b>	



99.168	
Finitura	Prezzo €
Ottone	
Bocchetta a pavimento per aste Ø 14 mm corsa mm 65 Profondità mm 70 <b>Conf. da 10 pezzi</b>	



99.181	
Finitura	Prezzo €
Ottone	
Bocchetta a pavimento per aste Ø 10 mm Profondità mm 28 <b>Conf. da 10 pezzi</b>	



99.182	
Finitura	Prezzo €
Nichelata	
Ferrogliera e passanti aste per serrature art. 40.705/40.741 <b>Conf. da 10 pezzi</b>	



99.185	
Finitura	Prezzo €
Verniciato	
Cromato	
Cavallotto per aste Ø 18 mm a murare Lunghezza staffa a murare mm 140 x 20 <b>Conf. da 10 pezzi</b>	





99.185SP	
Finitura	Prezzo €
Verniciato	
Cavallotto per aste Ø 18 mm a murare Lunghezza staffa a murare mm 100 x 30 <b>Conf. da 10 pezzi</b> <b>Ad esaurimento</b>	





99.197	
Prezzo €	
Perno attacco aste per "Astablock" <b>Conf. da 10 pezzi</b>	





99.198PO	
Prezzo €	
	
Pomolo in plastica per serrature art. 30.601/30.651 - serie 32/34 <b>Conf. da 10 pezzi</b>	

99.198/A	
Prezzo €	
	
Prolunga per pomolo 99198PO disponibile da mm 20/30 specificare nell'ordine per serrature art. 30.601/30.651 <b>Conf. da 10 pezzi</b>	

99.198/B	
Prezzo €	
	
Prolunga per pomolo disponibile da mm 20/30 specificare nell'ordine per serrature art. 30.401/30.411 - serie 34/35 <b>Conf. da 10 pezzi</b>	

99.199	
Prezzo €	
	
Prolunga per pomolo mezzo giro 9840002 disponibile da mm 10/15/20/25/30 specificare nell'ordine per serrature serie 30/38 <b>Conf. da 10 pezzi</b>	

98.40002	
Prezzo €	
	
Pomellino per azionamento 1/2 giro per serie 30/38 <b>Conf. da 10 pezzi</b>	

99.218	
Prezzo €	
	
Sbalzo per aste mm 65 per serrature art. 50.735 <b>Conf. da 10 coppie</b>	

99.226	
Finitura	Prezzo €
Ottone	
	
Bocchetta a pavimento per aste Ø 8 mm Profondità mm 22 <b>Conf. da 10 pezzi</b>	

99.237/M6/M8	
Prezzo €	
	
Attacco per aste filettate M6/M8 (specificare nell'ordine) per serie 40/41/47/48 <b>Conf. da 10 pezzi</b>	

99.249	
Prezzo €	
	
Sbalzo per aste mm 115 per serrature tipo "Serrablinda" <b>Conf. da 10 coppie</b>	

99.250	
Prezzo €	
	
Sbalzo per aste mm 75 per serrature serie 52/54 - 84/85 ad infilare. <b>Conf. da 10 coppie</b>	

99.251	
Prezzo €	
	
Sbalzo / prolunga per aste per collegare Astablock, XCode a serrature con corsa aste mm 40 <b>Conf. da 10 pezzi</b>	

99.253	
Prezzo €	
	
Sbalzo / prolunga per aste per collegare Astablock, XCode a serrature serie 50.555 - 85.555 <b>Conf. da 10 pezzi</b>	

99.255			
Prezzo €			
<p>Sbalzo per aste mm 30 a spillo per serie 52/54 - 64/84/85 ad infilare. <b>Conf. da 10 coppie</b></p>			



99.255/I			
Prezzo €			
<p>Sbalzo per aste mm 30 ad infilare per serie 52/54 - 64/84/85 ad infilare. <b>Conf. da 10 coppie</b></p>			



99.256	
Finitura	Prezzo €
Zincato	
<p>Distanziale Ø 60 mm - spessore 2,5 mm per Defender® TOP SYSTEM. <b>Conf. da 25 pezzi</b></p>	



99.257	
Prezzo €	
<p>Perno guida aste Ø 8 mm <b>Conf. da 10 pezzi</b></p>	



99.260	
Prezzo €	
<p>Supporto spessore mm 4 per Defender® art. 94.921 per serratura comandata da mezzo cilindro Viti di fissaggio incluse. <b>AD ESAURIMENTO</b></p>	



99.261-.../40			
Codice	Finitura	Lungh. [mm]	Prezzo €
99.261	Zincata	48	
99.261/40	Zincata	58	
<p>Coppia di viti antistrappo fissaggio Defender® versione doppio cilindro. Per tubolari 30x40 o 40x40 (specificare nell'ordine)</p>			



99.262-.../40			
Codice	Finitura	Lungh. [mm]	Prezzo €
99.262	Zincata	30	
99.262/40	Zincata	40	
<p>Dima di foratura. Per tubolari 30x40 o 40x40 (specificare nell'ordine)</p>			

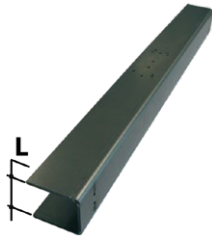

99.263-.../40			
Codice	Finitura	Tubolare	Prezzo €
99.263	Nero	30x40	
99.263/40	Nero	40x40	
<p>Supporto Defender® art. 94.920 con boccole per doppio cilindro. Per tubolari 30x40 o 40x40 (specificare nell'ordine)</p>			



99.264	
Prezzo €	
<p>Dima per montaggio Defender® adatta per conversione serrature doppia mappa con 3Dkey Dimensioni mm 136x206x30 <b>Conf. da 1 pezzo</b></p>	



99.289	
Finitura	Prezzo €
Verniciato bronzo	
Verniciato nero	
<p>Cavallotto per aste per art. 30.426/32.992/32.997 Specificare la finitura e l'articolo su cui viene montato <b>Conf. da 10 pezzi</b></p>	



99.292	
Finitura	Prezzo €
Verniciato bronzo	
Verniciato bianco	
<p>Passante per aste 10x20 mm per art. 30.426/20.527 <b>Conf. da 10 pezzi</b></p>	

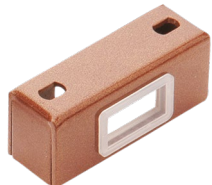

99.293/L	
Lunghezza [mm]	Prezzo €
40	
50	
60	
70	
80	
90	
100	
<p>Viti M6 per rinforzo cilindro (prezzo cad. vite) <b>Conf. da 50 pezzi</b></p>	



99.295	
Prezzo €	
	
<p>Pomolo in plastica completo di boccola di riduzione diametro per cilindro con codolo Ø 8/10 mm per serie 32 e 38  <b>Conf. da 10 pezzi</b></p>	

99.297	
Prezzo €	
	
<p>Pomolo in plastica completo di grano di fissaggio per serie 30401/411  <b>Conf. da 10 pezzi</b></p>	

99.299	
Finitura	Prezzo €
Ottone	
	
<p>Bocchetta a pavimento con chiusura a molla per aste Ø 10 mm corsa mm 30          Profondità mm 38  <b>Conf. da 10 pezzi</b></p>	

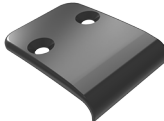
99.312	
Finitura	Prezzo €
Nera	
	
<p>Riscontro in plastica - sp. 2 mm per pressore serrature elettriche (85A/8537ELE...)  <b>Conf. da 10 pezzi</b></p>	

99.313/L	
Lunghezza [mm]	Prezzo €
45	
50	
60	
70	
80	
90	
100	
	
<p>Viti M8 per rinforzo cilindro (prezzo cad. vite)  <b>Conf. da 50 pezzi</b></p>	

99.314	
Finitura	Prezzo €
Zincato	
	
<p>Piastrina fissaggio cilindro esterno spessore mm 2,5. Specifico per serrature art. 85555.  <b>Conf. da 25 pezzi</b></p>	

99.315	
Finitura	Prezzo €
Nera	
	
<p>Riscontro in plastica - sp. 5mm per pressore serrature serie 85A/86/87  <b>Conf. da 10 pezzi</b></p>	

99.316	
Prezzo €	
	
<p>Perno quadro maniglia <math>\sphericalangle</math> 8 mm lunghezza 125 mm  <b>Conf. da 10 pezzi</b></p> <p><b>AD ESAURIMENTO</b></p>	

99.501	
Finitura	Prezzo €
Bronzo	
Ottone	
	
<p>Pomolo in ottone con quadro <math>\sphericalangle</math> 8 mm per art. 45.750/45.1170/45.1200  <b>Conf. da 5 pezzi</b></p>	

99.502	
Finitura	Prezzo €
Bronzo	
Ottone	
	
<p>Pomolo in ottone con innesto a molla quadro <math>\sphericalangle</math> 8 mm per art. 36.255/256/265/266 e serie 45, 49, 62  <b>Conf. da 5 pezzi</b></p>	

99.520	
Finitura	Prezzo €
Nera	
	
<p>Maniglia ad ingombro limitato, con riposizionamento automatico. Quadro <math>\sphericalangle</math> 8 mm</p>	

99.521/L	
Lunghezza [mm]	Prezzo €
40	
45	
50	
70	
75	
85	
	
<p>Perno quadro maniglia mm 8 ad espansione. Misure comprensive di dado.</p>	

99.522	
Finitura	Prezzo €
Nera	
Rosetta per maniglia 99520 Diametro mm 38 - spessore mm 4 (foro mm 11,2) per serie 37	



99.526	
Finitura	Prezzo €
Zincato	
Perno quadro maniglia $\sphericalangle$ 8 mm lunghezza 32 mm con spina per serie 37 e 47	



99.550	
Finitura	Prezzo €
Verniciato nero	
Canalina di copertura per art. 45.1170	



99.551	
Finitura	Prezzo €
Verniciato nero	
Canalina di copertura per art. 45.1200	



99.635	
Prezzo €	
Elettromagnete per art. 30E10/32 e 85ELE VECCHIA SERIE Alimentazione: 12V C.A. - Trasformatore 25 VA	
<b>AD ESAURIMENTO</b>	



99.680	
Prezzo €	
Elettromagnete per art. 72.14ELE - 85.37ELE/97ELE NUOVA SERIE Alimentazione: 12V C.A. - Trasformatore 25 VA	



99.681	
Prezzo €	
Elettromagnete per art. 30E10/32 NUOVA SERIE Alimentazione: 12V C.A. - Trasformatore 25 VA Specificare la versione destra o sinistra	



99.637	
Prezzo €	
Kit microinterruttore per serie GORILLA® AUTOMATIC ( <b>segnala l'apertura della porta</b> ). Applicabile sul dispositivo principale. Massimo commutabile 3A - 125V C.A.	
<b>AD ESAURIMENTO</b>	

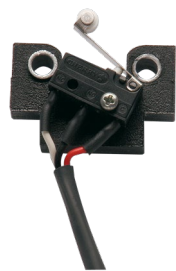

99.641D/S	
Prezzo €	
Kit microinterruttore per serie GORILLA® AUTOMATIC e 87.430/440 ( <b>segnala l'avvenuta chiusura della serratura</b> ). Applicabile sulla serratura Massimo commutabile 3A - 125V C.A. Articolo fornito destro o sinistro (specificare nell'ordine).	



99.642	
Prezzo €	
Kit microinterruttore per serie GORILLA® AUTOMATIC ( <b>Segnala il tentativo di apertura della porta</b> ). Applicabile su dispositivo secondario Massimo commutabile 3A - 125V C.A.	

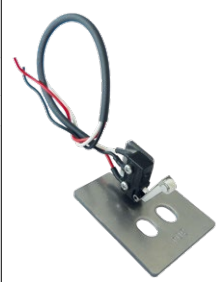



# ARTIGLIO - VOLGISTOP

99.100	
Finitura	Prezzo €
Bronzato	
Coppia di artiglio a 1 perno (la coppia è costituita da n. 4 pezzi: 2 maschi + 2 femmine) <b>Conf. da 25 coppie</b> <b>(50 maschi + 50 femmine)</b>	

99.200	
Finitura	Prezzo €
Bronzato	
Coppia di artiglio a 2 perni (sporgenza mm 10,5) Dimensioni mm 117 x 20 x 4 (la coppia è costituita da n. 4 pezzi: 2 maschi + 2 femmine)	



99.230	
Finitura	Prezzo €
Bronzato	
Coppia di artiglio a 3 perni (sporgenza mm 10,5) Dimensioni mm 160 x 20 x 4 (la coppia è costituita da n. 4 pezzi: 2 maschi + 2 femmine)	

99.800	
Finitura	Prezzo €
Bronzato	
Coppia di Volgistop ferma avvolgibile brevettato (la coppia è costituita da n.1 pezzo destro e n.1 sinistro) Dim. mm 94 x 24 x 12 <b>Confezione espositore da 50 coppie</b>	



99.298/L	
Lunghezza [mm]	Prezzo €
100	
115	
130	
Quadro maniglia con attacco pomolo folle M14x1,5 completo di rondella di fissaggio su mostrina. Abbinabile alle mostrine art. 95.166/170/172 <b>ATTENZIONE!</b> Quadro maniglia da utilizzare quando all'esterno il pomolo non deve comandare la serratura.	

99.310	
Prezzo €	
Rondella di fissaggio Abbinabile alle mostrine art. 95.166/170/172	



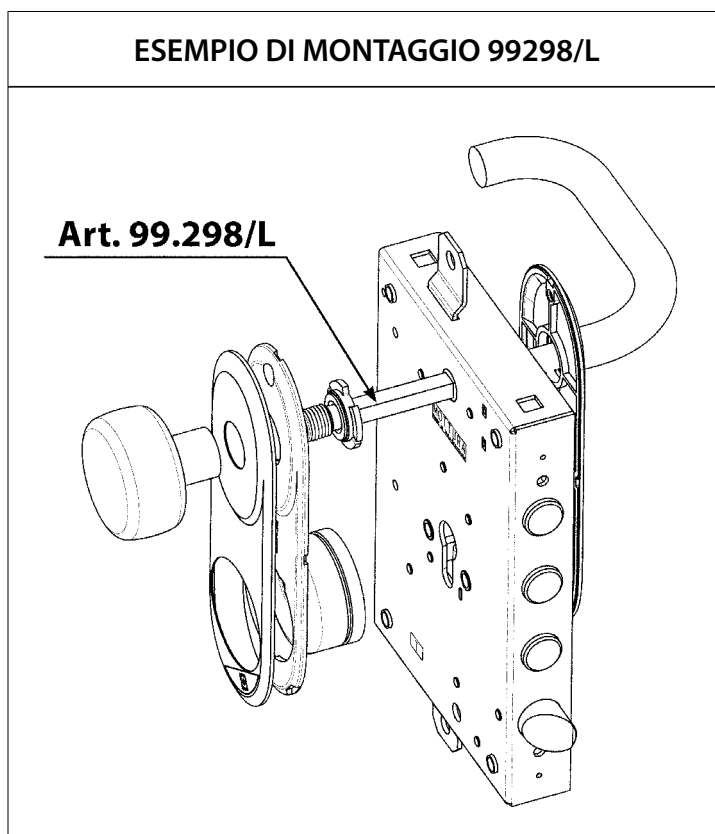

## 99.236

**Finitura**
**Prezzo €**

Cromata

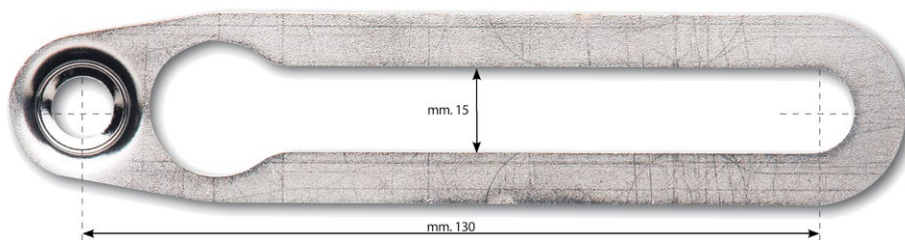
Leva ambidestra aggancio semiapertura porta completa di perno/vite di fissaggio



## 99.236/A

**Finitura**
**Prezzo €**

Cromata

Leva aggancio semiapertura porta completa di perno/vite di fissaggio  
Specificare nell'ordine destra o sinistra

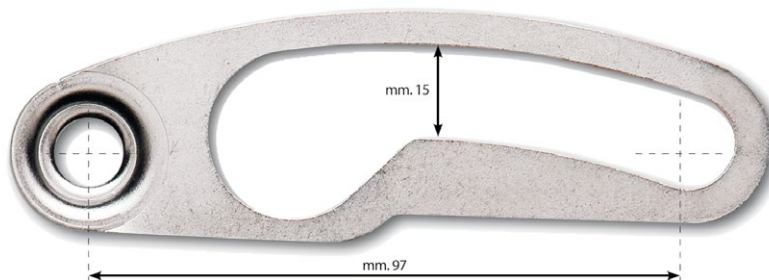

## 99.236/B

**Finitura**
**Prezzo €**

Cromata

Leva aggancio semiapertura porta completa di perno/vite di fissaggio  
Specificare nell'ordine destra o sinistra

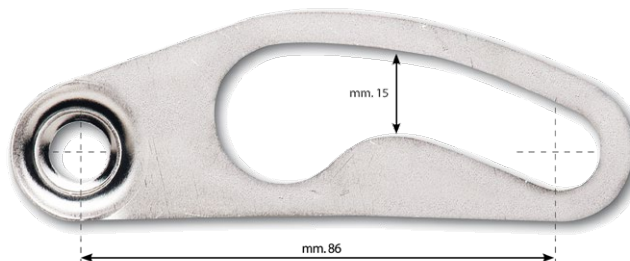

## 99.236/C

**Finitura**
**Prezzo €**

Cromata

Leva aggancio semiapertura porta completa di perno/vite di fissaggio  
Specificare nell'ordine destra o sinistra

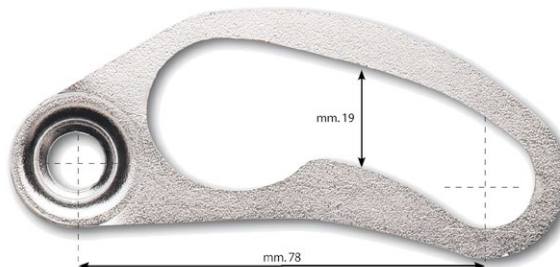

## 99.236/E

**Finitura**
**Prezzo €**

Cromata

Leva aggancio semiapertura porta completa di perno/vite di fissaggio  
Specificare nell'ordine destra o sinistra

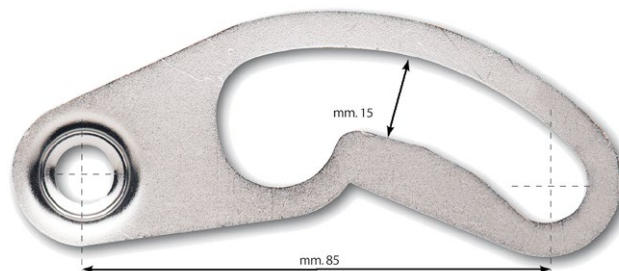

## 99.236/F

**Finitura**
**Prezzo €**

Cromata

Leva aggancio semiapertura porta completa di perno/vite di fissaggio  
Specificare nell'ordine destra o sinistra



## 99.236/G

**Finitura**

**Prezzo €**

Cromata

Leva aggancio semiapertura porta completa di perno/vite di fissaggio  
Specificare nell'ordine destra o sinistra

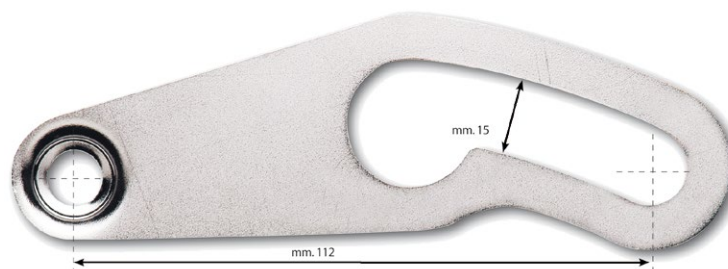

## 99.236/H

**Finitura**

**Prezzo €**

Cromata

Leva aggancio semiapertura porta completa di perno/vite di fissaggio  
Specificare nell'ordine destra o sinistra



## 99.236/L

**Finitura**

**Prezzo €**

Cromata

Leva aggancio semiapertura porta completa di perno/vite di fissaggio  
Specificare nell'ordine destra o sinistra

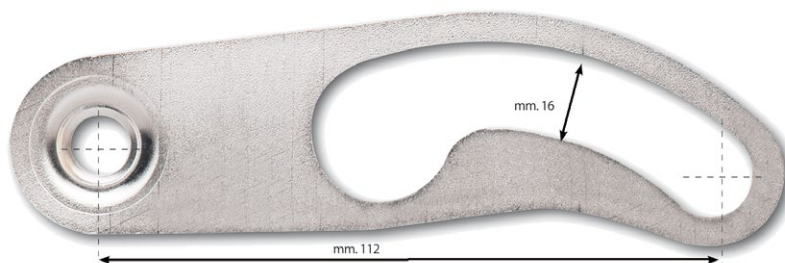

## ENTRATA CHIAVE AUMENTATA PER SERIE 52, 54, 84, 85



Alcune serrature delle serie **52,54,84,85** possono essere fornite con ENTRATA CHIAVE mm 73. Contattare l'azienda per verificare gli articoli su cui è disponibile l'OPZIONE e il relativo AUMENTO di prezzo

## CHIAVISTELLI ALLUNGATI PER DEVIATORI

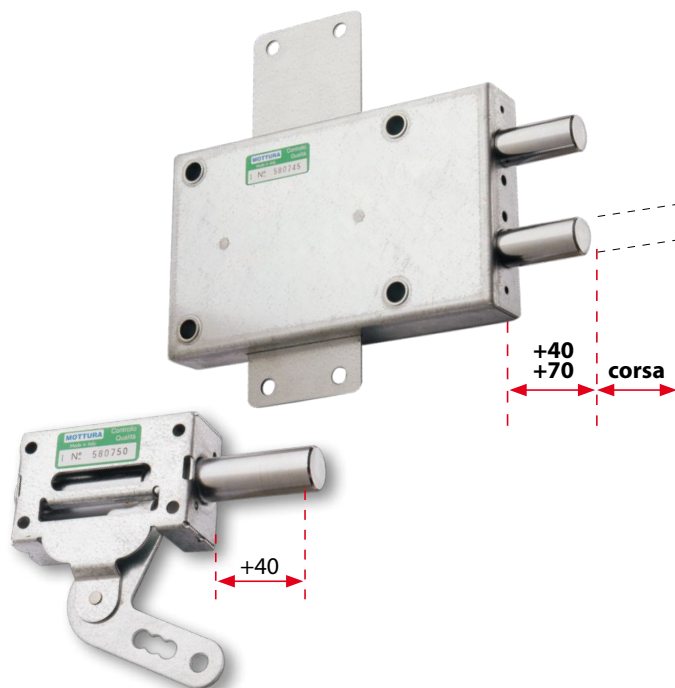

Alcuni deviatori possono essere forniti con CHIAVISTELLI ALLUNGATI. Contattare l'azienda per verificare gli articoli su cui è disponibile l'OPZIONE e il relativo AUMENTO di prezzo. **N.B.** si consiglia, per il buon funzionamento della serratura, l'uso di testiere di guida, la cui mancanza può causare guasti alla serratura.

## CHIAVISTELLI ALLUNGATI PER SERIE 52, 54, 84, 85

CHIAVISTELLO  
+ 10 mm



CHIAVISTELLO  
+ 20 mm

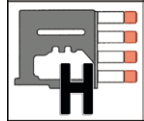

CHIAVISTELLO  
+ 6 mm

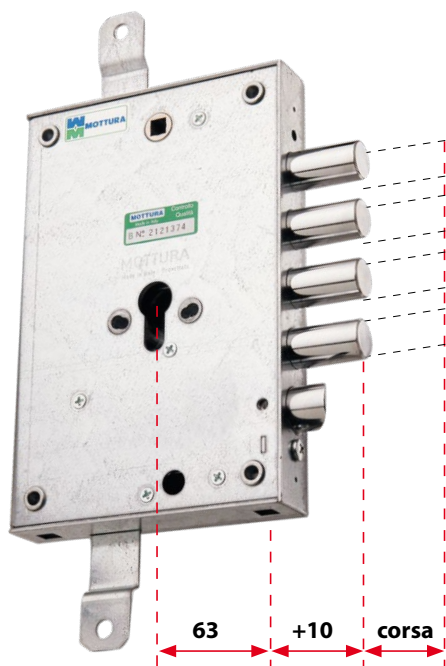
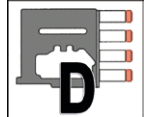

Alcune serrature delle serie **52,54,84,85** possono essere fornite con CHIAVISTELLI ALLUNGATI. Contattare l'azienda per verificare gli articoli su cui è disponibile l'OPZIONE e il relativo AUMENTO di prezzo. **N.B.** si consiglia, per il buon funzionamento della serratura, l'uso di testiere di guida, la cui mancanza può causare guasti alla serratura.

## CHIAVISTELLI ALLUNGATI PER SERIE 64

CHIAVISTELLO  
+ 40 mm



CHIAVISTELLO  
+ 70 mm

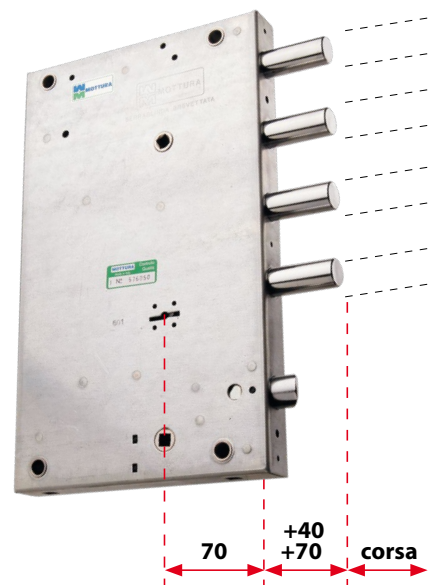

Alcune serrature della serie **64** possono essere fornite con CHIAVISTELLI ALLUNGATI di 40/70 mm. Contattare l'azienda per verificare gli articoli su cui è disponibile l'OPZIONE e il relativo AUMENTO di prezzo. **N.B.** si consiglia, per il buon funzionamento della serratura, l'uso di testiere di guida, la cui mancanza può causare guasti alla serratura.

## PIASTRINA A SALDARE PER ATTACCHI LATERALI

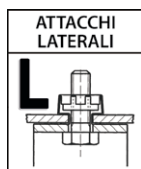
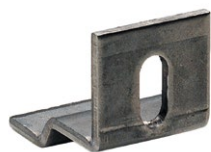
**9839056**

## FERROGLIERE

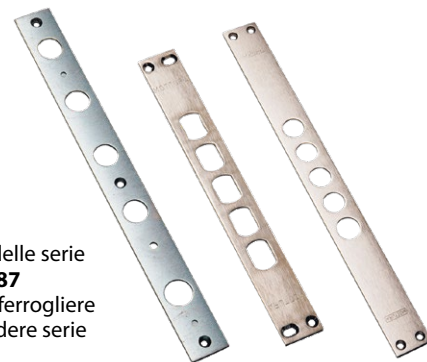

Tutti gli articoli ad infilare delle serie **52, 54, 64, 68, 84, 85, 86, 87** possono essere forniti con ferrogliere. Per l'aumento di prezzo vedere serie **94** Testiere e Ferrogliere.

## RINFORZO ENTRATA CHIAVE

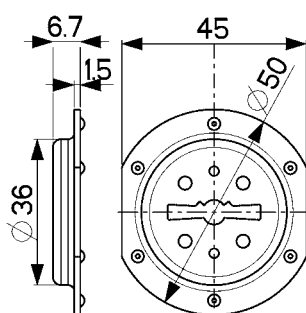

Tutti gli articoli delle serie **50, 52, 54, 64**, e con nucleo possono essere forniti con rinforzo, in materiali speciali, sull'entrata chiave (specificare destra o sinistra).

## RINFORZO ENTRATA CHIAVE

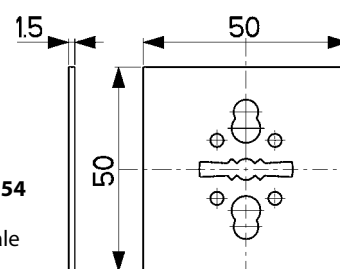

Tutti gli articoli delle serie **52** e **54** possono essere forniti con rinforzo esterno, in materiale speciale, applicato sull'entrata chiave.

## RINFORZO SERRATURA

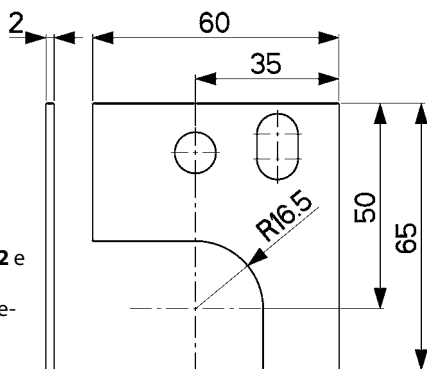

Tutti gli articoli delle serie **52** e **54** possono essere forniti con rinforzo esterno, in materiale speciale, applicato alla serratura.

## RINFORZO SERRATURA 9838021

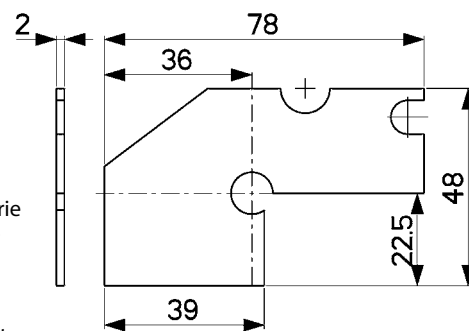

Tutti gli articoli delle serie **52** e **54** possono essere forniti con rinforzo interno, in materiale speciale, a protezione della serratura.

## BOCCOLA GUIDA CHIAVE



Tutti gli articoli delle serie **50, 52, 52J, 54, 54J, 64, 65**, possono essere forniti con boccola guida chiave di varie lunghezze.

## CHIAVE TIPO Y



Alcune serrature a 4 mandate possono essere fornite con 1 chiave di servizio azionante mezzo giro e due mandate e 3 chiavi padronali azionanti 4 mandate e mezzo giro. Contattare l'azienda per verificare gli articoli su cui è disponibile L'OPZIONE e il relativo AUMENTO di prezzo.

## CONDIZIONI GENERALI DI VENDITA

**Ordini.** Tutti gli ordini devono essere inoltrati ai nostri agenti di zona utilizzando codici e descrizioni corrette. Eventuali ordini inviati direttamente alla nostra sede sono accettati solo se trasmessi in forma scritta (preferibilmente a mezzo fax o e-mail) completi di codici e descrizioni corrette. Tutti gli ordini, in ogni caso, sono subordinati all'approvazione di Mottura Serrature di Sicurezza SpA.

**Articoli.** Tutti gli articoli presentati con il precedente LISTINO GENNAIO 2017, non citati in questa edizione sono intendersi fuori produzione, pertanto eventuali ordini in corso saranno evasi fino ad esaurimento delle scorte. Ogni variante rispetto agli articoli a listino è da considerarsi prodotto speciale per il quale, di volta in volta, occorre richiedere fattibilità, quantità minima, prezzo. La fornitura di prodotti speciali a richiesta è subordinata all'approvazione di Mottura Serrature di Sicurezza SpA, che si riserva di rifiutare le richieste particolari. **Il prezzo di allestimento di serrature o componenti diversi dallo standard è, all'occorrenza, stabilito dall'azienda e non corrisponde al valore dei singoli pezzi indicati singolarmente sul catalogo. Consultare preventivamente l'Azienda.**

**Consegne.** Mottura serrature di sicurezza S.p.A., compatibilmente con le rispettive esigenze, si attiva per rispettare i termini di consegna stabiliti con il cliente e/o con la propria rete di vendita e comunque entro i 90 gg. da conferma ordine.

**Trasporto.** La merce viaggia a rischio e pericolo del committente. La spedizione è sempre a carico del destinatario, generalmente in porto franco con addebito in fattura, fatte salve condizioni diverse precedentemente convenute. Il trasporto si intende fino al piano strada, bordo automezzo; per consegne diverse o in caso di movimentazioni particolari, contattare l'azienda prima di eseguire l'ordine. I prodotti consegnati restano di proprietà di Mottura serrature di sicurezza S.p.A., sino al completo pagamento della fattura. Nel caso di richiesta, la merce potrà essere spedita tramite corriere espresso con addebito del costo in fattura.

**Imballaggio.** Al costo. Eventuali imballaggi speciali saranno stabiliti secondo i casi.

**Clausola revisione prezzi.** I prezzi indicati in listino separato potranno subire modifiche all'atto della spedizione qualora, nel periodo intercorrente tra assunzione ed evasione dell'ordine, siano intervenute sostanziali variazioni degli elementi di costo.

**Reclami e resi.** Non si accettano restituzioni di merce quando la spedizione risulti conforme all'ordine conferito. Eventuali contestazioni devono essere comunicate entro 8 giorni dalla data di ricevimento della merce. Non si accettano resi o sostituzioni di accessori o componenti di qualsiasi prodotto, se non preventivamente autorizzati.

**Pagamento.** In caso di ritardi verranno applicati gli interessi commerciali nella misura del "prime rate" maggiorato di 3 punti.

**Garanzia.** I prodotti collaudati da Mottura Serrature di Sicurezza S.p.A., sono garantiti da ogni difetto di fabbricazione, per la durata definita dalla normativa vigente in Italia, a decorrere dalla data d'acquisto, comprovata dal documento fiscale di vendita. La garanzia è operativa se viene esibito al personale dell'assistenza tecnica il documento fiscale della vendita che riporti gli estremi identificativi del prodotto.

Per garanzia si intende la sostituzione o riparazione delle parti riscontrate difettose all'origine per vizi di fabbricazione, escluse spese di trasporto da e per i centri di assistenza, spese che restano a carico del cliente.

In caso di ripetuto guasto della stessa origine o di guasto non riparabile, si provvederà ad insindacabile giudizio di Mottura Serrature di Sicurezza S.p.A. alla sostituzione completa del prodotto. La garanzia sul prodotto sostituito continuerà fino alla fine del contratto originario.

La presentazione di qualsiasi reclamo non dispensa il compratore dal pagamento della fattura alla scadenza stabilita. I rischi di trasporto saranno a carico del cliente se effettuato con invio diretto; a carico del tecnico autorizzato se il prodotto viene ritirato e trasportato dal tecnico stesso.

**Limitazioni di responsabilità.** Non si garantiscono prestazioni e/o caratteristiche che non siano espressamente dichiarate.

**Decadenza della garanzia.** La garanzia decade automaticamente se:

- le serrature non sono montate correttamente o presentano impuntamenti;
  - l'uso e installazione non sono conformi alle istruzioni a bordo prodotto.
  - le serrature non sono fissate con gli appositi sistemi (boccole, attacchi laterali, testiera.) A tale proposito, si ricorda che **la serratura non deve essere saldata**;
  - dopo il fissaggio, le aste e gli eventuali deviatori non hanno del gioco (non devono essere vincolati);
  - ricambi, accessori a corredo e componenti vari non sono ORIGINALI MOTTURA (Esempio: CHIAVI)
- Gli organi di scorrimento devono essere lubrificati ogni sei mesi o quando si presentano indurimenti (usare esclusivamente i lubrificanti consigliati da Mottura Serrature S.p.A.).

**Non sono coperti da garanzia** i danni derivati da:

- negligenza, trascuratezza o uso non corrispondente alle modalità di funzionamento
- mancata protezione della serratura prima dell'esecuzione di una qualsiasi operazione, effettuata sulla porta, che possa generare materiale di scarto (saldature, forature pannelli, forature struttura, etc.) che, introducendosi all'interno della serratura, ne impedisca il corretto funzionamento
- manutenzione effettuata in modo non conforme o comunque da personale non autorizzato
- modifiche elettriche e meccaniche non previste o non conformi alle istruzioni a bordo prodotto.
- uso di dispositivi vari collegati al prodotto, non designati appositamente per l'impiego in abbinamento al prodotto stesso
- trasporto effettuato senza le dovute cautele e comunque da circostanze non imputabili a difetto di fabbricazione.

Mottura Serrature di Sicurezza S.p.A. declina inoltre ogni responsabilità per eventuali danni causati a persone o cose derivanti dalla mancata osservanza di tutte le precauzioni d'uso.

**Controversie.** Per qualsiasi controversia è competente il foro di Torino.

Se non specificamente espresso, i prodotti non sono adatti per il montaggio in esterno con tenuta agli agenti atmosferici.

Per esigenze particolari contattare l'azienda.

Mottura Serrature di Sicurezza SpA si riserva il diritto di variare dimensioni, caratteristiche e finiture dei prodotti in qualsiasi momento e senza preavviso.

Mottura Serrature di Sicurezza SpA non risponde di nessuna conseguenza derivante dalla divulgazione da parte di negozianti, rivenditori o terzi in genere, di caratteristiche tecniche, qualità, prestazioni, istruzioni, applicazioni, raccomandazioni, informazioni e prezzi in qualsivoglia modo diversi, difforni o discordanti da quanto precisamente riportato nel presente catalogo.

**N.B. I colori delle finiture sui prodotti rappresentati possono essere leggermente differenti dai pezzi reali, perché variano in relazione al procedimento di fotografia e stampa tipografica**