

AVSIVO  THESAN

Aircare ES

ARIA PURA ON DEMAND

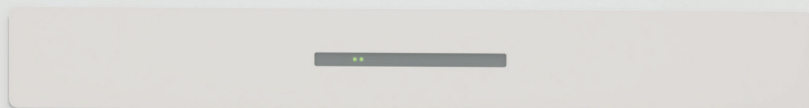

Sistema decentralizzato di Ventilazione Meccanica Controllata
con recupero di calore.

Aircare ES

Sistema di Ventilazione Meccanica Controllata Single Room



Controlla e assicura il corretto ricambio d'aria negli ambienti confinati



Filtra fino al 99,9% gli inquinanti presenti



Recupera energia termica di ventilazione mediante uno scambiatore di calore

Lavora per te 24/7:

RICAMBIA L'ARIA INTERNA

Preserva la tua salute dagli inquinanti pericolosi e non percepibili, ricambiando l'aria interna. Però con aria pulita.

Aircare rinnova l'aria interna in sole 2 ore.



FILTRA L'ARIA DI CASA

Se l'aria esterna è nociva, hai bisogno di filtrarla prima di respirarla.

Aircare è il più efficiente sistema di filtraggio capace di bloccare contemporaneamente smog e rumore per proteggere la tua salute



RISPARMIA ENERGIA DOMESTICA

Aprire le finestre non migliora l'aria e disperde energia. Vuoi aria pulita in casa senza spendere troppo?

Aircare è l'elettrodomestico ideale per generare benessere e contenere i consumi energetici. Aumenta il comfort, ma non la bolletta.



PERCHÈ SCEGLIERE AIRCARE ES?

Aircare ES è una scelta sostenibile

- > **Assicura il corretto ricambio d'aria** negli edifici residenziali, uffici o alberghi, sia nuovi che ristrutturati.
- > Mantiene costante la qualità dell'aria interna e controlla il tasso di umidità.
- > **Migliora la Classe energetica** dell'edificio, conferendogli **maggior valore economico**.
- > Consuma poco e non è rumoroso.
- > Non richiede speciali manutenzioni
- > E' discreto, elegante e mimetizzabile a piacere
- > E' la soluzione ideale per chi non ama l'aria condizionata, ma desidera raffrescare gli ambienti in modo più naturale, soprattutto nelle ore notturne.

AIRCARE HA TUTTO CIÒ DI CUI HAI BISOGNO



ricambio totale
dell'aria interna
in 2 ore



controllo
dell'umidità



elevati livelli
di filtrazione
fino a HEPA



recupero
di calore fino
all'80%



gestione
tramite App o
telecomando



5 velocità
con programma
automatico

←←← L'aria interna viziata
viene espulsa

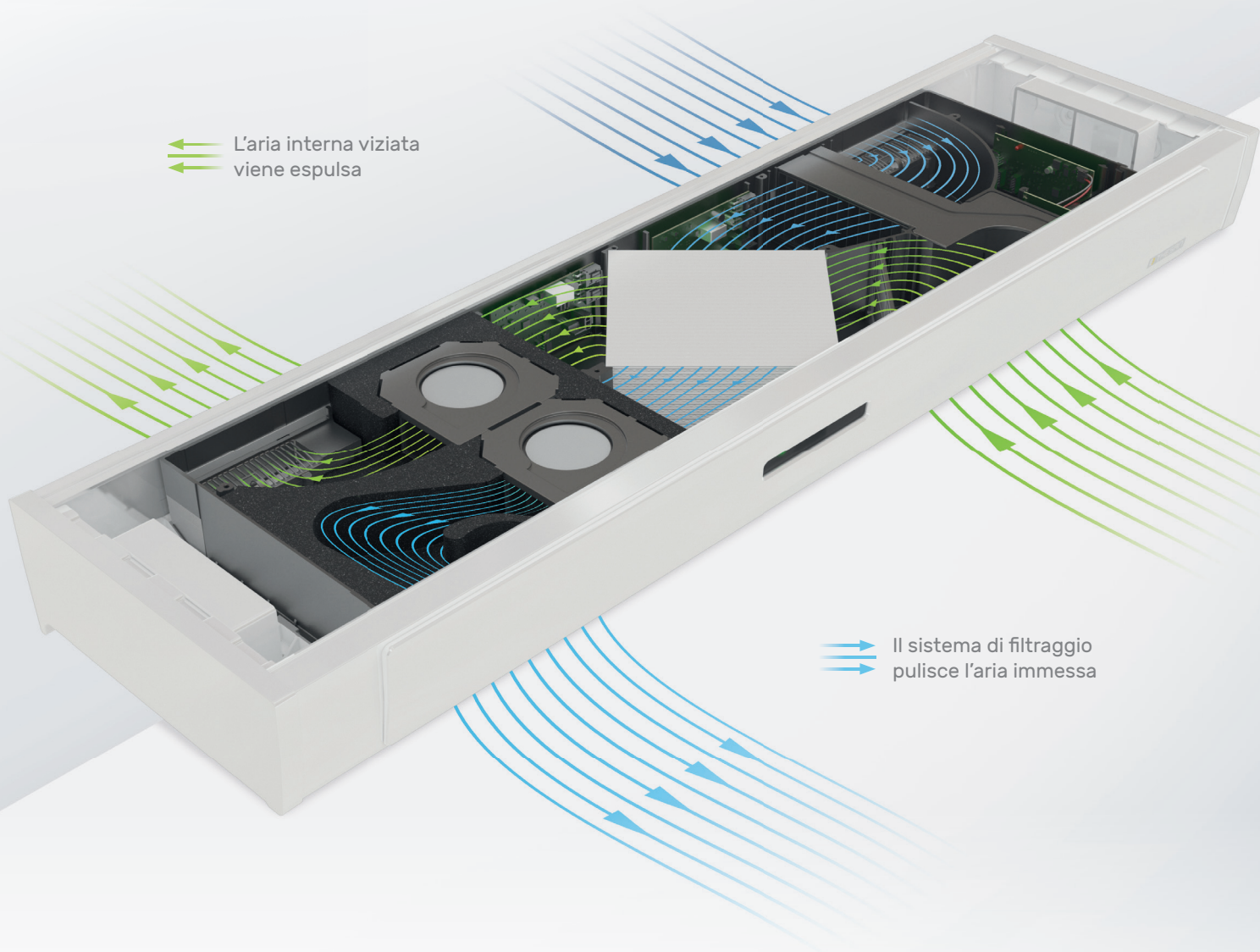

Il sistema di filtraggio
pulisce l'aria immessa



POTENZA, SEMPLICITA' E CONTROLLO SONO I SUOI PUNTI DI FORZA.

Utilizzo e regolazione di Aircare ES sono estremamente facili.

Il semplice e pratico telecomando a cinque pulsanti seleziona le diverse velocità e regola le funzioni:



- > Acceso/spento
- > Modalità automatica
- > Attivazione del sistema di pre-riscaldamento (se presente)
- > Aumento/diminuzione della velocità
- > Attiva/disattiva il BYPASS

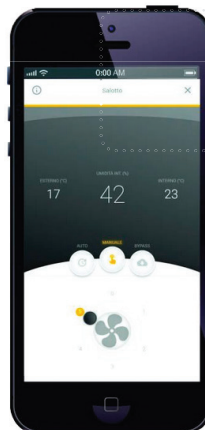

SCARICA L'APP
(ANDROID E IOS)



- > Controllo remoto di tutte le funzioni
- > Configurazione personalizzata
- > Controllo costante della temperatura interna
- > Controllo e gestione dell'umidità interna

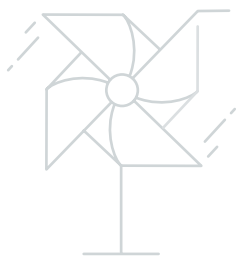

NIENTE TI PROTEGGE COME AIRCARE

Aircare ES **massimizza il benessere domestico** perché filtra fino al 99,9% degli inquinanti esterni.

L'**aria interna** è spesso molto più inquinata di quella esterna e questo può generare **vari fastidi**, dalla cefalea alla mancanza di concentrazione e sonnolenza, oltre a problemi respiratori.

Vantaggi

- > Blocca smog e rumore contemporaneamente.
- > Regola costantemente i livelli di umidità dell'aria interna.
- > **Protegge l'ambiente dalla formazione di muffe.**
- > Mantiene gli ambienti asciutti, sani e salubri.



Preserva la tua salute dagli inquinanti pericolosi e non percepibili, ricambiando l'aria interna. **Però con aria pulita.**



90%

Tempo trascorso in luoghi chiusi dove si crea inquinamento (casa, uffici, scuole)¹



20%

Edifici che denunciano la presenza di umidità, secondo diversi studi in numerosi Paesi Europei, Canada e Stati Uniti²



L'aria di case, uffici e scuole è molto più inquinata dell'aria delle strade.



2 mln

Morti premature ogni anno, nel mondo, a causa di malattie letali dovute agli inquinanti dell'aria interna³



Radon

Seconda causa di cancro ai polmoni al mondo⁴

**FINESTRE
APERTE**



Troppo freddo o troppo caldo

Spreco di energia

Correnti d'aria

Rumori esterni

Possibili intrusioni

Nessuna filtrazione dell'aria in entrata

**FINESTRE
CHIUSE**

Accumulo di inquinanti all'interno

Nessun ricambio di aria

Edificio sigillato

Alto rischio di muffe

Stagnazione cattivi odori

Sindrome dell'edificio malato



Come proteggersi?

Ricambia l'aria con la ventilazione meccanica controllata.

Secondo le linee guida europee della World Health Organization 2009 relative alla qualità dell'aria all'interno delle abitazioni, **è necessario assicurare un idoneo ricambio di aria**, adeguato a garantire il minimo comfort e a tutelare da patologie legate a un eccesso di inquinanti negli ambienti.

Aircare ES è la soluzione ideale: filtra, depura e restituisce aria "pronta da respirare".

1. Unione Europea - ECA report n°23 Ventilation, Good Indoor Air Quality and Rational Use of Energy
2. WHO - Guidelines for indoor air quality: dampness and mould - 2009
3. WHO - World Health Organization
4. WHO - Handbook on indoor radon - 2009

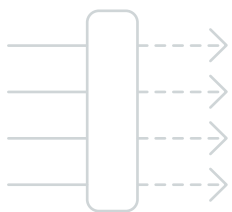

AIRCARE ES FILTRA TANTO. FILTRA A LUNGO. FILTRA SUL SERIO.

Aircare ES è il più efficiente sistema di filtraggio del mercato capace di bloccare contemporaneamente smog e rumore per proteggere la tua salute.

È dotato di un filtro multistrato che permette di eliminare il 100% delle polveri con \varnothing maggiore di 10 micron, insieme a pollini, acari, spore e anche batteri.

Aircare ES contribuisce all'eliminazione della CO_2 , così come dell'umidità relativa in eccesso negli ambienti, dei VOC e del Radon.

L'aria immessa dall'esterno viene filtrata e portata alla stessa temperatura presente nell'ambiente, senza creare sbalzi termici e assicurando così un corretto ricambio d'aria.

IN

OUT

INQUINAMENTO INTERNO

CO₂
FUMO
MUFFE E CONDENSE
RADON
UMIDITÀ
VOC

INQUINAMENTO ESTERNO

BATTERI
HC IDROCARBURI
POLLINI
RUMORE
SMOG
CO₂

PM_{2,5}
POLVERI SOTTILI

PM₁₀
POLVERI SOTTILI



AIRCARE ES NON SMETTE UN ATTIMO DI FARTI RISPARMIARE

AIRCARE ES si ripaga da sé,

è la scelta intelligente **per ridurre drasticamente:**

> **COSTI TECNICI DI MANUTENZIONE**

Eliminazione di muffa e umidità, risanamento dei muri, ritinteggiatura delle pareti.

> **COSTI ENERGETICI**

Riduzione dei costi di riscaldamento e raffreddamento/condizionamento.

> **COSTI PERSONALI**

Visite mediche, test e terapie per curare i malanni derivanti dal respirare aria inquinata.

Insomma, scegliendo Aircare ES si fa la **scelta giusta.**

CASACLIMA e TÜV garantiscono le prestazioni di Aircare ES

Aircare ES è:

> il primo **sistema VMC non canalizzato** ad avere ottenuto il Sigillo di Qualità CasaClima

> è certificato dal TÜV, secondo la normativa UNI EN13141.

Solo la Certificazione di Qualità rilasciata da un Ente terzo (TÜV) garantisce che il dispositivo faccia quel che promette, rispondendo ai requisiti previsti dalla Normativa vigente.

Il sigillo Qualità CasaClima:

> **seleziona i migliori sistemi del mercato della VMC,**

> **informa in modo chiaro e trasparente utenti e progettisti sui requisiti che determinano la qualità di un sistema VMC.**

QualityProduct

company: Thesan

product: AirCare ES

ID-Nr.: 4.2-001

category: non-ducted ventilation unit

Recuperative heat exchanger to transfer total thermal energy

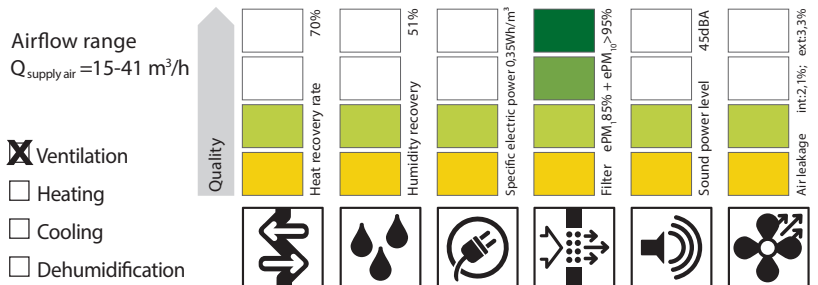

Aircare ES è l'elettrodomestico ideale per generare benessere e contenere al massimo i consumi energetici.

Etichetta energetica ECODESIGN

I Regolamenti Comunitari 1253 e 1254 del 2014 prevedono l'etichettatura energetica per le centrali di ventilazione. Sono soggette all'obbligo dell'Ecodesign le centrali che assorbono una potenza elettrica maggiore di 30 W per flusso d'aria. Sono escluse dall'obbligo di etichettatura le unità di ventilazione già di per sé a bassissimo consumo energetico (ad esempio i sistemi Single Room).

Aircare ES non ha bisogno di etichetta energetica perché non consuma più di 20 W.

Aircare ES, correttamente dimensionato rispetto all'abitazione dove viene installato, garantisce la portata richiesta dalla normativa ISO 17772-1:2017 pari ai 14,4 m³/h per persona, con l'efficienza ottimale d'esercizio dell'82%. Tale livello di performance, oltre ad essere molto elevato per un sistema puntuale, rispetta in pieno ciò che la normativa richiede in materia di ricambio aria.

È importante considerare che, per avere un livello di efficienza più alto, si rischia di non riuscire a garantire il corretto ricambio d'aria necessario e di non essere di conseguenza a norma.

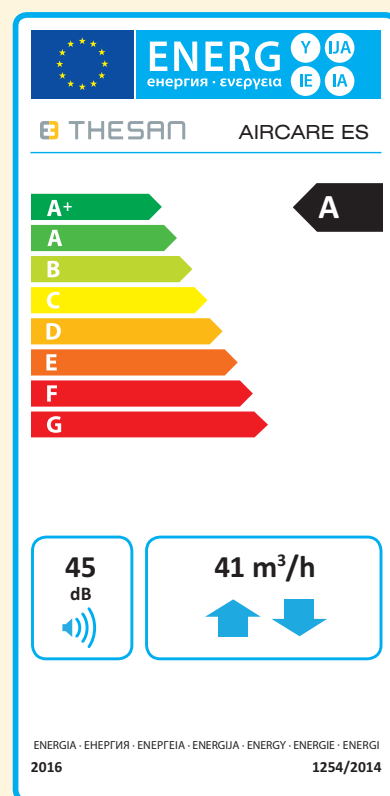

Sigillo di Validazione BIO-SAFE®

Aircare ES ha ottenuto il Sigillo di Validazione Bio-Safe®, marchio di garanzia per la salute ed il benessere abitativo all'interno degli ambienti confinati.

Bio-Safe® certifica la salubrità degli ambienti.

La Certificazione di Salubrità Ambientale degli involucri residenziali è importante come principio di prevenzione e di tutela della salute.

Passiamo gran parte del tempo negli ambienti confinati e spesso non siamo in grado di associare ai nostri quotidiani malesseri (neuralgie, sonnolenze, irritabilità, insonnie, allergie o riniti solo per elencarne alcune) il sospetto che possano derivare da cause ambientali.

I prodotti che hanno ottenuto tale Validazione sono stati testati, secondo il protocollo Bio-Safe®, attraverso:

> analisi di laboratorio con camera di prova (UNI EN 16000) capaci di verificare le loro potenzialità emissive;

> rilievi ambientali (UNI EN 14412) in grado di restituire il livello di purificazione raggiunto dall'aria interna nei locali che utilizzano il sistema VMC.



AIRCARE ES OGGETTO DI DESIGN

Aircare ES è caratterizzato da un **design essenziale ed elegante**, tipico dello stile inconfondibile di Pininfarina. Si integra facilmente in ogni soluzione architettonica diventando un **elemento d'arredo**.

pininfarina



La soluzione rivoluzionaria quasi invisibile

Aircare ES è quasi invisibile dall'esterno, mentre all'interno si presenta con un **aspetto funzionale e gradevolmente tecnologico**.

E' ideale nelle:

- > **utenze residenziali**, (appartamenti, ville, zona giorno o notte)
- > **utenze non residenziali**, (negozi, bar, uffici, hotel, camere di degenza di strutture sanitarie e yacht).

Leggero e compatto, Aircare ES **si installa con facilità e in breve tempo** adattandosi ad ogni esigenza ed ogni tipo di arredamento.

Aircare ES

Versatile come nessun altro sistema. Scommettiamo?



Aircare ESI da incasso



Montaggio
orizzontale
sopra la finestra



Montaggio
verticale
in spalla



Montaggio
orizzontale
sotto il davanzale

Aircare ESI può essere:

- > integrato nel controtelaio isolato o nella muratura perimetrale;
- > **integrato nel cassonetto** (se c'è spazio).

Questa soluzione offre un **doppio vantaggio**: non riduce la superficie vetrata, né richiede la sostituzione dei serramenti esistenti.

Aircare ES scompare, **completamente nascosto**: l'unico elemento visibile è la placca di copertura, che **può essere applicata filo muro o sporgente**. Eccellenti prestazioni accompagnano il massimo rispetto per gli arredi.



pininfarina

Aircare ESL da serramento

Soluzione ideale in caso di **sostituzione degli infissi**.

- > Si installa rapidamente.
- > Non richiede particolari opere murarie.
- > Bastano solo **10 cm** di spazio tra il telaio e il controtelaio.
- > **Nessun costo extra**: il serramentista poserà contestualmente sia il serramento che Aircare ES.

Aircare ESW da parete

Soluzione perfetta quando non si prevedono né la sostituzione dei serramenti, né eventuali opere murarie [case già abitate]. Aircare ES da muro si applica facilmente su qualsiasi parete tramite **due semplici fori nella muratura**.

E' proprio in questa soluzione, nella quale la macchina spingerà un poco rispetto alla parete, che Aircare Es rivela le sue doti di **estetica minimale ed adattabilità** all'arredamento presente.



AIRCARE ES

EQUILIBRIO PERFETTO



82%

EFFICIENZA
TERMICA

100%

RICAMBIO
D'ARIA



AIRCARE ES

IL RICAMBIO D'ARIA SENZA COMPROMESSI

Aircare ES è dotato di uno scambiatore di calore entalpico, che consente il **recupero del calore** sensibile e latente.

Lo scambiatore garantisce:

- > **Massima efficienza termica (82%)**
- > Totale **ricambio** dell'aria in **2 ore**.

La tecnologia relativa allo scambiatore di calore entalpico permetterebbe di elevare il tasso di efficienza energetica sino al 90% ma, così facendo, si comprometterebbe il corretto

ricambio d'aria. Aircare ES **privilegia** il corretto apporto nel ricambio d'aria (come previsto da Normativa), assestandosi su un tasso di efficienza energetica **ottimale, pari all'82%**,

Aircare ES **si integra perfettamente** con tutti i sistemi di riscaldamento e climatizzazione già presenti o da progettare.

Aircare ES **è facilissimo** da controllare, utilizzare e mantenere.

Tutto quello che devi sapere su AIRCARE ES

Misure effettuate in conformità con EN 13141-11



Pressione sonora

LPA27dB a 3 m
in campo libero
(inferiore al rumore di sottofondo in una biblioteca)



Isolamento acustico

D_{new} = 53 dB
con portelle aperte

D_{new} = 55 dB
con portelle chiuse

isolamento acustico di un'ottima finestra

D_{new} = 45 dB



Trasmittanza termica

Max 0,3 W/m²K
(quella di una buona finestra è 1,5 W/m²K)



Comfort igrometrico

Non richiede il drenaggio dell'acqua.



Collegamento alla rete

110-230V / 50 - 60 Hz



Classe di sicurezza

II



Grado di protezione

IPX4



Temperatura d'esercizio consentita

Min -20°
Max 50°

Il vero confronto si gioca qui:

(*) Velocità	(*) Portata [m ³ /h]	(*) Potenza sonora L _{WA} [dBA]	(**) Pressione sonora L _p (a 3m in campo libero) [dBA]	(***) Pressione sonora L _p (stimato per un ambiente normalizzato) [dBA]	(*) Efficienza termica %	Assorbimento alla spina [W]
1	15	37	19	30	82	4,6
2	20	40	22	33	-	5,8
3	30	45	27	38	74	10,3
4	35	48	30	41	-	14,6
5	41	51	33	44	69	20,6

(*) Misure effettuate in conformità con la norma EN 13141-8

(**) Valori indicati per consentire raffronti con le dichiarazioni della concorrenza

(***) La valutazione si riferisce ad una rilevazione a centro stanza in un ambiente normalizzato. Per ambiente normalizzato si intende un ambiente con tempo di riverberazione pari a 0,5 secondi.

ESW

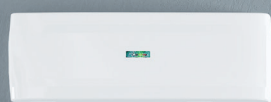

ESL



ESI



AIRCARE ES

SI ADATTA ALLE TUE ESIGENZE. TUTTE

È imbattibile per :

> **Versatilità**

tante, diverse modalità di installazione

> **Compattezza:**

miglior rapporto tra ingombro della macchina e capacità di ricambio dell'aria

> **Personalizzazione:**

la più ampia scelta di posizionamento delle bocchette

AIRCARE ES DA SERRAMENTO

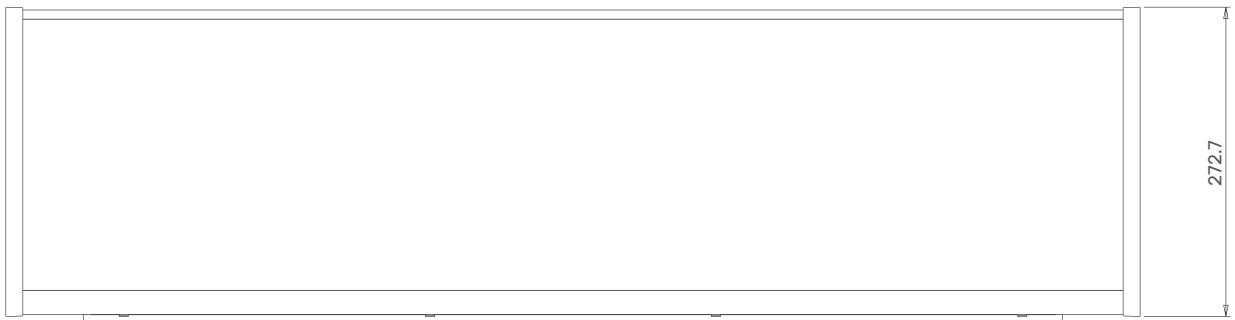
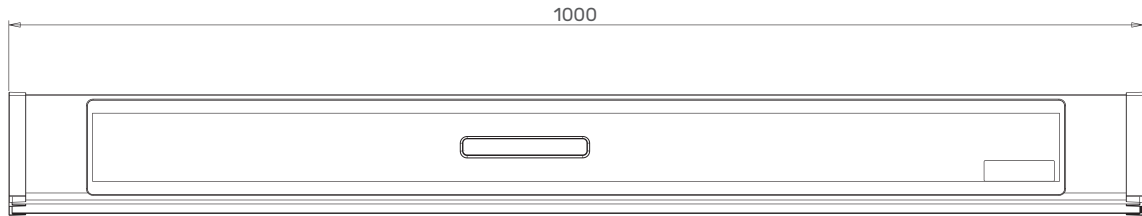

la Larghezza minima del serramento di 1 m.
Per profili fino a 170 mm di spessore.

AIRCARE ES DA INCASSO

Orizzontale con placca filo muro

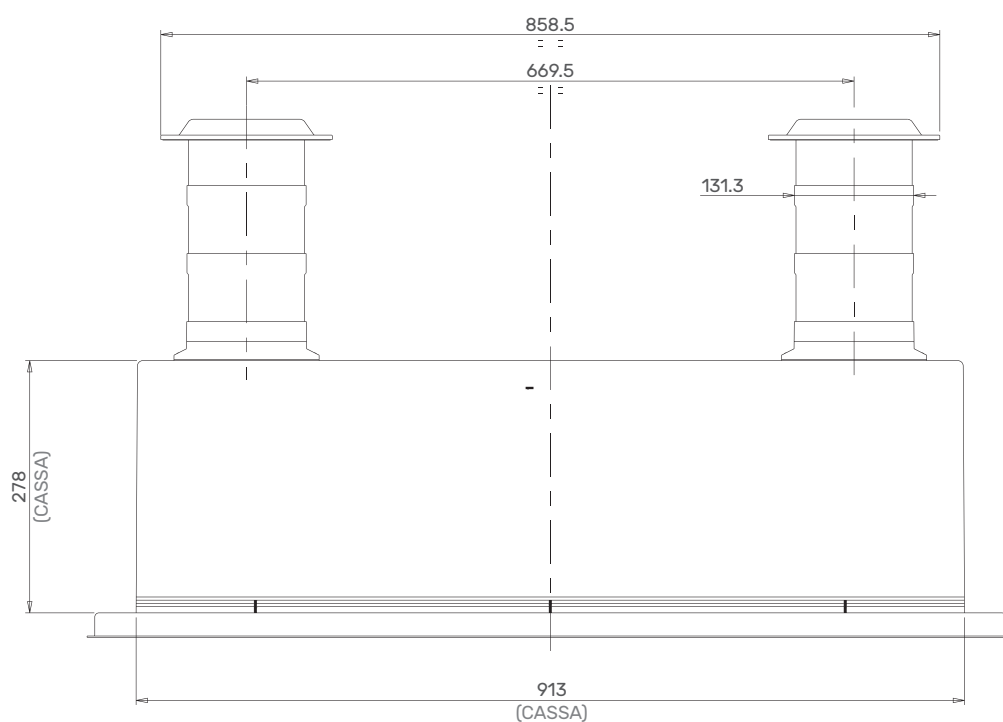
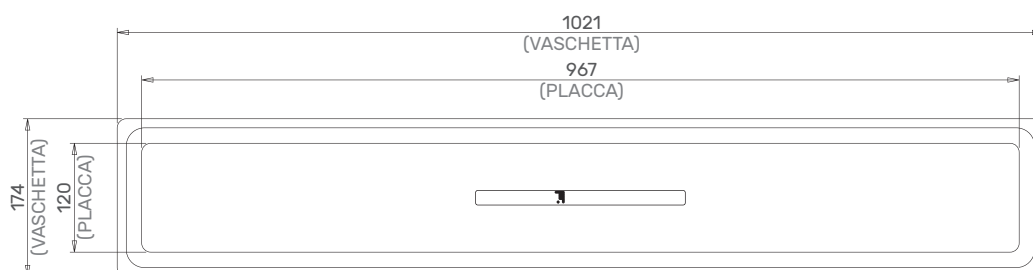

X MAX
mm

BOCCHETTA
L = 70 mm

PROLUNGA
L = 75 mm

396	1 + 1	NO
471	1 + 1	1 + 1
546	1 + 1	2 + 2
621	1 + 1	3 + 3
696	1 + 1	4 + 4
771	1 + 1	5 + 5
846	1 + 1	6 + 6

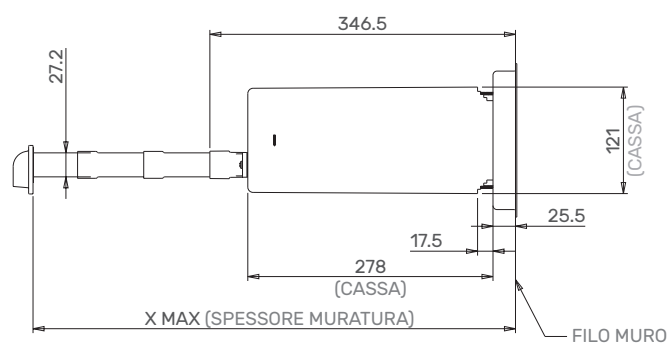

Se lo spessore della muratura fosse inferiore a quelli indicati in tabella, basterà rifilare in cantiere la prolunga o la bocchetta.

➡ Versione installabile anche in verticale

AIRCARE ES DA INCASSO

Orizzontale con placca sporgente

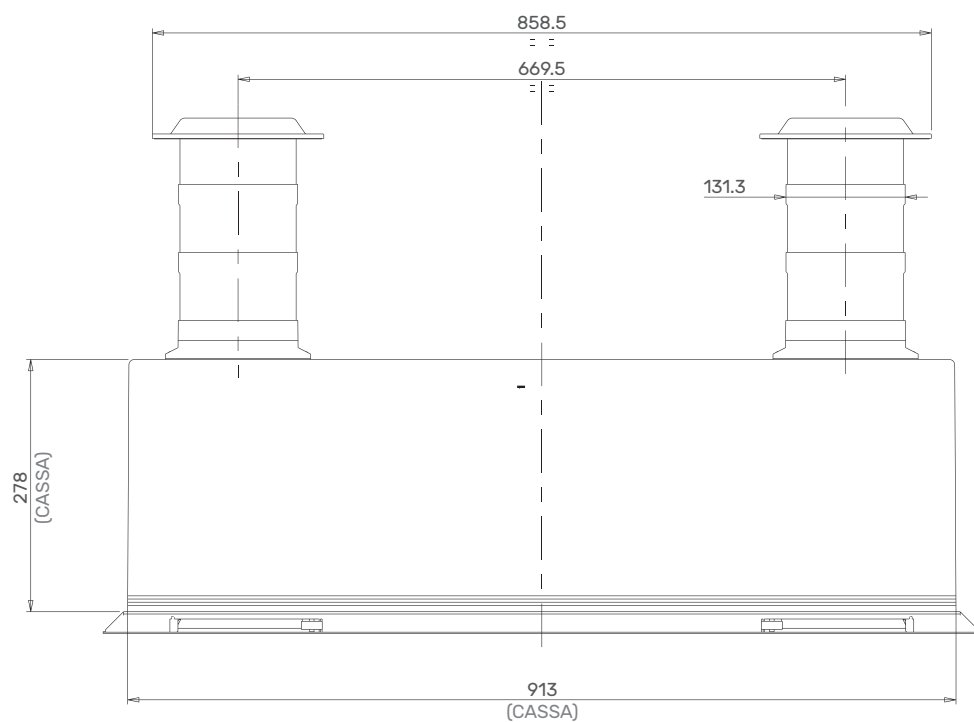
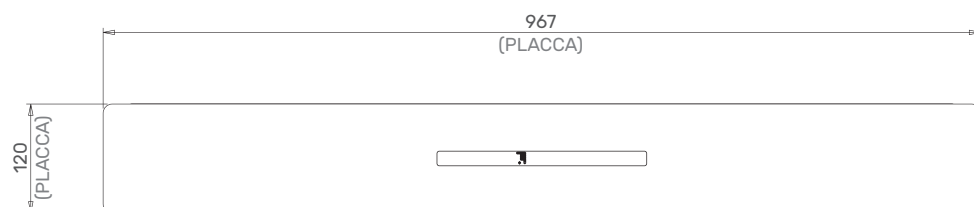

X MAX
mm

BOCCHETTA
L = 70 mm

PROLUNGA
L = 75 mm

371

1 + 1

NO

446

1 + 1

1 + 1

521

1 + 1

2 + 2

596

1 + 1

3 + 3

671

1 + 1

4 + 4

746

1 + 1

5 + 5

821

1 + 1

6 + 6

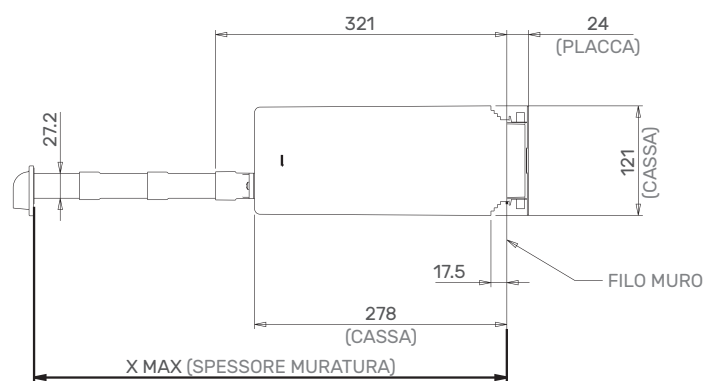

Se lo spessore della muratura fosse inferiore a quelli indicati in tabella, basterà rifilare in cantiere la prolunga o la bocchetta.

➡ Versione installabile anche in verticale

AIRCARE ES DA INCASSO

Verticale con placca filo muro

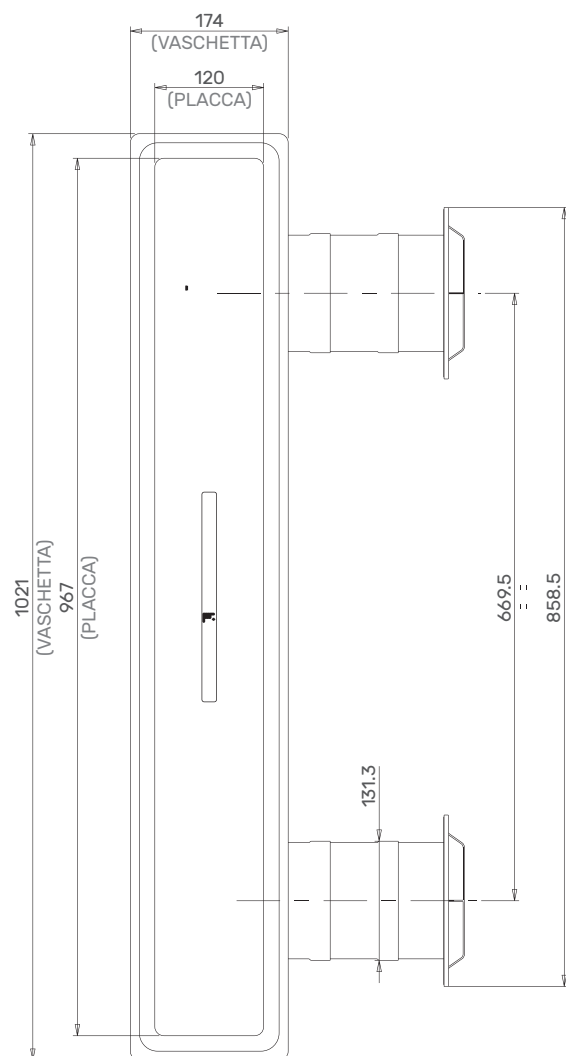
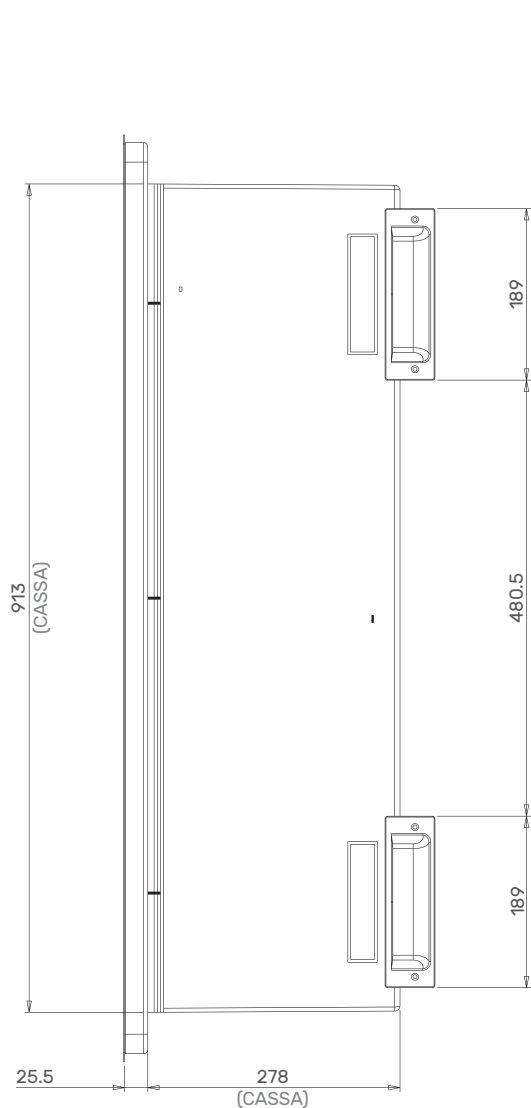

X MAX mm	BOCCHETTA L = 70 mm	PROLUNGA L = 75 mm
48	1 + 1	NO
123	1 + 1	1 + 1
198	1 + 1	2 + 2
273	1 + 1	3 + 3

48 1 + 1 NO

123 1 + 1 1 + 1

198 1 + 1 2 + 2

273 1 + 1 3 + 3

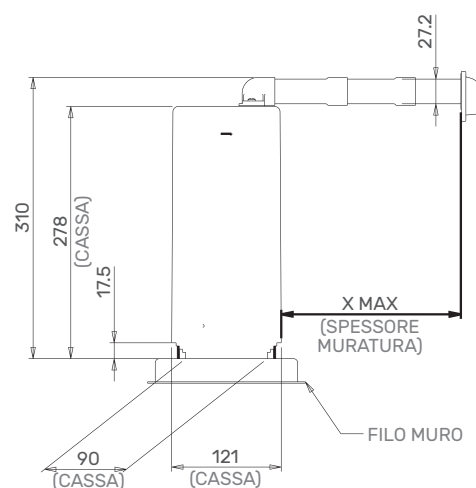

Se lo spessore della muratura fosse inferiore a quelli indicati in tabella, basterà rifilare in cantiere la prolunga o la bocchetta.

AIRCARE ES DA INCASSO

Verticale con placca sporgente

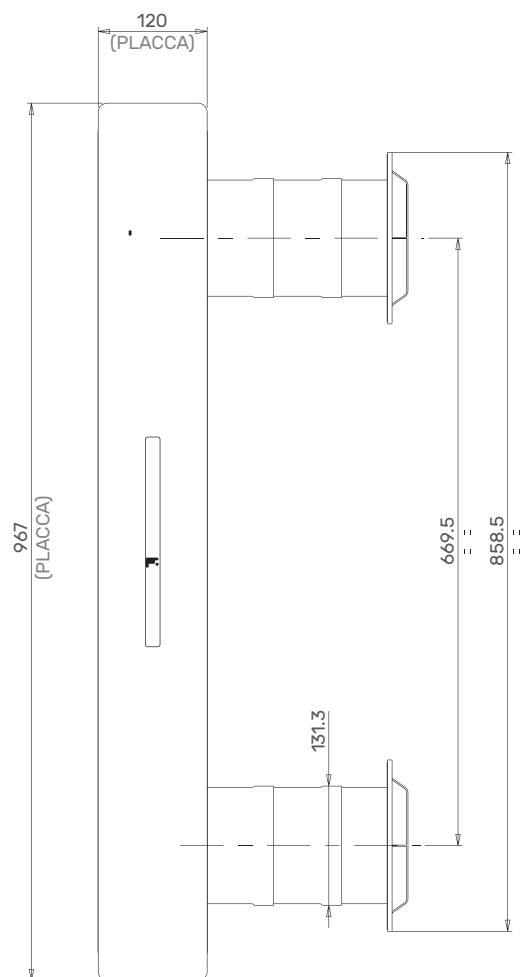
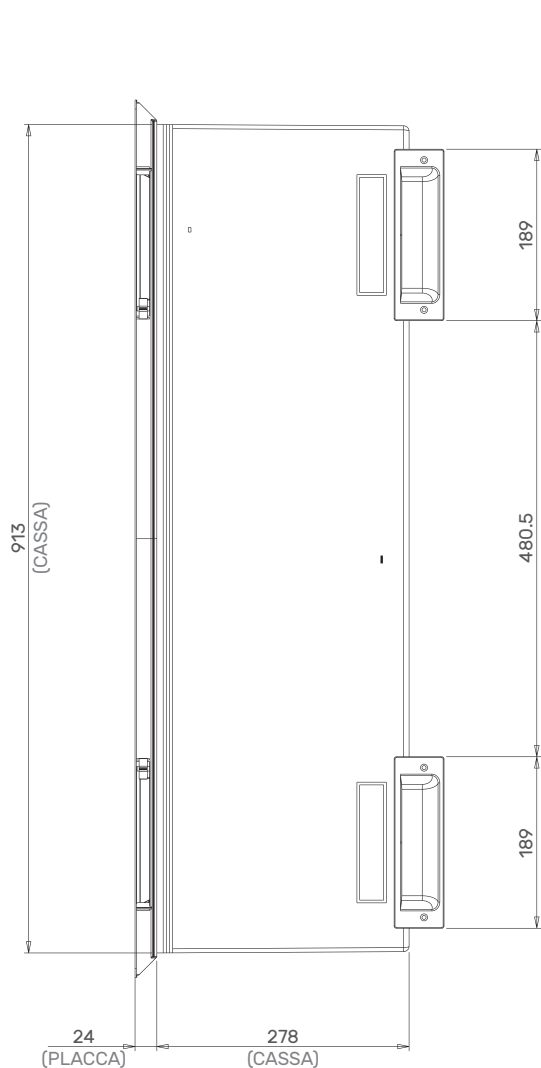

X MAX mm	BOCCHETTA L = 70 mm	PROLUNGA L = 75 mm
48	1 + 1	NO
123	1 + 1	1 + 1
198	1 + 1	2 + 2
273	1 + 1	3 + 3

48

1 + 1

NO

123

1 + 1

1 + 1

198

1 + 1

2 + 2

273

1 + 1

3 + 3

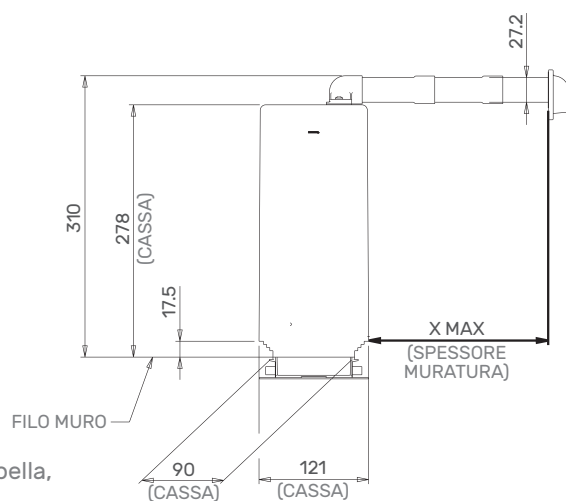

Se lo spessore della muratura fosse inferiore a quelli indicati in tabella, basterà rifilare in cantiere la prolunga o la bocchetta.

AIRCARE ES DA PARETE

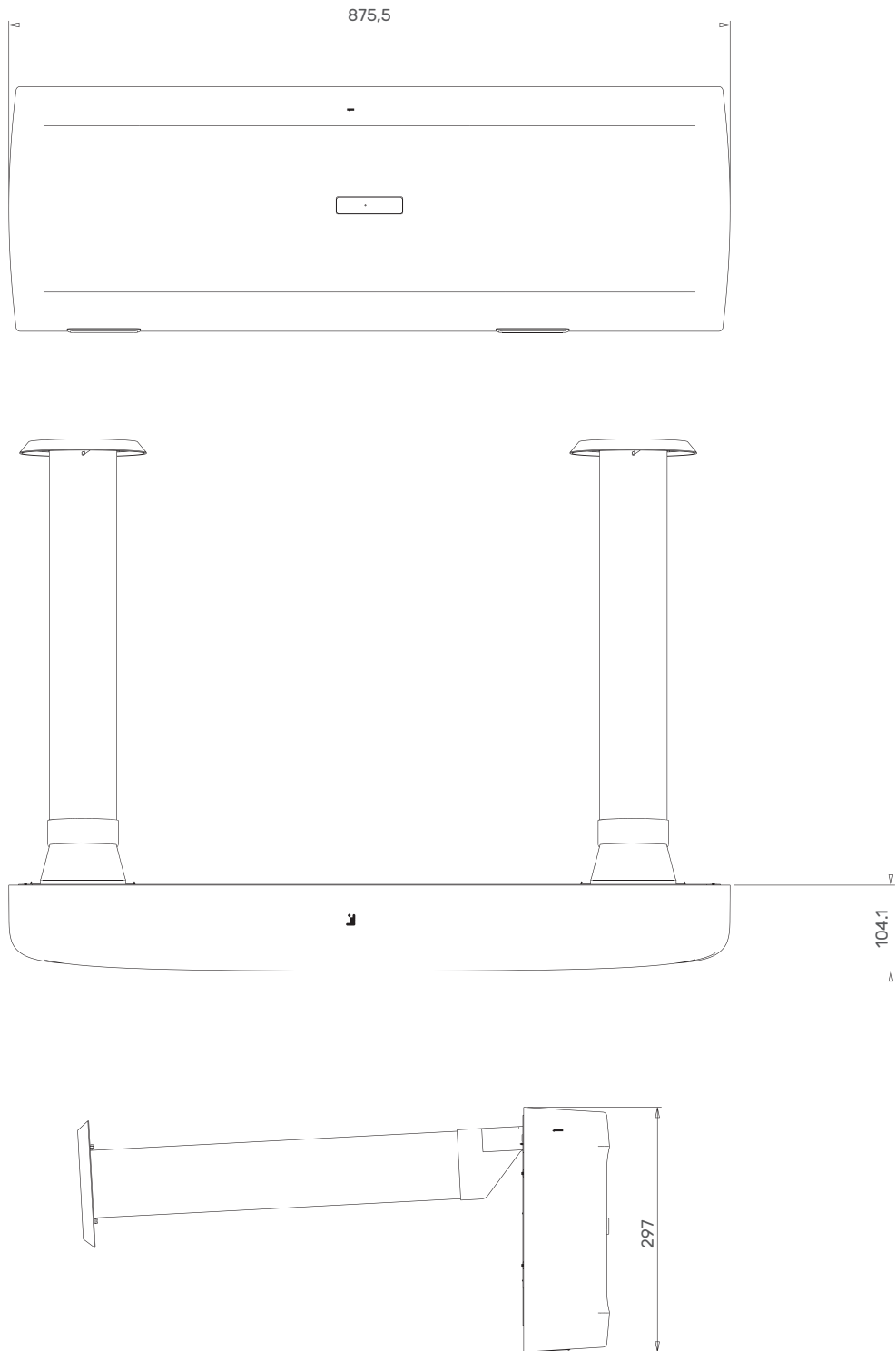

Accessori e ricambi

Linea completa di accessori e ricambi **semplici da utilizzare o da sostituire**, utili a completare la corretta installazione di Aircare Es o all'adattamento a particolari esigenze strutturali.

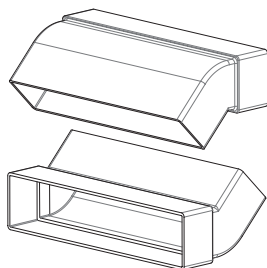

Curva a 45°
per bocchette

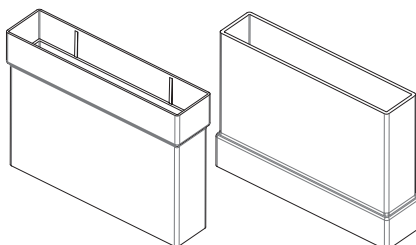

Prolunga
per bocchette

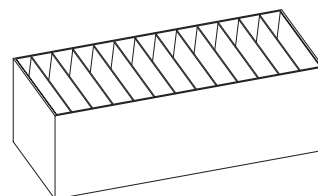

Filtro aria
HEPA

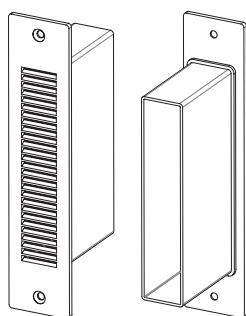

Bocchetta esterna
(per facciata)

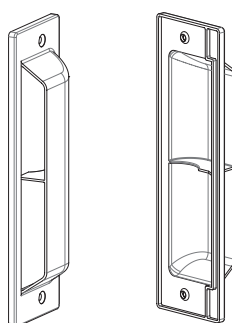

Copri bocchetta
esterna



AREA DOWNLOAD

Scegli e scarica tutte le informazioni utili ad approfondire il mondo Aircare ES, dai dati tecnici alle guide di installazione.

www.thesan.com/it/download



Scheda prodotto (ErP)

a	Nome del fornitore	SAVIO THESAN S.p.A.								
b	Identificativo modello (Codice)	AIRCARE ES								
c	Consumo specifico di energia (SEC)	<table border="1"> <tr> <td>cold</td> <td>average</td> <td>warm</td> <td></td> </tr> <tr> <td>A+ -77</td> <td>A -37</td> <td>E -14</td> <td>kWh/(m²*a)</td> </tr> </table>	cold	average	warm		A+ -77	A -37	E -14	kWh/(m ² *a)
cold	average	warm								
A+ -77	A -37	E -14	kWh/(m ² *a)							
d	Tipologia	<input checked="" type="checkbox"/> RVU <input type="checkbox"/> NRVU <input checked="" type="checkbox"/> BVU <input type="checkbox"/> UVU								
e	Tipo di azionamento installato o di cui è prevista installazione	<input type="checkbox"/> single speed <input type="checkbox"/> 2-speed <input checked="" type="checkbox"/> multi-speed <input type="checkbox"/> VSD <input type="checkbox"/> installed <input type="checkbox"/> intended to be instal.								
f	Tipo di sistema di recupero del calore	<input type="checkbox"/> recuperative <input checked="" type="checkbox"/> regenerative <input type="checkbox"/> none								
g	Efficienza termica del recupero di calore η_0/η_5	74/70	%							
h	Portata massima	40.6	m ³ /h							
i	Electric power input of the fan drive	20.8	W							
j	Livello di potenza sonora (LWA)	45	dB[A]							
k	Portata di riferimento	28.4	m ³ /h							
l	Differenza di pressione di riferimento in Pa	0	Pa							
m	SPI in W/(m ³ /h)	0,35	W/(m ³ /h)							
n	Fattore di controllo e tipologia di controllo	<table border="1"> <tr> <td>CTRL</td> <td>MISC</td> <td>X-Value</td> </tr> <tr> <td>0.65</td> <td>1,21</td> <td>2</td> </tr> </table>	CTRL	MISC	X-Value	0.65	1,21	2		
CTRL	MISC	X-Value								
0.65	1,21	2								
o	% max dichiarate di trafilamento interno ed esterno	<table border="1"> <tr> <td>2.1%</td> <td>internal</td> <td>3.3%</td> <td>external</td> </tr> </table>	2.1%	internal	3.3%	external				
2.1%	internal	3.3%	external							
p	Tasso di miscela	<table border="1"> <tr> <td>0.5%</td> <td>indoor</td> <td>0.3%</td> <td>outdoor</td> </tr> </table>	0.5%	indoor	0.3%	outdoor				
0.5%	indoor	0.3%	outdoor							
q	Posizione e descrizione del segnale visivo di avvertimento relativo al filtro	Front cover LED								
r	Istruzioni per l'installazione	Available								
s	Indirizzo internet con le istruzioni di preassemblaggio e disassemblaggio	http://www.thesan.com/download.php								
t	Sensibilità del flusso d'aria alle variazioni di pressione a +20 Pa e -20 Pa	6.0	%							
u	Tenuta all'aria interna/esterna	1,6	m ³ /h							
v	Consumo annuo di elettricità (AEC)	<table border="1"> <tr> <td>cold</td> <td>average</td> <td>warm</td> <td></td> </tr> <tr> <td>2.0</td> <td>2.0</td> <td>2.0</td> <td>kWh/a</td> </tr> </table>	cold	average	warm		2.0	2.0	2.0	kWh/a
cold	average	warm								
2.0	2.0	2.0	kWh/a							
w	Risparmio di riscaldamento annuo (AHS)	<table border="1"> <tr> <td>cold</td> <td>average</td> <td>warm</td> <td></td> </tr> <tr> <td>82.5</td> <td>42.2</td> <td>19.1</td> <td>kWh/a</td> </tr> </table>	cold	average	warm		82.5	42.2	19.1	kWh/a
cold	average	warm								
82.5	42.2	19.1	kWh/a							



AIRCARE ES

TI PRESENTA IL RESTO DELLA FAMIGLIA



Aircare AF (Air Filtration)

Sistema decentralizzato di Ventilazione Meccanica Controllata e filtrazione dell'aria

Aircare AF assicura il **corretto ricambio d'aria** negli edifici residenziali, uffici, alberghi, scuole sia di nuova costruzione che in ristrutturazione.

Aircare AF è progettato senza recuperatore di calore per renderlo **più idoneo alle zone climatiche più moderate (A-B-C)**.

Il dispositivo **controlla l'umidità relativa in casa**, eliminando i rischi di condensa, muffe e funghi con un **bassissimo consumo di energia**; è dotato di un **filtro** che elimina il 100% delle polveri con \varnothing maggiore di 10 micron.

Abbassa i livelli di CO₂ in eccesso, diluisce i VOC ed elimina il rischio Radon.

Aircare AF è disponibile in **3 versioni**:

- > **AFL da integrare nel serramento**, per profili fino a 170 mm di spessore (disponibile la versione AF+, per profili fino a 80 mm di spessore)
- > **AFI da incassare** all'interno del muro perimetrale o in base allo spazio disponibile, da inserire all'interno di cassonetti o monoblocchi
- > **AFG da integrare nel vetro** di serramenti fissi, finestre o porte finestre.



Aircare AE (Air Extractor)

Sistema decentralizzato di Ventilazione Meccanica Controllata ed estrazione dell'aria

Aircare AE assicura il rapido ed efficiente **smaltimento di umidità e odori** indesiderati da bagni e cucine degli edifici residenziali, uffici, alberghi, scuole sia di nuova costruzione che in ristrutturazione.

Attivabile al bisogno, in caso di particolari picchi di umidità si può **gestire manualmente** per risolvere il problema. È l'ideale complemento di Aircare ES.

Aircare AE è disponibile in **2 versioni**:

- > **da integrare nel serramento**, per profili fino a 170 mm di spessore (disponibile la versione AF+, per profili fino a 80 mm di spessore)
- > **da incassare all'interno del muro** perimetrale o in base allo spazio disponibile, da inserire all'interno di cassonetti o monoblocchi.



AV SAVIO E THESAN

Designed and produced in Italy with Care

SAVIO THESAN S.p.A.

Headquarter: Via Torino 25 - 10050 Chiusa San Michele (TO)

Tel. +39 011 964 34 64

E-mail info@thesan.com

www.thesan.com