

KUBICA KubiCENTER K6400

PATENTED

APPLICAZIONE

Cassero Zamaek
Cassero Zamaek
Cassero Zamaek
Cassero Zamaek
Cassero Zamaek
Cassero Zamaek
Cassero Zamaek
Cassero Zamaek
Cassero Zamaek
Cassero Zamaek

LOAD CAPACITY

30 kg
(12 Children)

45 kg
(13 Children)



APPLICAZIONE

Per la stesura di una porta

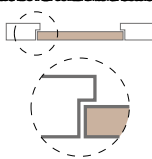

APPLICAZIONE

Mobile

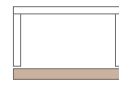

INSTALLAZIONE

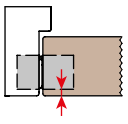

K-max 4 mm

INSTALLAZIONE ON OVERLEAF

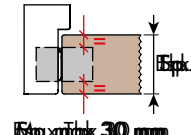

Esp. max 30 mm

OPENING ANGLE

D'APERTURA 180°



APPLICAZIONE

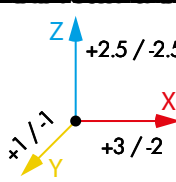

APPLICAZIONE

CAVILLOVER

Aluminium



NUMERO DEI RODI

RODIERES

5

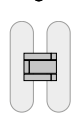

EN 1670



Resistenza alla corrosione

2400 ore

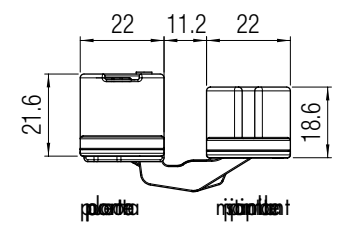
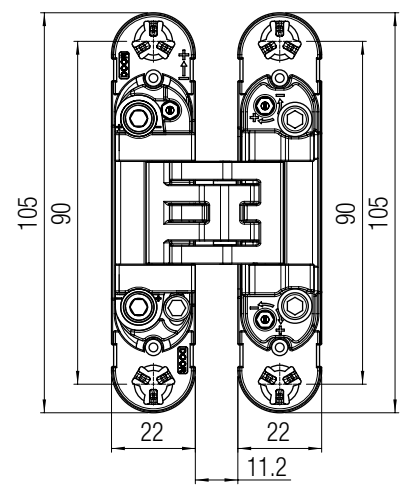
MADE IN ITALY

Altitudo

Color	Código de art.
	Chimbreiro K 6400 CS
	Stipelo K 6400 NS
	Oraxiro K 6400 OS

Per informazioni sui prezzi e sui colori, o per sapere se il prodotto è disponibile presso il rivenditore Koblentz, visitate il sito www.kronakoblentz.com



Tobles de porta de 1800 mm d'alçada (2000 mm d'alçada) amb guia de lectura

JEM 1800/2000

K6400 - 30 Kg - N°22 hbiggrases												
2000	30	30	30	30	30	30	30	30	30	29	28	
1950	30	30	30	30	30	30	30	30	30	29	28	
1900	30	30	30	30	30	30	30	30	30	29	27	
1850	30	30	30	30	30	30	30	30	30	29	27	
1800	30	30	30	30	30	30	30	30	28	27	26	
1750	30	30	30	30	30	30	30	29	27	26	25	
1700	30	30	30	30	30	29	28	27	26	25	24	
1650	30	30	30	30	30	28	27	26	25	24	23	
1600	30	30	30	30	29	27	26	25	24	23	22	
1550	30	30	30	29	28	27	25	24	23	22	22	
1500	30	30	30	28	27	26	25	24	23	22	21	
1450	30	30	29	28	26	25	24	23	22	21	20	
1540	30											
	926	700	800	900	950	1000	1050	1100	1150	1200	1250	1300
Logitud de porta (m) (**)												

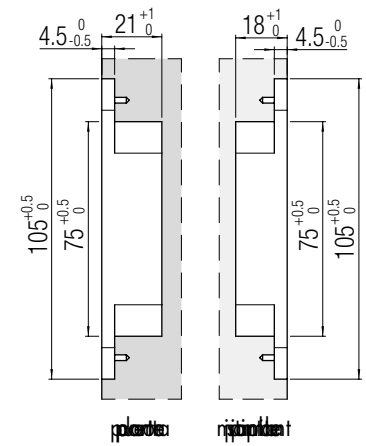

K6400 - 45 Kg - N°33 hbiggrases												
2000	45	45	45	45	45	45	43	41	39	37	36	
1950	45	45	45	45	45	45	43	42	40	38	37	
1900	45	45	45	45	44	42	40	39	37	36	34	
1850	45	45	45	45	43	41	39	38	36	35	33	
1800	45	45	45	44	42	40	38	37	35	34	32	
1750	45	45	45	43	41	39	37	36	34	33	32	
1700	45	45	44	42	40	38	36	35	33	32	31	
1650	45	45	43	41	39	37	35	34	32	31	30	
1600	45	45	42	39	37	36	34	33	31	30	29	
1550	45	45	40	38	36	35	33	32	30	29	28	
1500	45	44	39	37	35	33	32	31	29	28	27	
1450	45	42	38	36	34	32	31	30	28	27	26	
1730	45											
	900	700	800	900	950	1000	1050	1100	1150	1200	1250	1300
Logitud de porta (m) (**)												

Instal·lació de la guia interior de la fulla de la porta

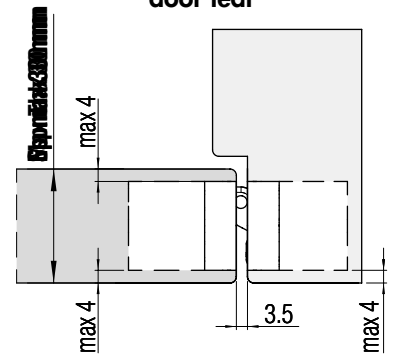

Instal·lació de la guia exterior de la fulla de la porta

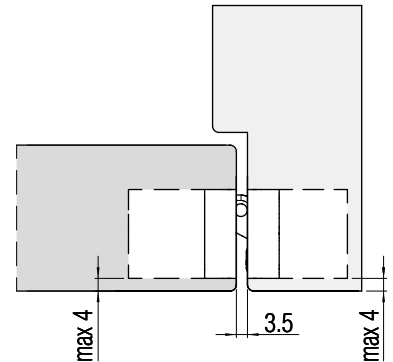

- Testar el plaça i el tirador 2200 mm d'alçada amb un pes de 30 Kg a una velocitat de 90°.

** Aquesta informació és orientativa i no garanteix la funcionalitat dels components en condicions d'ús extremes. Els components de la guia de lectura són susceptibles de desgast i deterioració amb l'ús. Els components de la guia de lectura són susceptibles de desgast i deterioració amb l'ús. Els components de la guia de lectura són susceptibles de desgast i deterioració amb l'ús. Els components de la guia de lectura són susceptibles de desgast i deterioració amb l'ús.

Guies de porta de 1800 mm d'alçada

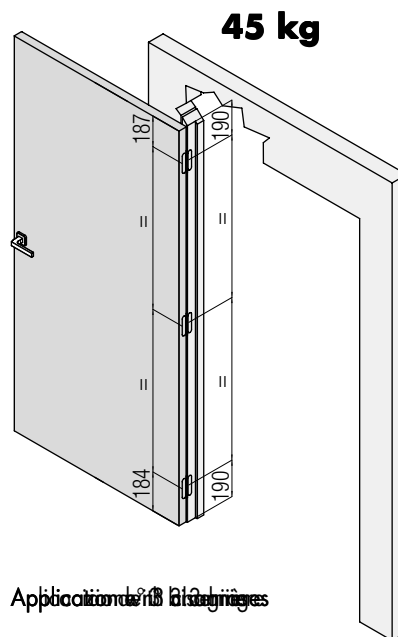
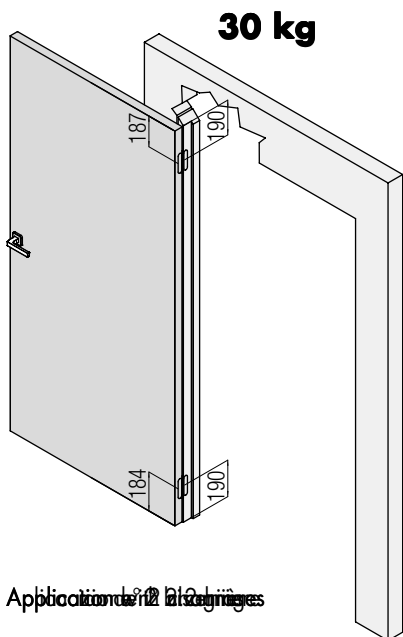

Aplicació de la guia de 30 kg

Aplicació de la guia de 45 kg

! Aquesta informació és orientativa i no garanteix la funcionalitat dels components en condicions d'ús extremes. Els components de la guia de lectura són susceptibles de desgast i deterioració amb l'ús.

