

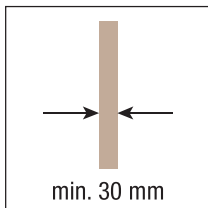

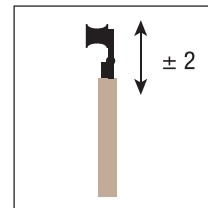

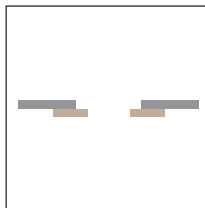

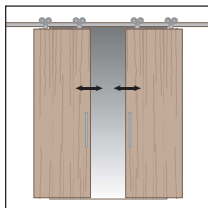





SYSTEM EXTERUS







Sistema scorrevole a vista per porte in legno - Anta Doppia
 Sistema correderas para puertas de madera - Hoja Doble
 Système coulissant à vue pour porte en bois - Porte Double

Patented
 Patentado
 Breveté



| KIT Art. 7550 4 NS | |
|---|--|
| Carrello per anta in legno V nichel satinato <i>Carro madera V niq. sat.</i> Chariot V pour panneau en bois nickel satiné |  2 pcs |
| Freno per anta universale legno SX nichel sat. <i>Freno tope izquierda niq. sat.</i> Frein pour porte bois universelle gauche nickel sat. |  1 pcs |
| Freno per anta universale legno DX nichel sat. <i>Freno tope derecha niq. sat.</i> Frein pour porte bois universelle droite nickel sat. |  1 pcs |
| Guida inferiore anta in legno nichel satinato <i>Guiador inferior niq. sat.</i> Guidage inférieur bois nickel satiné |  1 pcs |
| Freno blocco anta DX <i>Freno parada hoja DER.</i> Frein blocage vantail droit |  1 pcs |
| Freno blocco anta SX <i>Freno parada hoja IZQ.</i> Frein blocage vantail gauche |  1 pcs |

| KIT Art. 7550 43 NS | |
|---|--|
| Carrello per anta in legno V nichel satinato <i>Carro madera V niq. sat.</i> Chariot V pour panneau en bois nickel satiné |  2 pcs |
| Freno superiore per anta universale vetro-legno SX nichel satinato <i>Freno sup. para hoja univ. vidrio-madera IZQ. niq. sat.</i> Frein supérieur pour porte vitrée/bois universelle gauche nickel satiné |  1 pcs |
| Freno superiore per anta universale vetro-legno DX nichel satinato <i>Freno sup. para hoja univ. vidrio-madera DER. niq. sat.</i> Frein supérieur pour porte vitrée/bois universelle droite nickel satiné |  1 pcs |
| Guida inferiore anta in legno nichel satinato <i>Guiador inferior niq. sat.</i> Guidage inférieur bois nickel satiné |  1 pcs |
| Freno blocco anta DX <i>Freno parada hoja DER.</i> Frein blocage vantail droit |  1 pcs |
| Freno blocco anta SX <i>Freno parada hoja IZQ.</i> Frein blocage vantail gauche |  1 pcs |

| KIT Art. 7550 4 NL | |
|--|--|
| Carrello per anta in legno V nichel lucido <i>Carro madera V niq. bril.</i> Chariot V pour panneau en bois nickel poli |  2 pcs |
| Freno per anta universale legno SX nichel luc. <i>Freno tope izquierda niq. bril.</i> Frein pour porte bois universelle gauche nickel poli |  1 pcs |
| Freno per anta universale legno DX nichel luc. <i>Freno tope derecha niq. bril.</i> Frein pour porte bois universelle droite nickel poli |  1 pcs |
| Guida inferiore anta in legno nichel lucido <i>Guiador inferior niq. bril.</i> Guidage inférieur bois nickel poli |  1 pcs |
| Freno blocco anta DX <i>Freno parada hoja DER.</i> Frein blocage vantail droit |  1 pcs |
| Freno blocco anta SX <i>Freno parada hoja IZQ.</i> Frein blocage vantail gauche |  1 pcs |

| KIT Art. 7550 43 NL | |
|--|--|
| Carrello per anta in legno V nichel lucido <i>Carro madera V niq. bril.</i> Chariot V pour panneau en bois nickel poli |  2 pcs |
| Freno superiore per anta universale vetro-legno SX nichel lucido <i>Freno sup. para hoja univ. vidrio-madera IZQ. niq. bril.</i> Frein supérieur pour porte vitrée/bois universelle gauche nickel poli |  1 pcs |
| Freno superiore per anta universale vetro-legno DX nichel lucido <i>Freno sup. para hoja univ. vidrio-madera DER. niq. bril.</i> Frein supérieur pour porte vitrée/bois universelle droite nickel poli |  1 pcs |
| Guida inferiore anta in legno nichel lucido <i>Guiador inferior niq. bril.</i> Guidage inférieur bois nickel poli |  1 pcs |
| Freno blocco anta DX <i>Freno parada hoja DER.</i> Frein blocage vantail droit |  1 pcs |
| Freno blocco anta SX <i>Freno parada hoja IZQ.</i> Frein blocage vantail gauche |  1 pcs |

***Ricambi - *Repuestos - *Echanges**

| | |
|--|--|
| Art. 7550 13 NS Guida inferiore anta in legno nichel satinato <i>Guiador inferior niq. sat.</i> Guidage inférieur bois nickel satiné |  1 pcs |
| Art. 7550 13 NL Guida inferiore anta in legno nichel lucido <i>Guiador inferior niq. bril.</i> Guidage inférieur bois nickel poli |  1 pcs |

EXTERUS : Elementi in Zama. - Elementos en Zama. - Éléments en Zamak.

*Gli articoli presenti nella tabella "Ricambi" sono ordinabili **solo** nelle quantità indicate.

*Los artículos presentes en la tabla "Repuestos" se pueden pedir **sólo** en las cantidades indicadas.

*Les accessoires présents dans le tableau "pièces de rechanges" sont vendus **seulement** dans les quantités indiquées.

Soluzioni scorrevoli realizzabili: Fissaggio a parete frontale
Soluciones correderas realizables: Fijación a pared frontal
Solutions réalisables avec portes coulissantes: Fixation sur paroi frontale

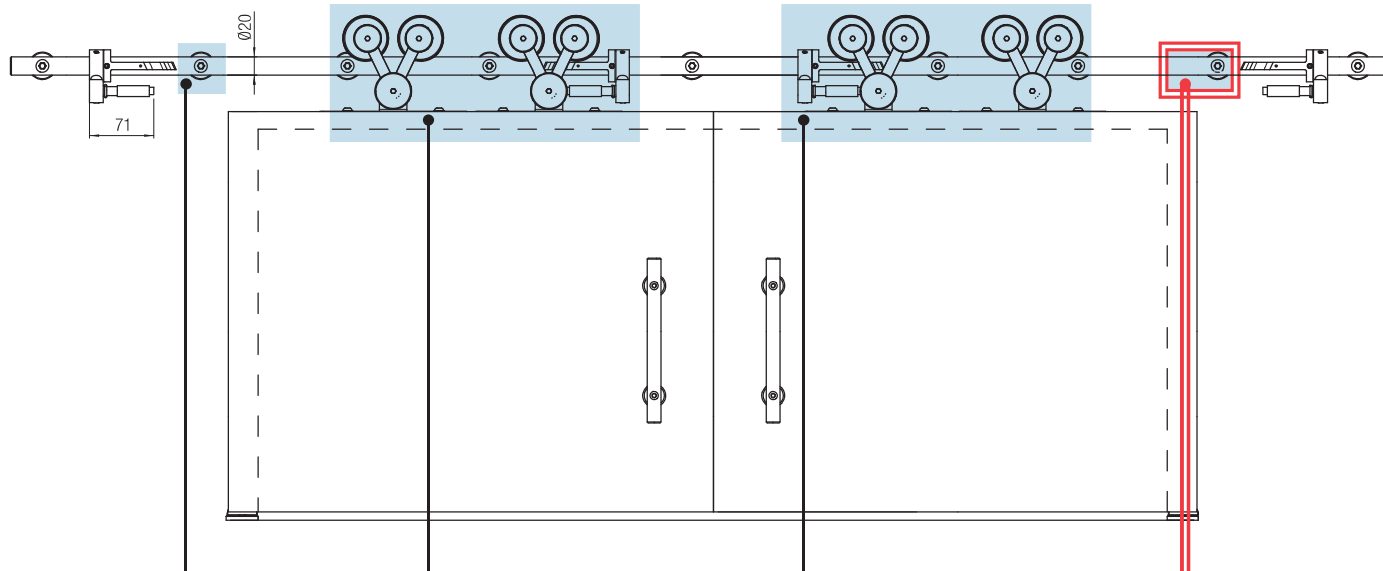

| DISTANZIALI + VITI DISTANCIALES + TORNILLOS ENTRETOISES + VIS |
|---|
| Art. 7500 25 + Art. 7500 26 Distanziali attac. diam. 30x4 mm. Distanciales para el soporte diám. 30x4 mm. Entretoises attac. diam. 30x4 mm. |
| Art. 7500 76 + Art. 7500 27 Distanziali attac. diam. 30x16,75 mm. Distanciales para el soporte diám. 30x16,75 mm. Entretoises attac. diam. 30x16,75 mm. |
| Art. 7500 75 + Art. 7500 28 Distanziali attac. diam. 30x22,75 mm. Distanciales para el soporte diám. 30x22,75 mm. Entretoises attac. diam. 30x22,75 mm. |

| BINARI tagliabili a misura GUÍAS para cortar a medida Rails coupables sur mesure |
|---|
| Art. 7550 7 NS / NL Binario taglio a misura max 2 m. Guía perforada a medida hasta 2 m. Rail coupé sur mesure 2 m. max |
| Art. 7550 8 NS / NL Binario taglio a misura max 3 m. Guía perforada a medida hasta 3 m. Rail coupé sur mesure 3 m. max |
| Art. 7550 44 NS / NL Binario taglio a misura max 4 m. Guía perforada a medida hasta 4 m. Rail coupé sur mesure 4 m. max |

| Anta Doppia Hoja Doble Porte Double |
|--|
| KIT Art. 7550 43 NS / NL Kit acc. di completamento per anta doppia in legno V Kit suplementario para hoja doble madera V Kit suppl. pour porte double bois en forme de V |

| Anta Singola Hoja Única Porte Simple |
|--|
| KIT Art. 7550 4 NS / NL Kit acc. per una porta singola in legno V Kit madera V Kit chariots bois 1 porte V |

| BINARI + ACCESSORI DI FISSAGGIO GUÍAS + ACCESORIOS DE FIJACIÓN RAILS + ACCESSOIRES DE FIXATION |
|---|
| Art. 7550 59 NS / NL Binario 2,53 m. 6 fori acciaio Guía perforada 2,53 m. 6 agujeros acero Rail 2,53 m. acier préperçé (6 trous) + Art. 7550 52 NS / NL Acc. di fissaggio orizzontale a parete 6 fori 2,33-2,53 m. Soporte para montaje sobre guía 6 aguj. 2,33-2,53 m. Acc. de fixation horizontale au mur 6 trous 2,33-2,53 m. |
| Art. 7550 5 NS / NL Binario 3 m. 7 fori acciaio Guía perforada 3 m. 7 agujeros acero Rail 3 m. acier préperçé (7 trous) + Art. 7550 17 NS / NL Acc. di fissaggio orizzontale a parete 7 fori max 3 m. Soporte para montaje sobre guía 7 aguj. 3 m. Acc. de fixation horizontale au mur 7 trous 3 m. |
| Art. 7550 39 NS / NL Binario 4 m. 9 fori acciaio Guía perforada 4 m. 9 agujeros acero Rail 4 m. acier préperçé (9 trous) + Art. 7550 18 NS / NL Acc. di fissaggio orizzontale a parete 9 fori max 4 m. Soporte para montaje sobre guía 9 aguj. 4 m. Acc. de fixation horizontale au mur 9 trous 4 m. |

Soluzioni scorrevoli realizzabili: Fissaggio a parete frontale e laterale
Soluciones correderas realizables: Fijación a pared frontal y lateral
Solutions réalisables avec portes coulissantes: Fixation sur paroi frontale et latérale

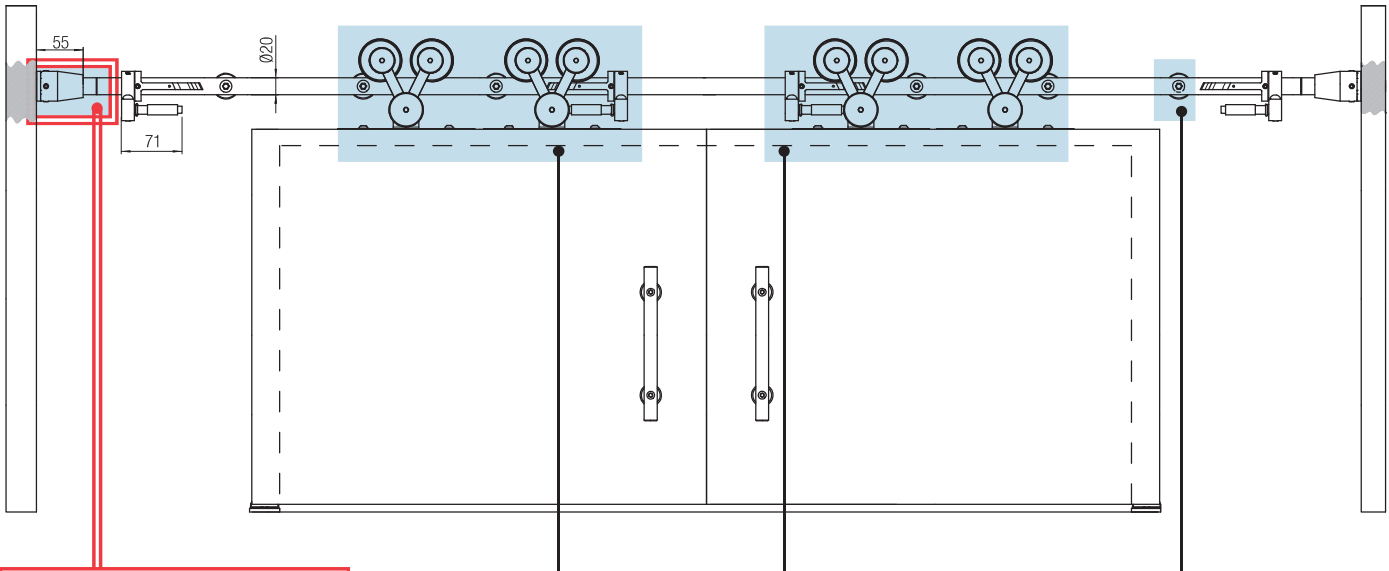

BINARI + ACCESSORI DI FISSAGGIO
GUÍAS + ACCESORIOS DE FIJACIÓN
RAILS + ACCESSOIRES DE FIXATION

Art. 7550 41 NS / NL
 Binario con fori laterali 3 m.
 5+2 fori
 Guía perforada para sejeccion lateral 3 m.
 5+2 agujeros
 Rail avec trous latéraux 3 m.
 5+2 trous
+ Art. 7550 20 NS / NL
 Acc. di fissaggio laterale 2 spalla parete
 max 3 m 5 S
 Soporte para guía 3 m. kit soporte
 (2 lat. - 5 cent.)
 Suspension de rail pour rail 7500/41
 3 m. (2 latér.+5 centr.)



2 pcs

5 pcs

Art. 7550 42 NS / NL
 Binario con fori laterali 4 m.
 7+2 fori
 Guía perforada para sejeccion lateral 4 m.
 7+2 agujeros
 Rail avec trous latéraux 4 m.
 7+2 trous
+ Art. 7550 24 NS / NL
 Acc. di fissaggio laterale 2 spalla parete
 max 4 m 7 S
 Soporte para guía 4 m. kit soporte
 (2 lat. - 7 cent.)
 Suspension de rail pour rail 7500/42
 4 m. (2 latér.+7 centr.)



2 pcs

7 pcs

Anta Doppia
Hoja Doble
Porte Double
KIT

Art. 7550 43 NS / NL
 Kit acc. di completamento per anta doppia in legno V
 Kit suplementario para hoja doble madera V
 Kit suppl. pour porte double bois en forme de V

Anta Singola
Hoja Única
Porte Simple
KIT

Art. 7550 4 NS / NL
 Kit acc. per una porta singola in legno V
 Kit madera V
 Kit chariots bois 1 porte V

DISTANZIALI + VITI
DISTANCIALES + TORNILLOS
ENTRETOISES + VIS

Art. 7500 25 + Art. 7500 26
 Distanziali attac. diam. 30x4 mm.
 Distanciales para el soporte diám. 30x4 mm.
 Entretoises attac. diam. 30x4 mm.

Art. 7500 76 + Art. 7500 27
 Distanziali attac. diam. 30x16,75 mm.
 Distanciales para el soporte diám. 30x16,75 mm.
 Entretoises attac. diam. 30x16,75 mm.

Art. 7500 75 + Art. 7500 28
 Distanziali attac. diam. 30x22,75 mm.
 Distanciales para el soporte diám. 30x22,75 mm.
 Entretoises attac. diam. 30x22,75 mm.

BINARI tagliabili a misura
GUÍAS para cortar a medida
Rails coupables sur mesure

Art. 7550 7 NS / NL
 Binario taglio a misura max 2 m.
 Guía perforada a medida hasta 2 m.
 Rail coupé sur mesure 2 m. max

Art. 7550 8 NS / NL
 Binario taglio a misura max 3 m.
 Guía perforada a medida hasta 3 m.
 Rail coupé sur mesure 3 m. max

Art. 7550 44 NS / NL
 Binario taglio a misura max 4 m.
 Guía perforada a medida hasta 4 m.
 Rail coupé sur mesure 4 m. max



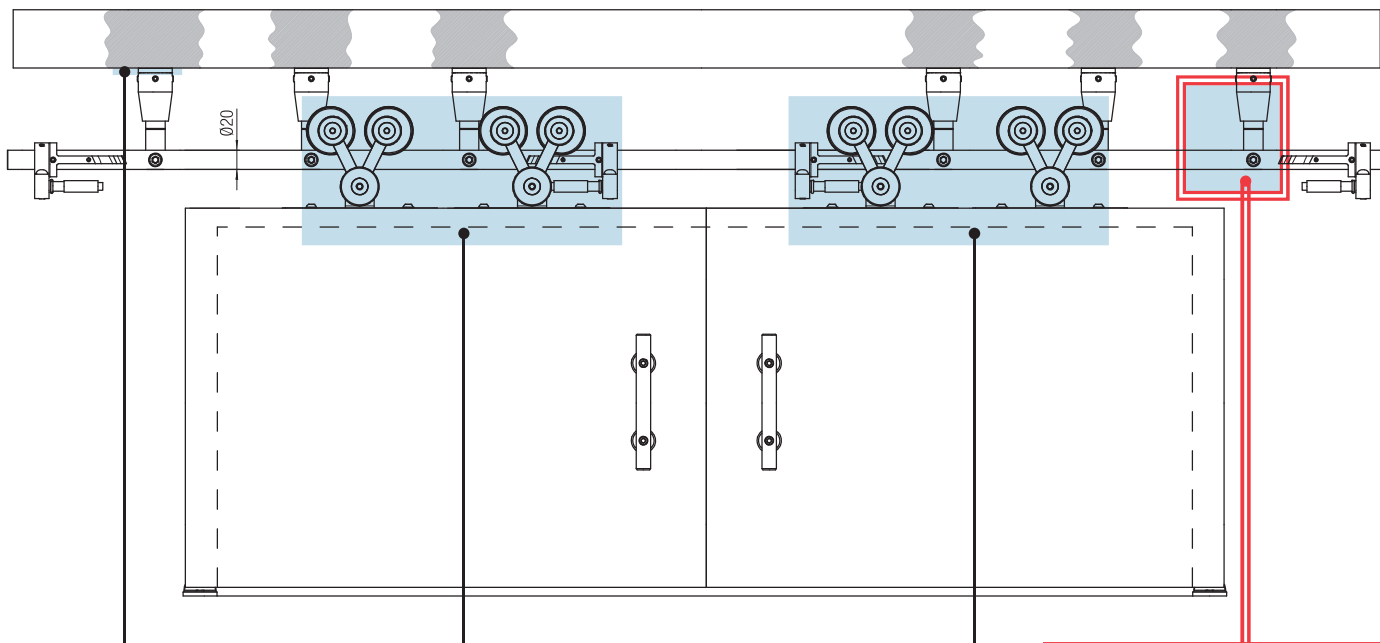



Soluzioni scorrevoli realizzabili: **Fissaggio a soffitto**
 Soluciones correderas realizables: **Fijacion a techo**
 Solutions réalisables avec portes coulissantes: **Fixation au plafond**





| DISTANZIALI + VITI DISTANCIALES + TORNILLOS ENTRETOISES + VIS | |
|---|---|
| Art. 7500 25 + Art. 7500 26 Distanziali attac. diam. 30x4 mm. Distanciales para el soporte diám. 30x4 mm. Entretoises attac. diam. 30x4 mm. |  |
| Art. 7500 76 + Art. 7500 27 Distanziali attac. diam. 30x16,75 mm. Distanciales para el soporte diám. 30x16,75 mm. Entretoises attac. diam. 30x16,75 mm. |  |
| Art. 7500 75 + Art. 7500 28 Distanziali attac. diam. 30x22,75 mm. Distanciales para el soporte diám. 30x22,75 mm. Entretoises attac. diam. 30x22,75 mm. |  |

| Anta Doppia Hoja Doble Porte Double |
|--|
| KIT Art. 7550 43 NS / NL Kit acc. di completamento per anta doppia in legno V Kit suplementario para hoja doble madera V Kit suppl. pour porte double bois en forme de V |

| Anta Singola Hoja Unica Porte Simple |
|--|
| KIT Art. 7550 4 NS / NL Kit acc. per una porta singola in legno V Kit madera V Kit chariots bois 1 porte V |

| BINARI + ACCESSORI DI FISSAGGIO GUÍAS + ACCESORIOS DE FIJACIÓN RAILS + ACCESSOIRES DE FIXATION | |
|---|---|
| Art. 7550 59 NS / NL Binario 2,53 m. 6 fori acciaio Guía perforada 2,53 m. 6 agujeros acero Rail 2,53 m. acier prépercé (6 trous) + Art. 7550 47 NS / NL Fissaggio sfuso verticale al soffitto Soporte de fijación vertical al techo Fixation en vrac verticale, au plafond |   6 pcs |
| Art. 7550 5 NS / NL Binario 3 m. 7 fori acciaio Guía perforada 3 m. 7 agujeros acero Rail 3 m. acier prépercé (7 trous) + Art. 7550 47 NS / NL Fissaggio sfuso verticale al soffitto Soporte de fijación vertical al techo Fixation en vrac verticale, au plafond |   7 pcs |
| Art. 7550 39 NS / NL Binario 4 m. 9 fori acciaio Guía perforada 4 m. 9 agujeros acero Rail 4 m. acier prépercé (9 trous) + Art. 7550 47 NS / NL Fissaggio sfuso verticale al soffitto Soporte de fijación vertical al techo Fixation en vrac verticale, au plafond |   9 pcs |

| BINARI tagliabili a misura GUÍAS para cortar a medida Rails coupables sur mesure | |
|---|---|
| Art. 7550 7 NS / NL Binario taglio a misura max 2 m. Guía perforada a medida hasta 2 m. Rail coupé sur mesure 2 m. max |  |
| Art. 7550 8 NS / NL Binario taglio a misura max 3 m. Guía perforada a medida hasta 3 m. Rail coupé sur mesure 3 m. max |  |
| Art. 7550 44 NS / NL Binario taglio a misura max 4 m. Guía perforada a medida hasta 4 m. Rail coupé sur mesure 4 m. max |  |

Soluzioni scorrevoli realizzabili: Fissaggio a soffitto e laterale

Soluciones correderas realizables: Fijación a techo y lateral

Solutions réalisables avec portes coulissantes: Fixation au plafond et latérale

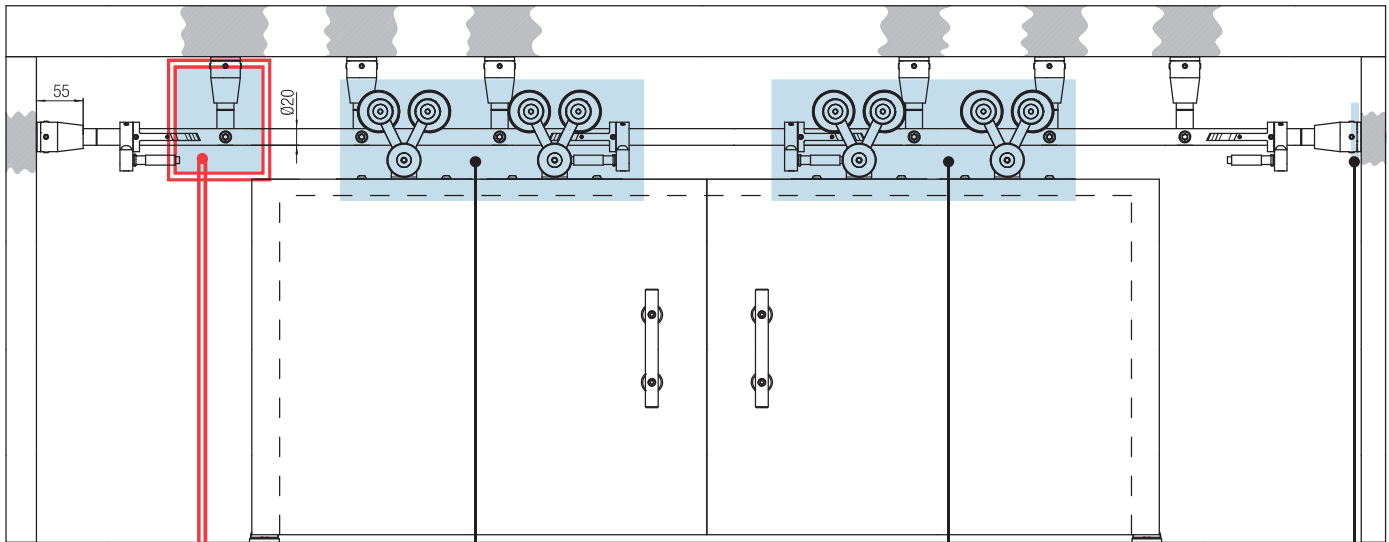

**BINARI + ACCESSORI DI FISSAGGIO
GUÍAS + ACCESORIOS DE FIJACIÓN
RAILS + ACCESSOIRES DE FIXATION**

Art. 7550 41 NS / NL
Binario con fori laterali 3 m.
5+2 fori
Guía perforada para sejeccion lateral 3 m.
5+2 agujeros
Rail avec trous latéraux 3 m.
5+2 trous
+ Art. 7550 48 NS / NL
Fissaggio sfuso laterale alla parete
Soporte de fijación lateral a la pared
Fixation en vrac latérale, au mur
+ Art. 7550 47 NS / NL
Fissaggio sfuso verticale al soffitto
Soporte de fijación vertical al techo
Fixation en vrac verticale, au plafond



Art. 7550 42 NS / NL
Binario con fori laterali 4 m.
7+2 fori
Guía perforada para sejeccion lateral 4 m.
7+2 agujeros
Rail avec trous latéraux 4 m.
7+2 trous
+ Art. 7550 48 NS / NL
Fissaggio sfuso laterale alla parete
Soporte de fijación lateral a la pared
Fixation en vrac latérale, au mur
+ Art. 7550 47 NS / NL
Fissaggio sfuso verticale al soffitto
Soporte de fijación vertical al techo
Fixation en vrac verticale, au plafond



**Anta Doppia
Hoja Doble
Porte Double**

KIT Art. 7550 43 NS / NL
Kit acc. di completamento per anta doppia in legno V
Kit suplementario para hoja doble madera V
Kit suppl. pour porte double bois en forme de V

**Anta Singola
Hoja Única
Porte Simple**

KIT Art. 7550 4 NS / NL
Kit acc. per una porta singola in legno V
Kit madera V
Kit chariots bois 1 porte V

**DISTANZIALI + VITI
DISTANCIALES + TORNILLOS
ENTRETOISES + VIS**

Art. 7500 25 + Art. 7500 26
Distanziali attac. diam. 30x4 mm.
Distanciales para el soporte diám. 30x4 mm.
Entretoises attac. diam. 30x4 mm.

Art. 7500 76 + Art. 7500 27
Distanziali attac. diam. 30x16,75 mm.
Distanciales para el soporte diám. 30x16,75 mm.
Entretoises attac. diam. 30x16,75 mm.

Art. 7500 75 + Art. 7500 28
Distanziali attac. diam. 30x22,75 mm.
Distanciales para el soporte diám. 30x22,75 mm.
Entretoises attac. diam. 30x22,75 mm.

**BINARI tagliabili a misura
GUÍAS para cortar a medida
Rails coupables sur mesure**

Art. 7550 7 NS / NL
Binario taglio a misura max 2 m.
Guía perforada a medida hasta 2 m.
Rail coupé sur mesure 2 m. max

Art. 7550 8 NS / NL
Binario taglio a misura max 3 m.
Guía perforada a medida hasta 3 m.
Rail coupé sur mesure 3 m. max

Art. 7550 44 NS / NL
Binario taglio a misura max 4 m.
Guía perforada a medida hasta 4 m.
Rail coupé sur mesure 4 m. max

Soluzioni scorrevoli realizzabili: Fissaggio a parete in vetro frontale
Soluciones correderas realizables: Fijación a pared de vidrio frontal
Solutions réalisables avec portes coulissantes: Fixation sur paroi en verre frontale

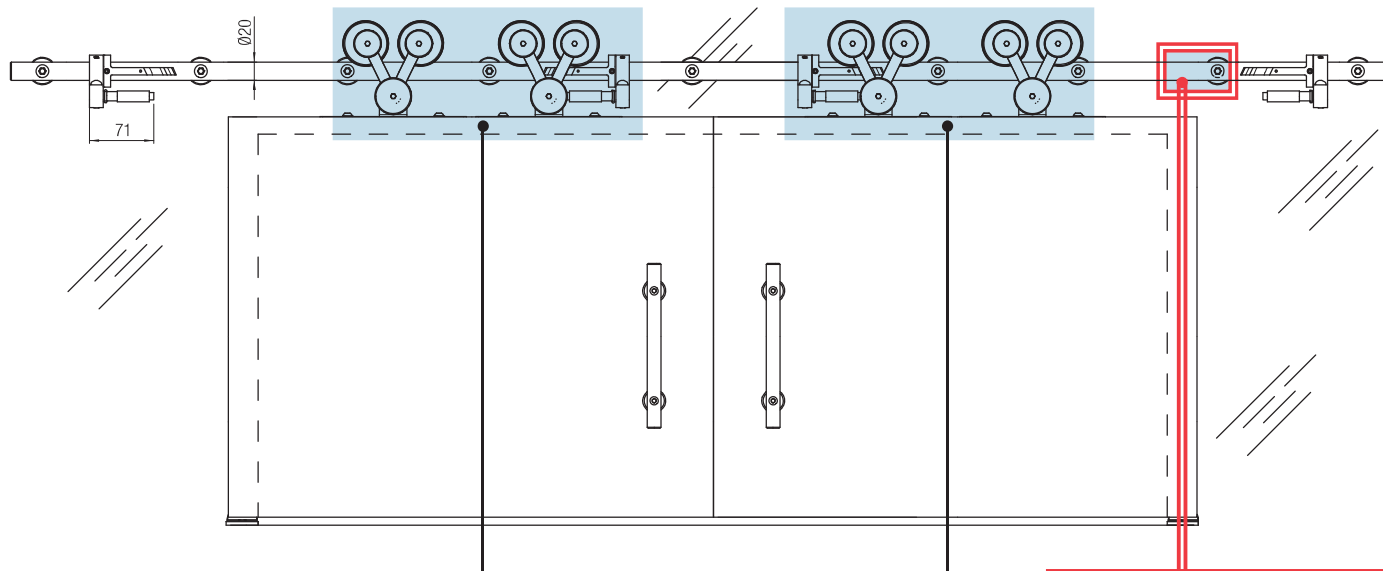

| BINARI tagliabili a misura GUÍAS para cortar a medida Rails coupables sur mesure | |
|---|--|
| Art. 7550 7 NS / NL Binario taglio a misura max 2 m. Guía perforada a medida hasta 2 m. Rail coupé sur mesure 2 m. max | |
| Art. 7550 8 NS / NL Binario taglio a misura max 3 m. Guía perforada a medida hasta 3 m. Rail coupé sur mesure 3 m. max | |
| Art. 7550 44 NS / NL Binario taglio a misura max 4 m. Guía perforada a medida hasta 4 m. Rail coupé sur mesure 4 m. max | |

| Anta Doppia Hoja Doble Porte Double | |
|--|--|
| KIT Art. 7550 43 NS / NL Kit acc. di completamento per anta doppia in legno V Kit suplementario para hoja doble madera V Kit suppl. pour porte double bois en forme de V | |

| Anta Singola Hoja Única Porte Simple | |
|--|--|
| KIT Art. 7550 4 NS / NL Kit acc. per una porta singola in legno V Kit madera V Kit chariots bois 1 porte V | |

| BINARI + ACCESSORI DI FISSAGGIO GUÍAS + ACCESORIOS DE FIJACIÓN RAILS + ACCESSOIRES DE FIXATION | |
|---|------|
| Art. 7550 59 NS / NL Binario 2,53 m. 6 fori acciaio Guía perforada 2,53 m. 6 agujeros acero Rail 2,53 m. acier préperçé (6 trous) + Art. 7550 54 NS / NL Acc. di fissaggio orizzontale a parete in vetro 6 fori 2,33-2,53 m. Soporte para montaje sobre guía en vidrio 6 aguj. 2,33-2,53 m. Acc. de fixation horizontale mur de verre 6 trous 2,33-2,53 m. | |
| Art. 7550 5 NS / NL Binario 3 m. 7 fori acciaio Guía perforada 3 m. 7 agujeros acero Rail 3 m. acier préperçé (7 trous) + Art. 7550 22 NS / NL Acc. di fissaggio orizzontale a parete in vetro 7 fori max 3 m. Soporte para montaje sobre guía en vidrio 7 aguj. 3 m. Acc. de fixation horizontale mur de verre 7 trous 3 m. | |
| Art. 7550 39 NS / NL Binario 4 m. 9 fori acciaio Guía perforada 4 m. 9 agujeros acero Rail 4 m. acier préperçé (9 trous) + Art. 7550 23 NS / NL Acc. di fissaggio orizzontale a parete in vetro 9 fori max 4 m. Soporte para montaje sobre guía en vidrio 9 aguj. 4 m. Acc. de fixation horizontale mur de verre 9 trous 4 m. | |

Soluzioni scorrevoli realizzabili: Fissaggio a parete in vetro frontale e laterale
Soluciones correderas realizables: Fijación a pared de vidrio frontal y lateral
Solutions réalisables avec portes coulissantes: Fixation sur paroi en verre frontale et latérale

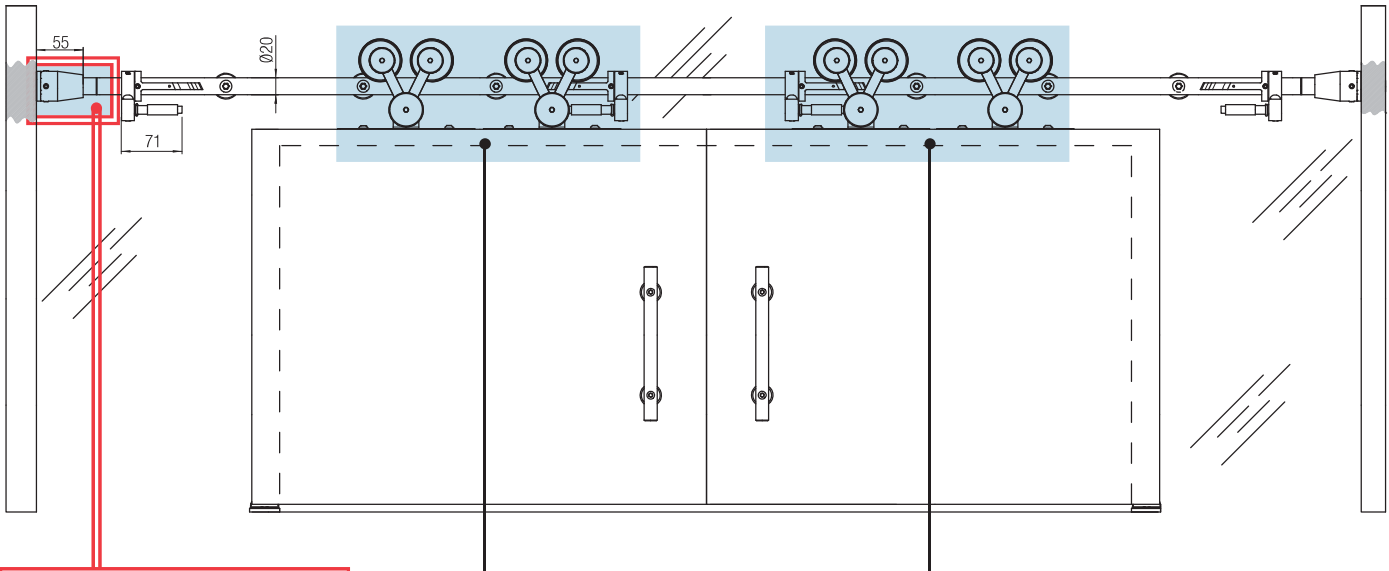

BINARI + ACCESSORI DI FISSAGGIO
GUÍAS + ACCESORIOS DE FIJACIÓN
RAILS + ACCESSOIRES DE FIXATION

Art. 7550 41 NS / NL
 Binario con fori laterali 3 m.
 5+2 fori
 Guía perforada para sejeccion lateral 3 m.
 5+2 agujeros
 Rail avec trous latéraux 3 m.
 5+2 trous
+ Art. 7550 48 NS / NL
 Fissaggio sfuso laterale alla parete
 Soporte de fijación lateral a la pared
 Fixation en vrac latérale, au mur
+ Art. 7550 6 NS / NL
 Acc. di fissaggio orizzontale
 a parete in vetro 5 fori max 2,13 m.
 Soporte para montaje sobre
 guía en vidrio 5 aguj. 2,13 m.
 Acc. de fixation horizontale
 mur de verre 5 trous 2,13 m.



Art. 7550 42 NS / NL
 Binario con fori laterali 4 m.
 7+2 fori
 Guía perforada para sejeccion lateral 4 m.
 7+2 agujeros
 Rail avec trous latéraux 4 m.
 7+2 trous
+ Art. 7550 48 NS / NL
 Fissaggio sfuso laterale alla parete
 Soporte de fijación lateral a la pared
 Fixation en vrac latérale, au mur
+ Art. 7550 22 NS / NL
 Acc. di fissaggio orizzontale
 a parete in vetro 7 fori max 3 m.
 Soporte para montaje
 sobre guía en vidrio 7 aguj. 3 m.
 Acc. de fixation horizontale
 mur de verre 7 trous 3 m.



Anta Doppia
Hoja Doble
Porte Double
KIT

Art. 7550 43 NS / NL
 Kit acc. di completamento per anta doppia in legno V
 Kit suplementario para hoja doble madera V
 Kit suppl. pour porte double bois en forme de V

Anta Singola
Hoja Única
Porte Simple
KIT

Art. 7550 4 NS / NL
 Kit acc. per una porta singola in legno V
 Kit madera V
 Kit chariots bois 1 porte V

BINARI tagliabili a misura
GUÍAS para cortar a medida
Rails coupables sur mesure

Art. 7550 7 NS / NL
 Binario taglio a misura max 2 m.
 Guía perforada a medida hasta 2 m.
 Rail coupé sur mesure 2 m. max



Art. 7550 8 NS / NL
 Binario taglio a misura max 3 m.
 Guía perforada a medida hasta 3 m.
 Rail coupé sur mesure 3 m. max



Art. 7550 44 NS / NL
 Binario taglio a misura max 4 m.
 Guía perforada a medida hasta 4 m.
 Rail coupé sur mesure 4 m. max

