

# MB ALUM

MB 180

Prodotto facile da installare. Possibilità di attivare o disattivare facilmente la funzione della molla. Facile regolazione dell'intensità della molla. Resistenza a più di 250.000 cicli. Modello speciale per installazione esterna.

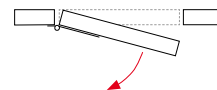

### Materiali esterni

- bandella: alluminio anodizzato
- tappo regolazione: zamac
- braccetto: acciaio

### Materiali interni

- asse all'interno: acciaio inox AISI 304
- molla interna: set lamiera d'acciaio al carbonio con grasso protettore

### Funzionamento

- applicazione: adatto per porte interne/esterno
- ritorno automatico: sì
- regolatore di potenza: sì
- apertura massima: 180°
- cicli: più di 250.000

video  
montaggio MB



### Corretta installazione

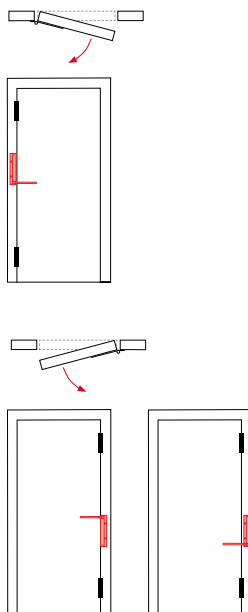

### Tensione

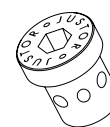
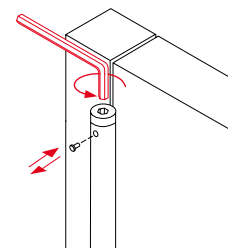

3 punti di tensione

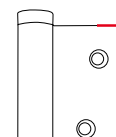

bordo dritto

## MB 180

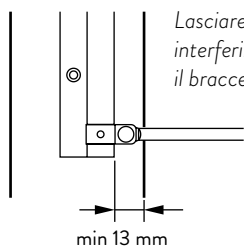
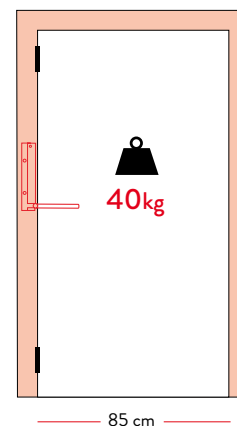
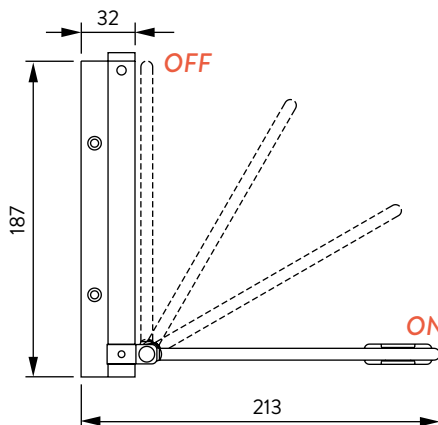
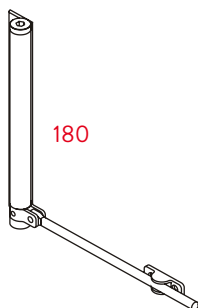

Lasciare uno spazio (minimo 13mm) per non interferire con l'apertura della porta quando il braccetto si trova in posizione OFF.