

## MANIGLIA LATERALE DI TRAINO BRIO EVO

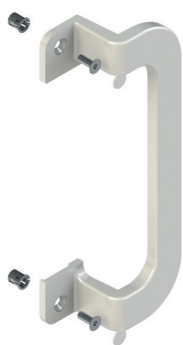

### Funzioni

Si applica in abbinamento ad un'altra maniglia ad incasso Brio Evo. Se ne consiglia l'utilizzo per porte o finestre in alluminio scorrevoli di notevole peso, per agevolare la manovra di scorrimento delle ante.

Scheda tecnica  
on-line



### Caratteristiche Tecniche

La maniglia laterale di traino Brio Evo ha un'impugnatura ergonomica per facilitare al massimo l'apertura di porte e finestre di notevole peso. Disponibile in due versioni con fissaggio in asse con la maniglia e una versione con fissaggio decentrato, soprattutto utile nel caso di ante particolarmente pesanti, per evitare la flessione dell'aletta del profilo. L'articolo è stato studiato per lasciare completamente libero l'accesso alla vaschetta della maniglia ad incasso. Il montaggio risulta essere particolarmente veloce, garantendo la massima tenuta nel tempo.

### Materiali

Maniglia in alluminio pressofuso  
Viti TSE in acciaio inox  
Inserti Rapid in acciaio zincato  
Tappi copriviti in poliammide

### Dotazioni

2 Viti TSE 6x16  
2 Inserti Rapid  
2 Tappi copriviti

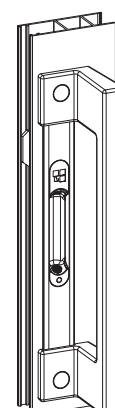
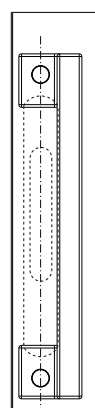
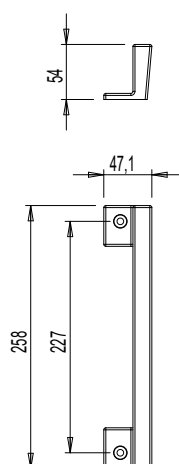
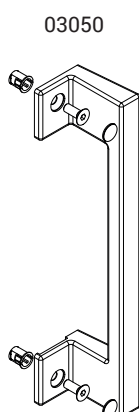
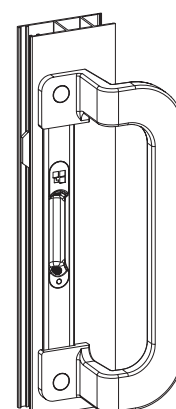
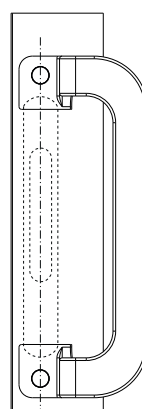
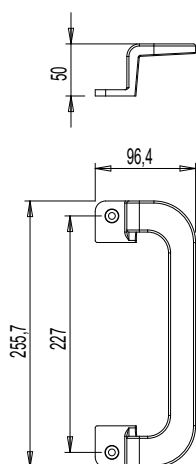
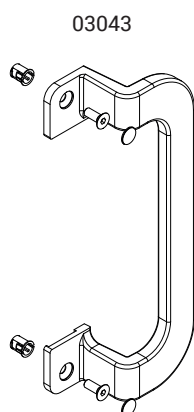

## MANIGLIONI DI TRAINO INTERNO

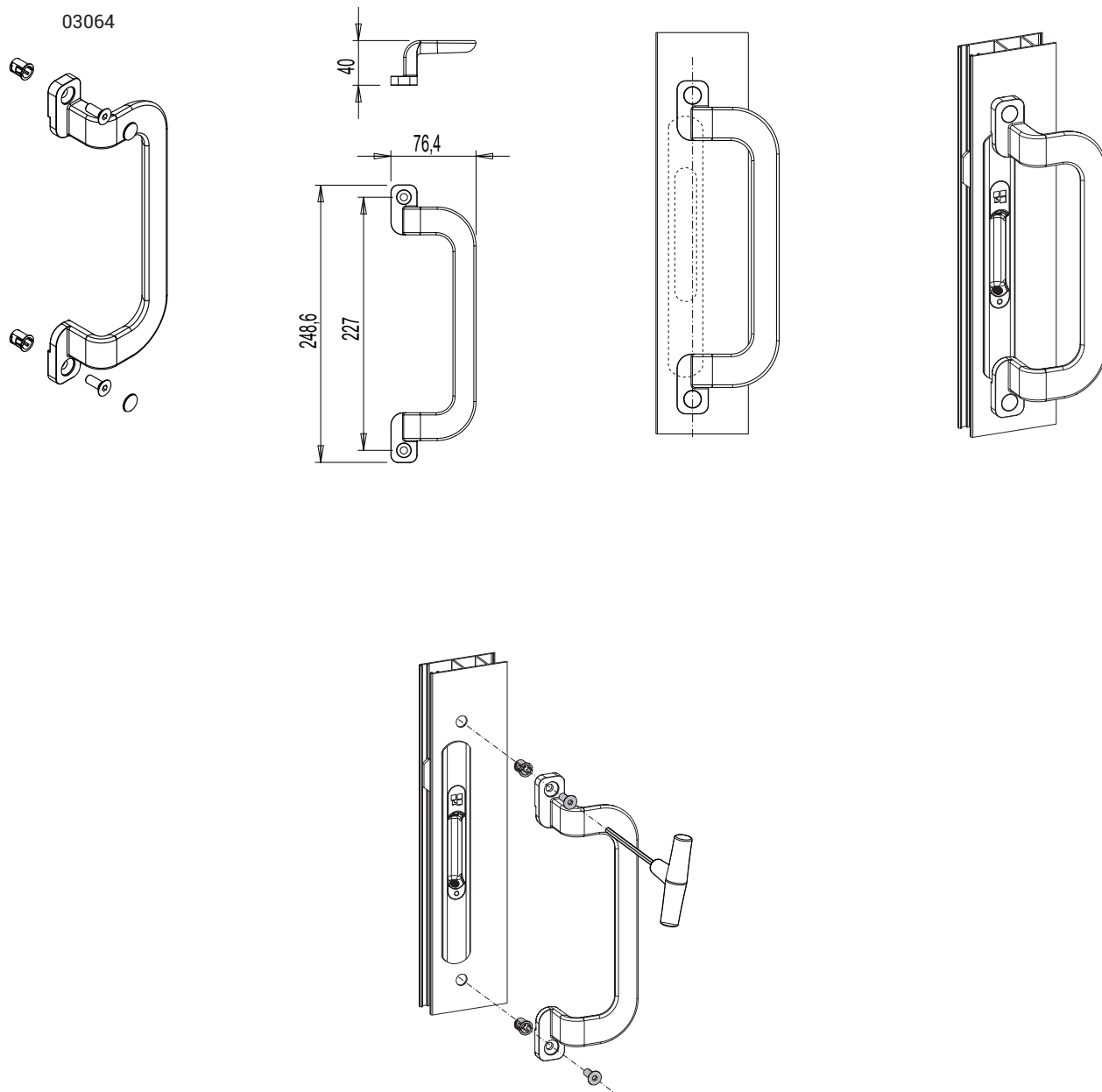

Codice	Descrizione	Fissaggio	Base Grezzo	Anodizzato Elox	Verniciato	Trend/Oro Ottone	Pezzi per confezione
03043	MANIGLIONE TRAINO INTERNO ARROTONDATO	centrato	X		X	X	5
03050	MANIGLIONE TRAINO INTERNO SQUADRATO	centrato	X		X	X	5
03064	MANIGLIONE TRAINO INTERNO ARROTONDATO PICCOLO	decentrato	X		X	X	5