



TS 83

TS 83 BCA

Smorzamento dell'apertura e ritardo di chiusura grazie alle due versioni disponibili

Facile da installare e ancora più facile da regolare. Un chiudiporta per tutte le dimensioni e le applicazioni.

Progettato in base alla nostra esperienza, il TS 83 soddisfa le esigenze più elevate. Grazie alle molte funzioni disponibili e alla facilità di regolazione è adatto per porte praticamente di qualsiasi grandezza e tipo.

Sono disponibili due versioni: il TS 83 con smorzamento dell'apertura e ritardo di chiusura e il modello TS 83 BCA con il solo smorzamento dell'apertura.

Inoltre per porte esterne, il TS 83 è disponibile anche una versione con protezione alla corrosione (modello AC).

A ciò si aggiunge l'esemplare facilità di montaggio e, da non trascurare, l'altissima qualità.

Certificato ISO 9001.

Vantaggi

Per la vendita

Bassi costi di stoccaggio.

Adatto per montaggio speciale grazie al vasto assortimento di accessori.

Per l'installatore

Facile da installare.

Con poche operazioni, si adatta ad ogni situazione particolare della porta.

Un solo modello per porte DIN sinistre e DIN destre.

Per montaggio lato cerniera e lato opposto cerniera.

Con forza regolabile da 3 a 6 è il chiudiporta ideale per tutti i tipi d'applicazione.

Per il progettista

Forma compatta e lineare.

Vasta gamma di funzioni di serie e opzionali. Applicabile su porte antincendio.

Per l'utente

Protezione ottimale della parete e della porta grazie allo smorzamento "intelligente" dell'apertura.

Movimento costante e del tutto indipendente dagli sbalzi di temperatura.

Bassa resistenza in apertura grazie all'elevata efficienza meccanica.

Dati e caratteristiche			
Forza di chiusura variabile	misura	EN 3-6	EN 7
Dimensione porta ¹⁾	≤ 1400 mm	●	-
	≤ 1600 mm	-	●
Porte esterne o che si aprono verso l'esterno ¹⁾	≤ 1400 mm	●	-
	≤ 1600 mm	-	●
Porte antincendio ¹⁾	≤ 1400 mm	●	-
	≤ 1600 mm	-	-
Stessa applicazione per DIN-S e DIN-D		●	●
Braccio	Standard senza fermo	●	●
	Con fermo ON/OFF	●	●
	Slitta	○	○
Forza di chiusura regolabile tramite una vite di regolazione		●	-
Velocità di chiusura regolabile in modo continuo tramite 2 valvole indipendenti tra loro	180° - 15°	●	-
	15° - 0°	●	-
Velocità di chiusura regolabile per mezzo di una valvola		-	●
Colpo finale regolabile	tramite braccio	●	●
Smorzamento d'apertura	autoregolante	●	●
	regolabile tramite valvola	●	●
Ritardo di chiusura regolabile per mezzo di una valvola (esclusa versione BCA)		●	-
Fermo		○	○
Peso in kg		1.7	3.3
Dimensioni in mm	Lunghezza	245	293
	Profondità	46	47.5
	Altezza	60	60
Chiudiporta omologati a norme EN 1154		●	●
Marchiatura CE per prodotti edili		●	●

● si - no ○ optional

¹⁾ Per porte particolarmente alte e pesanti o per porte che si devono chiudere anche con una forte pressione causata dal vento, deve essere impostata una forza di chiusura maggiore.



Il TS 83 è conforme ai principali standard internazionali riconosciuti e conforme ai requisiti e / o raccomandazioni di quanto segue:
CERTIFIRE approvato per porte tagliafuoco; Ref. CF 118

Funzioni di serie e opzionali

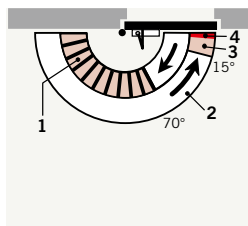

Con smorzamento "intelligente" dell'apertura – TS 83 e TS 83 BCA modello BC/ÖD

A seguito di aumentata sensibilità sull'utilizzo dei chiudiporta, con questo dispositivo di smorzamento dell'apertura, la forza antagonista è, a partire da circa 70°, sempre direttamente proporzionale all'accelerazione della porta. Così, quando la porta viene mossa lentamente, lo smorzamento è appena percettibile. Se però la porta viene movimentata velocemente, il dispositivo di smorzamento dell'apertura entra in azione in maniera dosata evitando incidenti.

Quando la porta viene spalancata con violenza – sia con intenzione, che per sbaglio, oppure a causa di un colpo di vento – il dispositivo di smorzamento dell'apertura raggiunge la sua piena efficacia, cosicché la parete e la porta siano ben protette contro danneggiamenti.

Se non si desidera lo smorzamento dell'apertura, il dispositivo può essere disinserito.

1. Smorzamento dell'apertura
2. Velocità di chiusura a regolazione continua da 180° – 15°
3. Velocità di chiusura a regolazione continua da 15° – 0°
4. Colpo finale regolabile (tramite braccio)

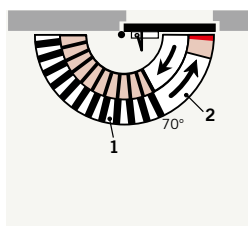
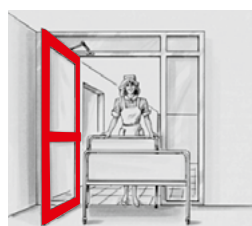

Con un ulteriore dispositivo di ritardo della chiusura – TS 83 modello BC/ÖD + DC/SV

Questo modello con la funzione di ritardo di chiusura integrato e regolabile, consente di ritardare la chiusura dell'anta tra 180° e 70° in modo da consentire il passaggio senza difficoltà a persone disabili, madri con carrozzine e persone che trasportano oggetti ingombranti. Questo modello può essere utilizzato anche su porte antincendio.

Esclusa versione TS83 BCA.

1. Ritardo regolabile della chiusura
2. Chiusura completamente controllata con velocità regolabile

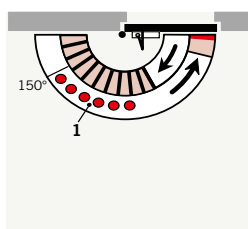

Con dispositivo d'arresto – modello con braccio d'arresto inseribile - disinseribile TS 83 e TS 83 BCA

Utilizzando il TS 83 con il braccio d'arresto la porta può venir arrestata in un punto desiderato (fino a circa 150°). Il braccio con fermo ON / OFF può

essere utilizzato a seconda della necessità, inserito e disinserito, semplicemente premendo il pulsante.

I bracci d'arresto inseribili - disinseribili non sono consentiti per porte antincendio.

1. Zona d'arresto

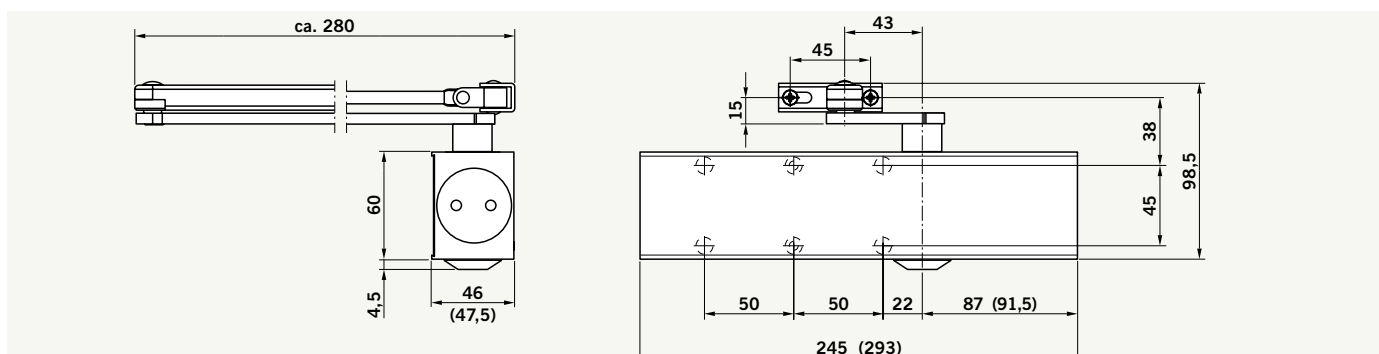

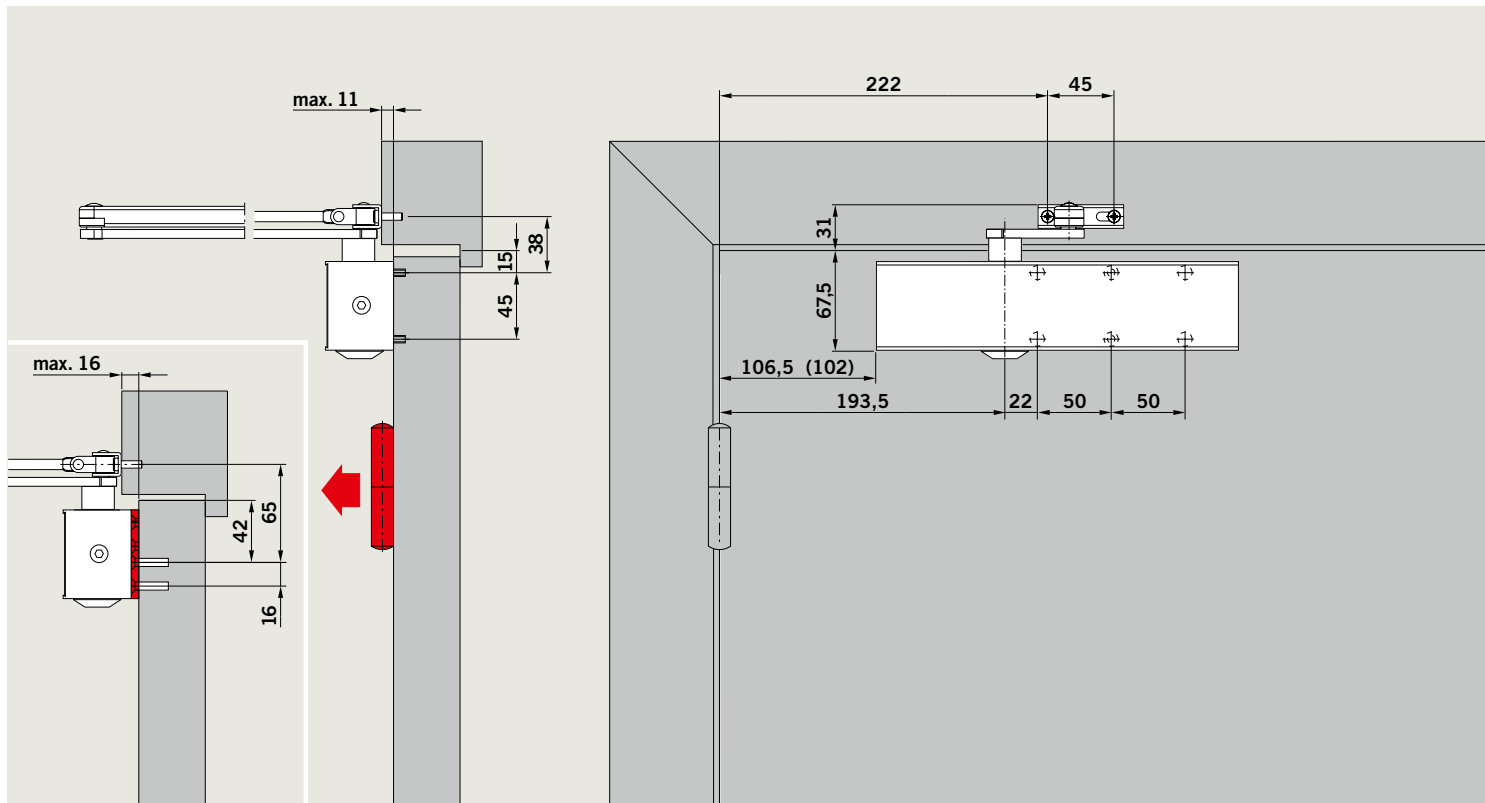

01

Montaggio sull'anta, lato cerniera, braccio senza fermo

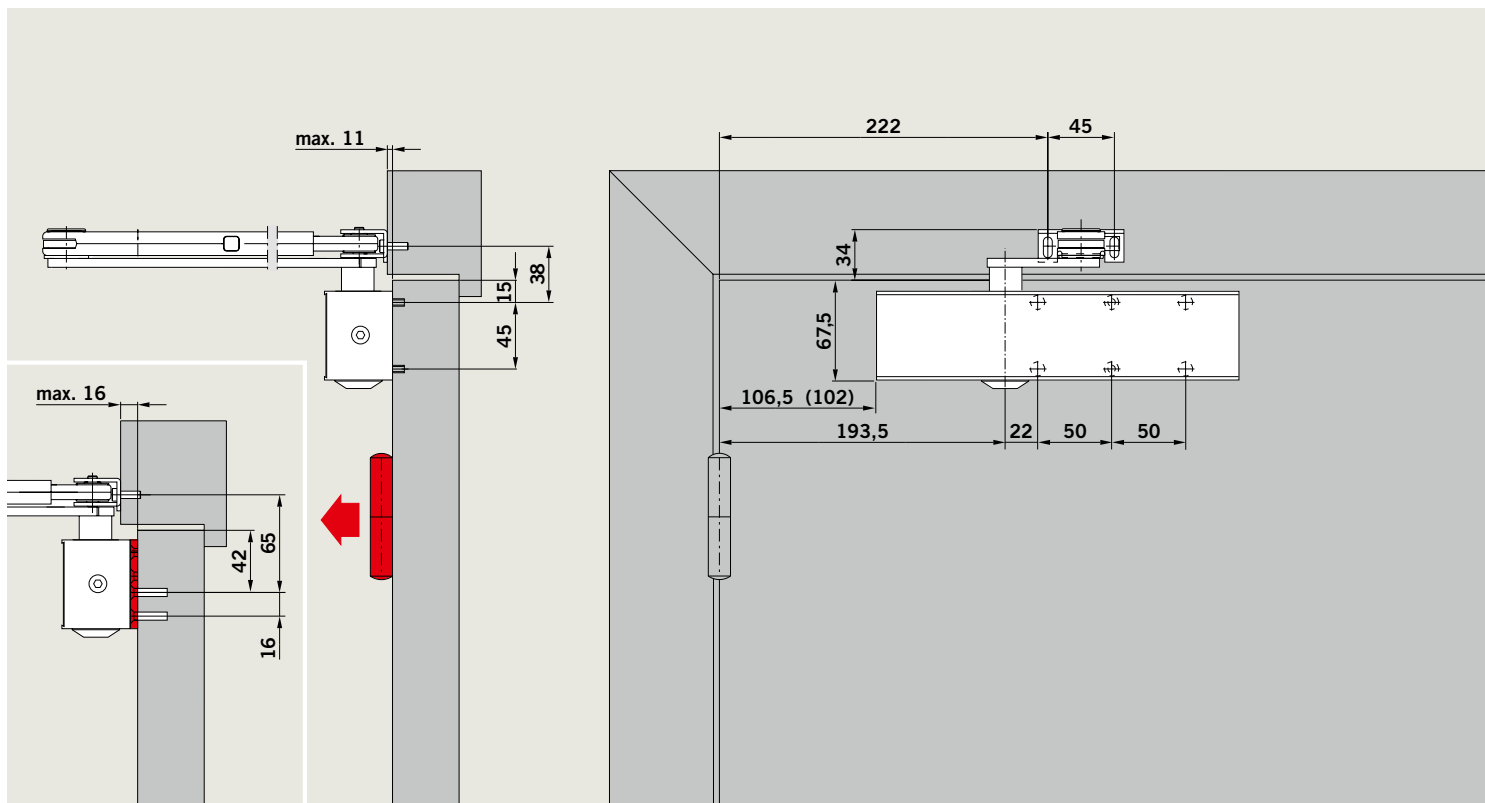

02

Montaggio sull'anta lato cerniera, braccio con fermo inseribile - disinseribile

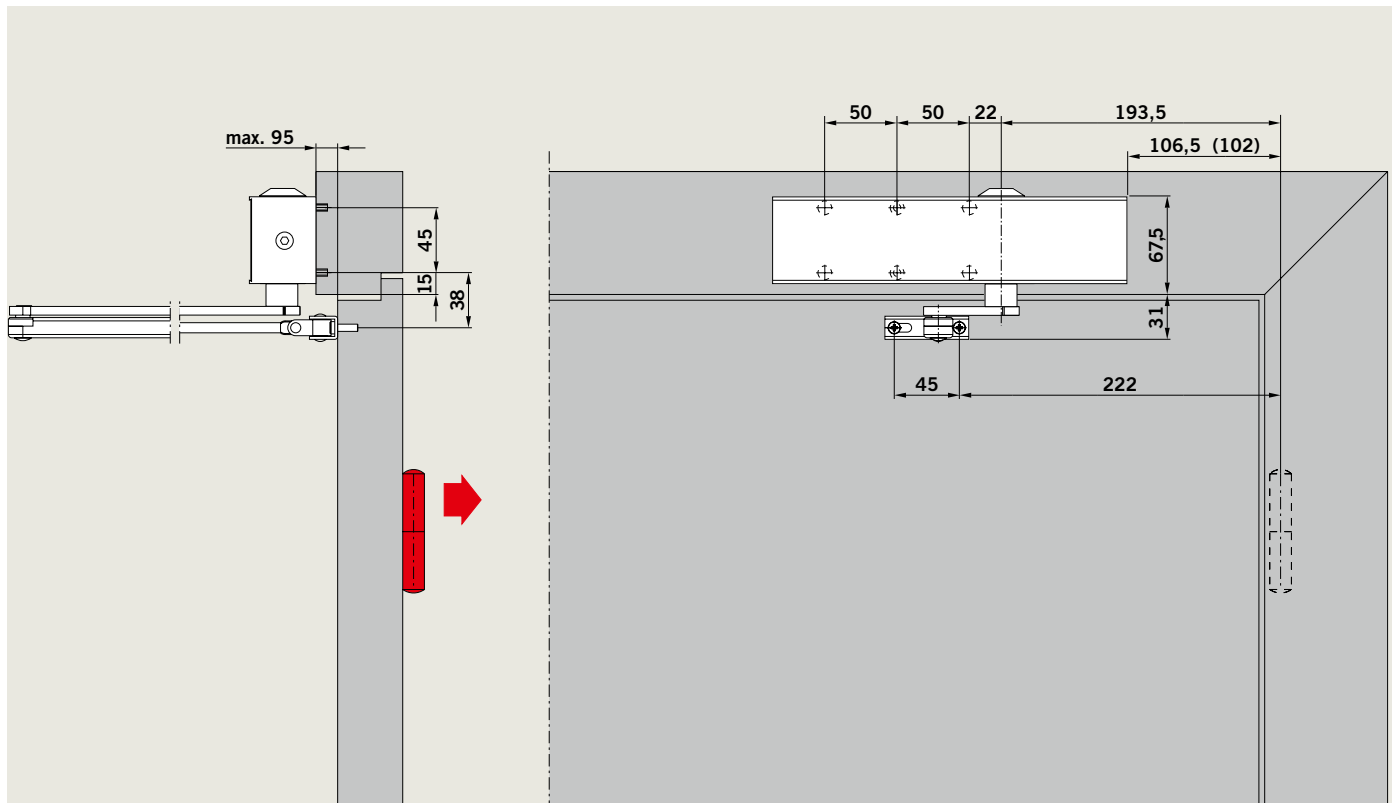

03

Montaggio su architrave, lato opposto cerniera, braccio senza fermo

In caso di porte tagliafuoco, il chiudiporta può essere installato su architrave solo dopo approvazione e certificazione tramite test conformi.

Montaggio su architrave:

Nel caso del montaggio sull'architrave, lo smorzamento dell'apertura entra in azione, a seconda della profondità dell'architrave e del modello della cerniera, soltanto da 85° a 90°, mentre il dispositivo del ritardo della chiusura libera la porta.

01

Esempio:
LH porta DIN-S, porta
DIN-D speculare

02

Esempio:
porta DIN-S, porta
DIN-D speculare

03

Esempio:
porta DIN-S, porta
DIN-D speculare

Accessori

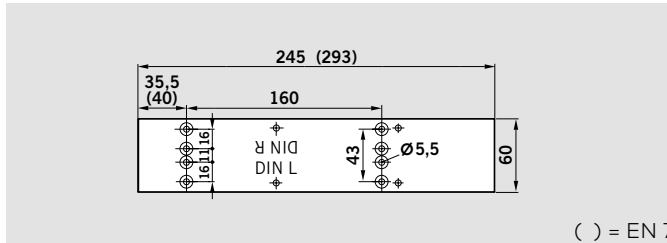
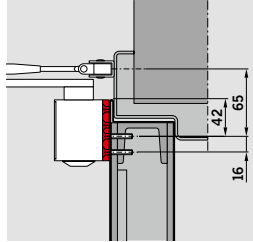

Piastra di montaggio TS 83

Per fissare il chiudiporta su porte antincendio e su porte sulle quali non è possibile un fissaggio diretto; i fori sono secondo normativa EN 1154.

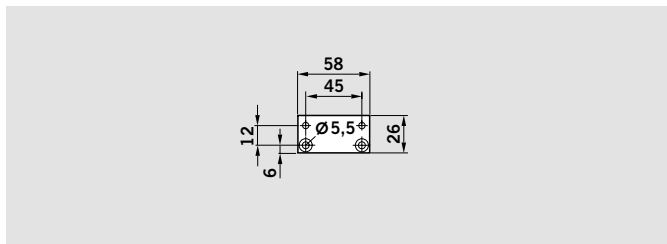
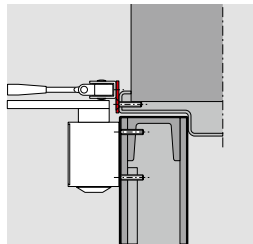

Piastrina TS 73 V / TS 83

Per fissare il braccio su telai particolarmente stretti.

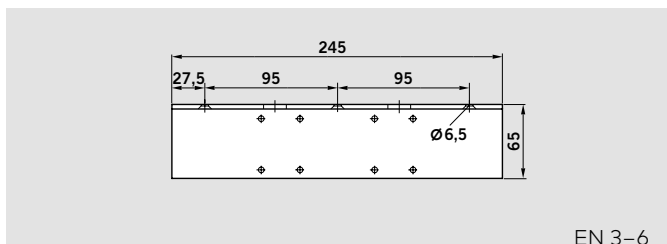
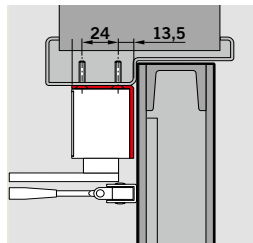

Angolare di rivestimento per architrave TS 83

Per il montaggio del chiudiporta in posizione ribaltata sul lato opposto alla cerniera nel caso di architrave profondo. **Su porte antincendio, le prove di resistenza richieste sono in relazione ai singoli modelli di porta.**

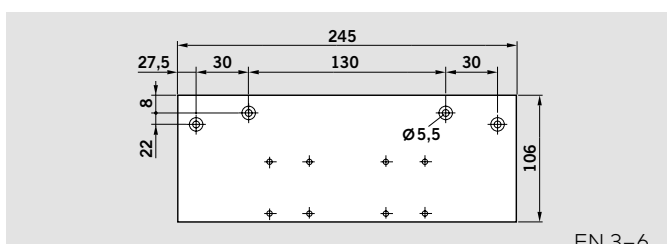
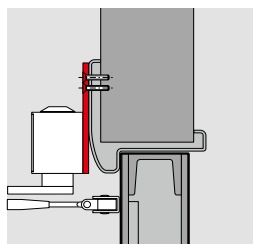

Piastra piatta TS 73 V / TS 83

Piastra di fissaggio se non è possibile il montaggio diretto.

Su porte antincendio, le prove di resistenza richieste sono in relazione ai singoli modelli di porta.

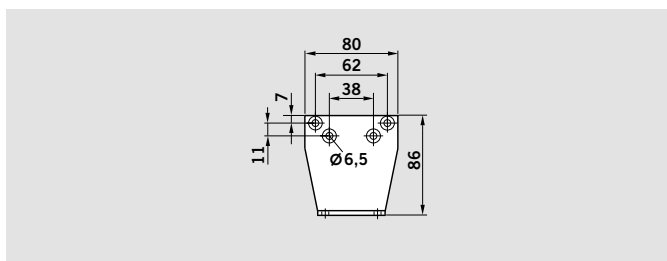
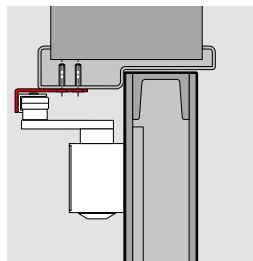

Staffa di fissaggio TS 73 V / TS 83

Per il fissaggio del braccio nel caso del montaggio del braccio parallelo (per le dimensioni vedi le istruzioni per il montaggio).



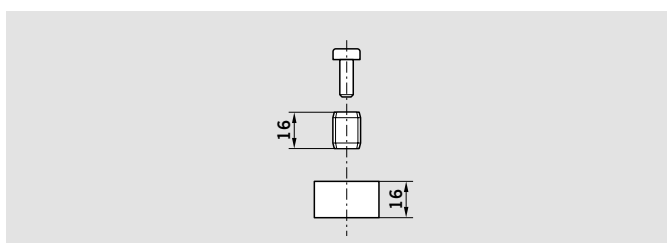
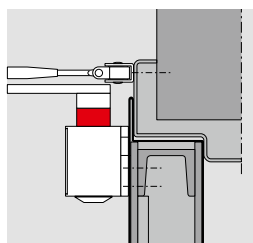



Su porte antincendio, le prove di resistenza richieste sono in relazione ai singoli modelli di porta.

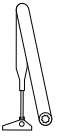

Prolungamento dell'asse TS 73 V / TS 83

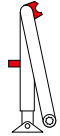
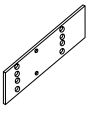
Per aumentare la distanza tra il chiudiporta ed il braccio, nel caso di porte con tolleranza telaio/porta elevata; 16 mm d'altezza.

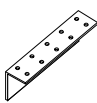
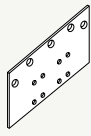
Accessori

Corpo TS 83	Braccio standard senza fermo	Braccio senza fermo anticorrosione (AC)	Braccio piatto senza fermo	Braccio con dispositivo d'arresto on/off	Piastra di montaggio	Piastrina	Staffa di fissaggio	Piastra piatta	Angolare per montaggio braccio parallelo	Prolungamento dell'asse, 16 mm
										
	□ 220023xx		□ 830001xx	□ 220030xx	EN 3-6 380001xx EN 7 830011xx	830014xx	EN 3-6 380003xx	EN 3-6 380002xx	280066xx	83003705
Misura EN 3-6 BC/ÖD ■ 380101xx	■ □		■ □	■ □	△	△	△	△	△	△
Misura EN 3-6 BC/ÖD + DC/SV ■ 380201xx	■ □		■ □	■ □	△	△	△	△	△	△
Misura EN 3-6 BC/ÖD (AC)		■□ 38030301*			△	△	△	△	△	△
Misura EN 7 BC/ÖD ■ 830501xx	■ □		■ □	■ □	△	△			△	△

- Solo corpo
- Solo braccio
- Chiusura con braccio a slitta, completo
- △ Accessori opzionali

xx	Colore*
01	Argento
11	Bianco (RAL 9016)
19	Nero (RAL 9005)
09	Colore speciale

* Chiudiporta e braccio con protezione anti corrosione disponibili solo in argento (01).

Descrizione di capitolato

TS 83 EN 3 - 6

Chiudiporta con azionamento a cremagliera, forza di chiusura regolabile, misura EN 3-6 secondo la norma EN 1154; velocità di chiusura regolabile con due valvole indipendenti tra loro, colpo finale regolabile, smorzamento in apertura e ritardo di chiusura. Adatto per DIN destro e DIN sinistro.

(per versione BCA ritardo di chiusura escluso)

TS 83 EN 7

Chiudiporta con azionamento a cremagliera, forza di chiusura misura EN 7 secondo la norma EN 1154; velocità di chiusura regolabile con due valvole indipendenti tra loro, colpo finale regolabile, smorzamento in apertura e ritardo di chiusura. Adatto per DIN destro e DIN sinistro.

Modello

- con dispositivo di ritardo della chiusura
- protezione anti corrosione (AC)
- con braccio standard senza fermo
- con braccio piatto
- con braccio con fermo inseribile/disinseribile

Modello

- con braccio standard senza fermo
- con braccio piatto
- con braccio con fermo inseribile/disinseribile

Accessori

Colore

- argento
- bianco (sim. RAL 9016)
- nero (sim. RAL 9005)
- colore speciale (sim. RAL)

Prodotto

TS 83 / TS 83 BCA

Accessori

Colore

- argento
- colore speciale (sim. RAL)

Prodotto

TS 83

DORMA Italiana S.r.l.
Via Tolmezzo 15
20132 Milano
T: +39 02 494842
F: +39 02 49484231