



TS 72 BCA

Chiudiporta

La soluzione ideale per porte fino a 1100 mm – omologato a norme DIN EN 1154

Se le porte dopo l'apertura devono semplicemente richiudersi, il DORMA TS 72 è la soluzione ideale per avere un chiudiporta universale adatto a tutti i modelli e le strutture di porte correnti. Semplice e veloce da montare, senza piastra di montaggio (optional).

Regolazione continua della forza di chiusura in funzione della dimensione della porta tramite viti di regolazione.

Certificato secondo ISO 9001.

Vantaggi

Per il commerciante

- Un solo modello per tutti i tipi di porte standard.
- Confezione solo corpo da abbinare a braccio senza fermo o con fermo ins/dis o con slitta.

Per il tecnico

- Adatto sia per porte DIN S che per porte DIN D.
- Forza di chiusura, velocità di chiusura e colpo finale regolabili rapidamente.
- Valvole di regolazione delle velocità frontali.

Per il progettista

- Ottimo rapporto prezzo/prestazioni.
- Forma compatta e design moderno.

Per l'utente

- Regolazione della velocità di chiusura grazie a due valvole frontali indipendenti.
- Chiusura sicura grazie alla possibilità di regolare il colpo finale.

Dati e caratteristiche		TS 72 BCA
Forza di chiusura a regolazione continua	Grandezza	EN 2 – 4
Dimensione porta	≤ 1100 mm ¹⁾	●
Porte esterne, apertura verso l'esterno		●
Porte antincendio		●
Stessa esecuzione per DIN S e DIN D		●
Braccio	Standard	●
	Braccio con arresto	●
	Braccio a slitta	●
Velocità di chiusura a regolazione continua tramite 2 valvole indipendenti tra loro	180° – 15° 15° – 0°	●
Colpo finale a regolazione continua (tramite posizionamento del braccio)		●
Ammortizzazione apertura		●
Ritardo nella chiusura		–
Arresto		○
Peso in kg		1, 2
Dimensioni in mm	Lunghezza	232
	Profondità di montaggio	45
	Altezza	68
Chiudiporta omologato a norme DIN EN 1154		●
Marcato  per prodotti edili		●

● sì – no ○ Optional

¹⁾ In caso di montaggio del braccio parallelo, il momento di chiusura è di ca. 20 Nm (per porte fino a 950 mm)

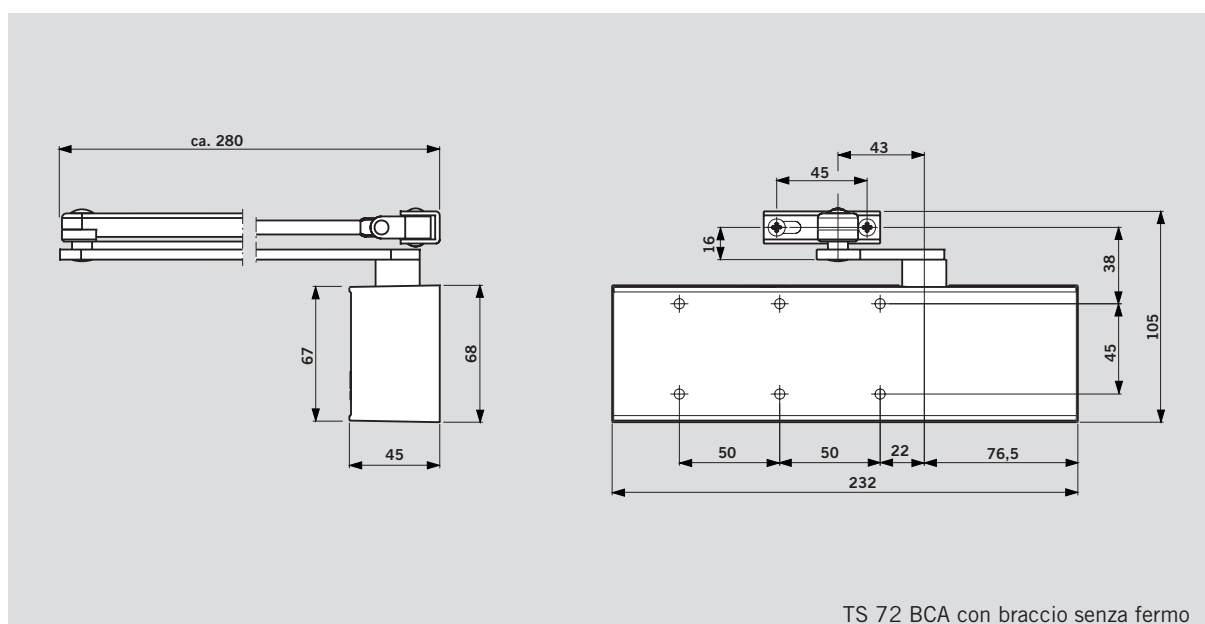

TS 72 BCA con braccio senza fermo

Montaggio sulla porta lato cerniera (Esempio: porta DIN S, porta DIN D speculare)

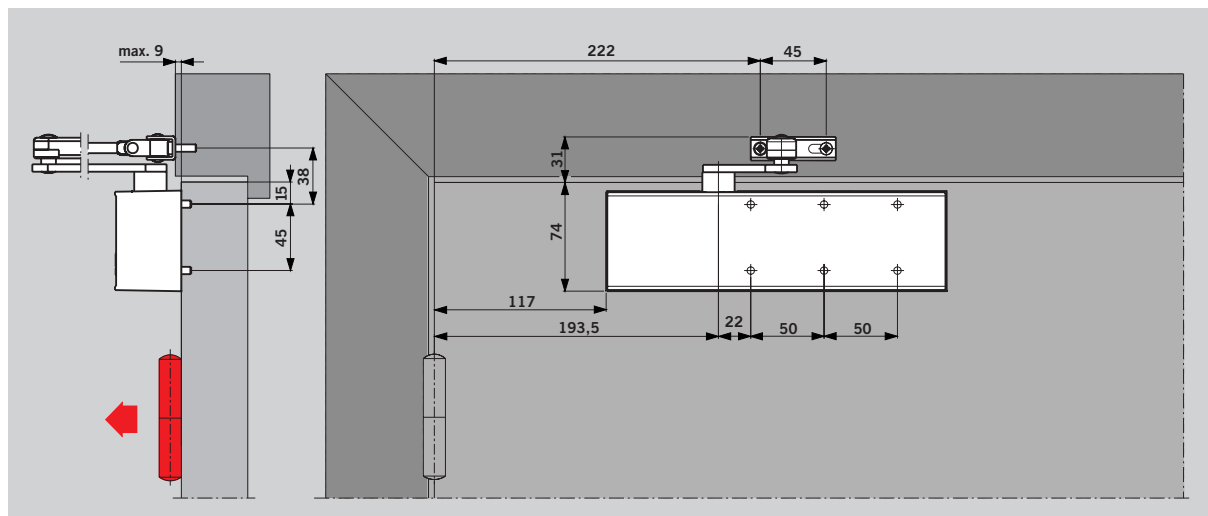

Montaggio su telaio lato apposto cerniera (Esempio: porta DIN S, porta DIN D speculare)

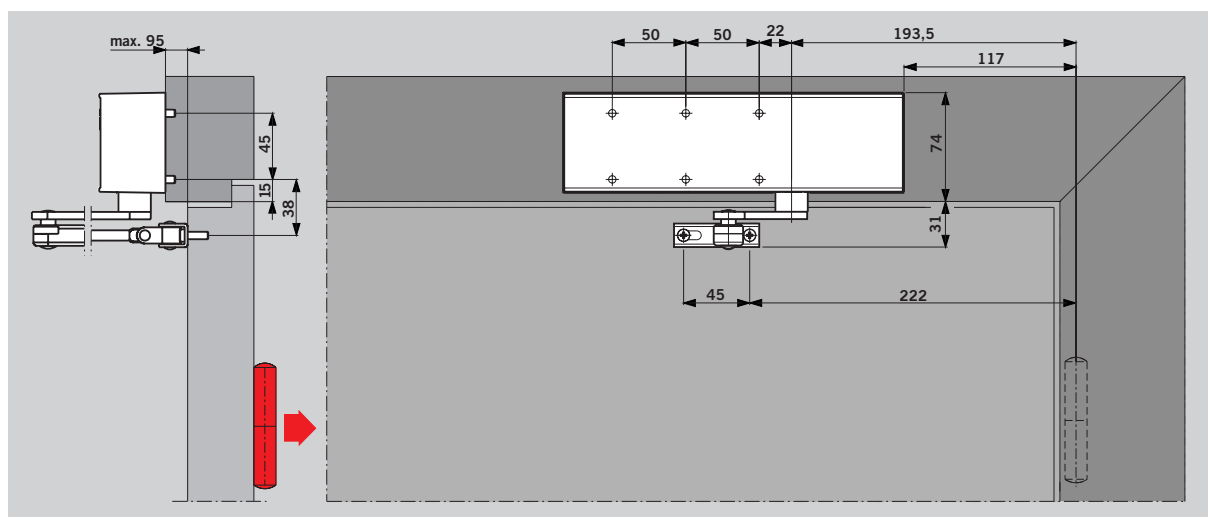

Montaggio braccio parallelo lato opposto cerniera

(Esempio: porta DIN D, porta DIN S speculare) E' necessario l'angolare per il montaggio con braccio parallelo (accessorio)

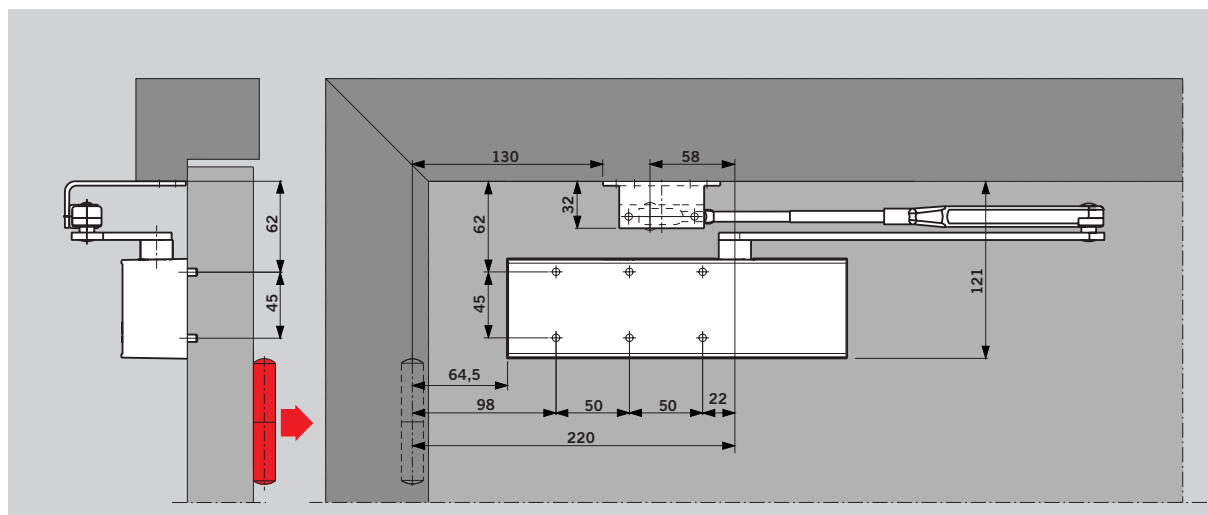

In questo tipo di montaggio il momento di chiusura è di ca. 20 Nm (per porte fino a 950 mm)

Accessori

Piastra di montaggio

Per il fissaggio su porte nelle quali non è possibile il fissaggio diretto. Gruppo di fori secondo l'appendice 1 della norma DIN EN 1154.

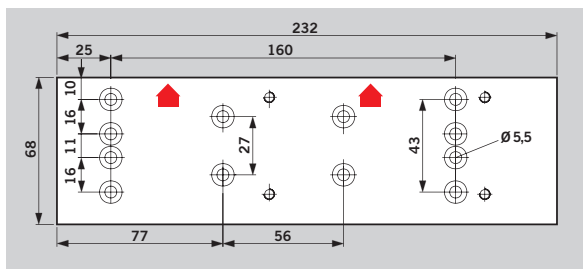
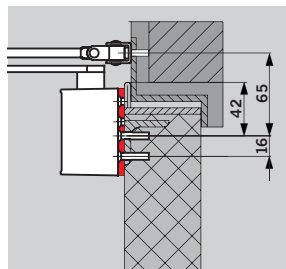

Piastra per telai stretti

Per il fissaggio del braccio su telai di porte particolarmente stretti.

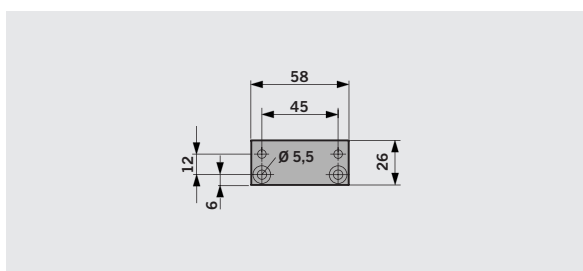
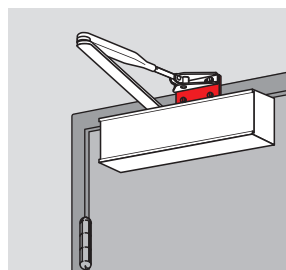

Angolare di fissaggio

Per il fissaggio del braccio in caso di montaggio parallelo.

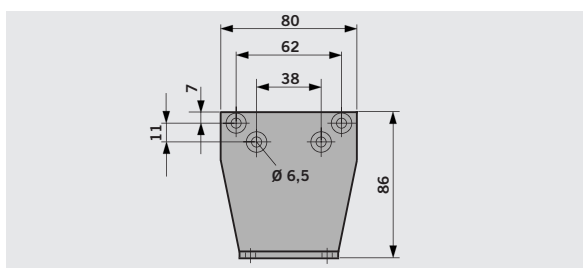
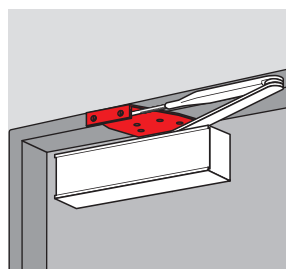

Corredo ed accessori

<p>Chiudiporta TS 72 BCA</p> <p>222521xx</p>	<p>Braccio senza fermo</p> <p>220023xx</p>	<p>Braccio con fermo</p> <p>220030xx</p>	<p>Slitta</p> <p>220026xx</p>	<p>Piastra per profili stretti</p> <p>830014xx</p>	<p>Angolare per montaggio braccio parallelo</p> <p>280066xx</p>
<p>Colore xx</p> <p>argento 01</p> <p>brunito 03</p> <p>bianco RAL 9016 11</p> <p>nero RAL 9005 19</p>			<p>Piastra di montaggio</p> <p>220021xx</p>	<p>Colore xx</p> <p>argento 01</p> <p>brunito 03</p>	

Testo per capitolato

Chiudiporta tipo pignone e cremagliera forza di chiusura regolabile, grandezza EN 2 – 4, velocità di chiusura regolabile con due valvole indipendenti tra loro, colpo finale regolabile e smorzamento della velocità in apertura. Impiego per porte DIN DX e SX. Omologato a norme DIN EN 1154.

TS 72 BCA, I

Esecuzione

- con braccio senza fermo
- braccio piatto con fermo inseribile/disinseribile
- con slitta

Accessori

- piastra di montaggio
- piastra per profili stretti
- angolare per montaggio braccio parallelo

Colore

- argento
- brunito
- bianco (RAL 9016)
- nero (RAL 9005)

Modello DORMA TS 72 BCA

Funzioni standard ed optional

La **velocità di chiusura** del DORMA TS 72 BCA è regolabile tramite due valvole separate (180° – 15° e 15° – 0°) indipendenti tra loro.

Sul DORMA TS 72 BCA la **regolazione della forza di chiusura**, avviene tramite tendimolla, in funzione della larghezza della porta. Inoltre il **colpo finale** può essere regolato tramite la regolazione del braccio.

Regolazione della forza di chiusura

Larghezza porta	Regolazione su grandezza
≤ 850	EN 2
≤ 950	EN 3
≤ 1100	EN 4

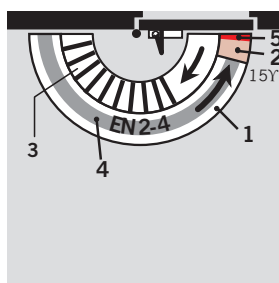
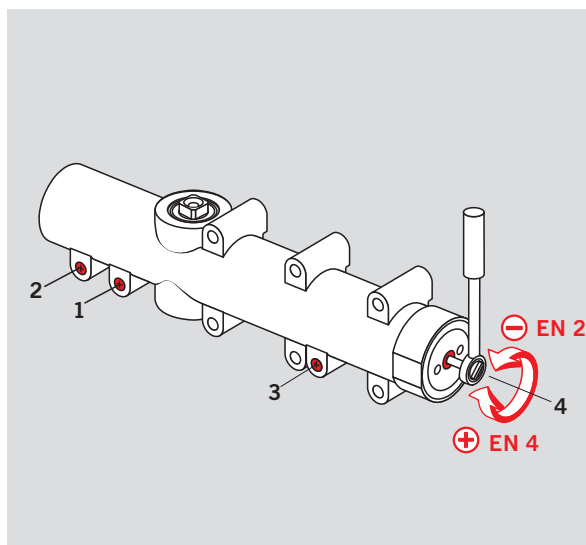

- 1 Velocità di chiusura a regolazione continua da 180° a 15°.
- 2 Velocità di chiusura a regolazione continua da 15° a 0°.
- 3 * Smorzamento dell'apertura
- 4 Forza di chiusura regolabile tramite tendimolla.
- 5 Colpo finale (tramite tirante)

* Con smorzamento "intelligente" dell'apertura – modello BCA

Oggi maggiore e' la sensibilità sull'utilizzo dei chiudiporta, con questo dispositivo di smorzamento dell'apertura, la forza antagonista è a partire da circa 70°, sempre direttamente proporzionale all'accelerazione della porta. Così, lo smorzamento è appena percettibile, quando la porta viene mossa lentamente. Se però la porta viene mossa in fretta, il dispositivo di smorzamento dell'apertura entra in azione in maniera dosata evitando incidenti.

Quando la porta viene spalancata con violenza: sia che ciò avvenga con intenzione, per sfrontatezza, per sbaglio, oppure a causa di un colpo di vento il dispositivo di smorzamento dell'apertura raggiunge la sua piena efficacia, cosicché la parete e la porta sono ben protette contro danneggiamenti.

Se non si desidera nessuno smorzamento di apertura, il dispositivo in oggetto può essere escluso.

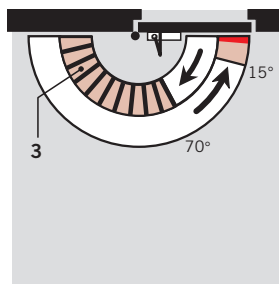

- 3 Smorzamento dell'apertura

Braccio piatto con arresto inseribile/disinseribile

Utilizzando il TS 72 BCA con braccio d'arresto a scatto, la porta può essere bloccata in un punto desiderato (fino a circa 150°). Il dispositivo

d'arresto nel braccio piatto può essere a secondo della necessità inserito e disinserito semplicemente premendo un pulsante.

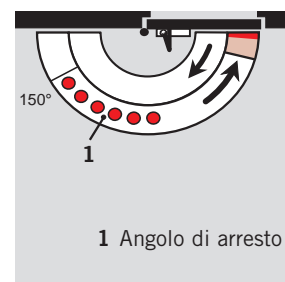
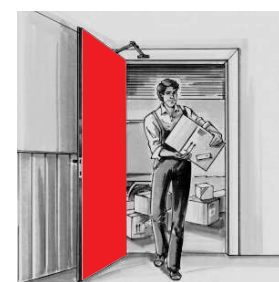

- 1 Angolo di arresto



Door Control



Automatic



Glass fittings and Accessories



Security Time and Access (STA)



Movable Walls

Door Control Division worldwide

Central Europe

DORMA GmbH + Co. KG
DORMA Platz 1
D-58256 Ennepetal
Tel. +49 2333 793-0
Fax +49 2333 793-495

Australia

DORMA Door Controls Pty. Ltd.
46-52, Abbott Road
Hallam/Victoria 3803
Australia
Tel. +61 3979 63555
Fax +61 3979 63955

China/Hong Kong

DORMA Door Controls
(Suzhou) Co. Ltd.
No. 9, Hong Feng Road
Suzhou Singapore Industrial Park
Suzhou, 215021
P.R. of China
Tel. +86 512 67612481
Fax +86 512 67614582

DORMA Door Controls Pte. Ltd.

Room 701, Technology Plaza
651 King's Road
North Point
Hong Kong
Tel. +852 25034632
Fax +852 28875370

Emerging Markets

DORMA GmbH + Co. KG
DORMA Platz 1
D-58256 Ennepetal
Tel. +49 2333 793-0
Fax +49 2333 793-495

DORMA Door Controls (Pty.) Ltd.

Kings Court
4A Mineral Crescent
ZA-2000 Crown/Gauteng
South Africa
Tel. +27 11 8300280
Fax +27 11 8300291

Far East

DORMA Far East Pte. Ltd.
No. 31 Gul Lane
Singapore 629425
Tel. +65 6268 7633
Fax +65 6265 7995

France

DORMA France S.A.S.
Europarc
42, rue Eugène Dupuis
F-94046 Créteil
Tel. +33 1 41942400
Fax +33 1 41942401

Gulf

DORMA Gulf Door Controls FZE
Jebel Ali Free Zone South
Plot No. S 20135
Road No. SW 301 G
P.O. Box 17268
Dubai – United Arab Emirates
Tel. +971 4 8020400
Fax +971 4 8869100/8869101

North America

DORMA Architectural Hardware
DORMA Drive, Drawer AC
Reamstown, PA 17567-0411
Tel. +1 800 5238483
Fax +1 800 2749724

Scanbalt

DORMA Sverige AB
F O Petersons Gata 24
SE-421 31 Västra Frölunda
Tel. +46 31 289520
Fax +46 31 281739

South America

DORMA Sistemas de Controles
para Portas Ltda.
Av. Piracema, 1400
Centro Empresarial Tambore
CEP 06400-933 Barueri/
São Paulo, Brasil
Tel. +55 11 46899280
Fax +55 11 46899215

South-East Europe

DORMA AUSTRIA GmbH
Pebering Strass 22
A-5301 Eugendorf
Tel. +43 6225 284880
Fax +43 6225 28491

South Europe

DORMA Italiana S.r.l.
Via. Canova 44/46
I-20035 Lissone (MB)
Tel. +39 039 244031
Fax +39 039 24403310

DORMA Ibérica, S.A.

Camino San Martin de la Vega, 4
E-28500 Arganda del Rey
(Madrid)
Tel. +34 91 8757850
Fax +34 91 8757881

UK/Ireland

DORMA UK Ltd.
Wilbury Way
Hitchin
GB-Hertfordshire SG4 0AB
Great Britain
Tel. +44 1462 477600
Fax +44 1462 477601