

Chiudiporta DC175

ASSA ABLOY

www.assaabloy.com

Experience a safer
and more open world



DC175, il massimo della tecnologia CAM-MOTION nel minimo spazio.

Grazie alla coppia a decremento rapido consente un'apertura facilitata delle porte e garantisce il perfetto rapporto tra forza applicata e forza di chiusura. Il design compatto permette di adattarsi ai diversi stili architettonici, riuscendo a coprire moltissime applicazioni e facilitando il lavoro, di progettisti, architetti ed installatori.

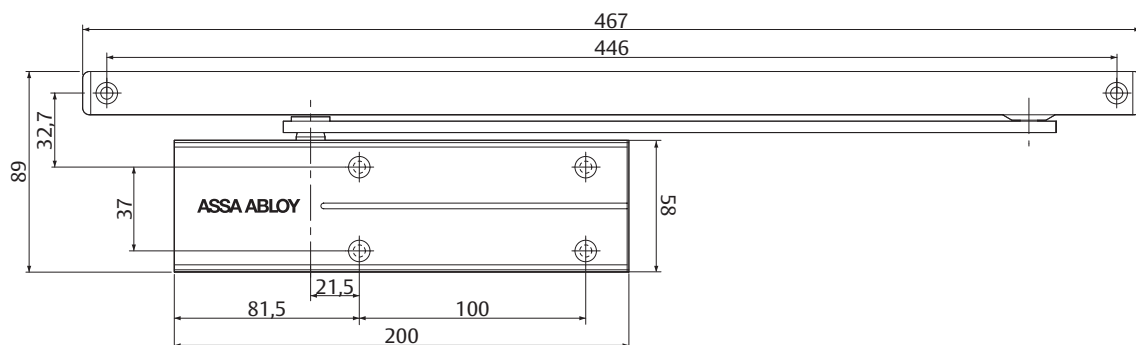



La gamma dei chiudiporta ASSA ABLOY è vincitrice del premio **Iconic Award for Innovative Architecture 2018**.

Iconic Award è la competizione annuale di architettura e design del **German Design Council**.



Conforme ai requisiti di CEN TR 15894

CEN TR 15894

Un rapporto tecnico sull'uso di accessori, sistemi per porte e relativi prodotti nell'edilizia, il cui scopo è garantire progettazioni per un utilizzo più sicuro, affidabile e pratico delle porte degli edifici pubblici, con particolare attenzione a bambini, anziani e diversamente abili.

La raccomandazione essenziale per gli utenti è installare un chiudiporta che integri una coppia di apertura a decremento rapido. Per questo, la forza da applicare per aprire la porta fino a 60° deve essere ridotta del 40%.

Orientato al design e alle esigenze dell'utente

Il chiudiporta con braccio a slitta ASSA ABLOY Cam-Motion® DC175 si adatta armoniosamente all'estetica della porta e fornisce una vasta gamma di possibilità di design a progettisti e architetti.

Chiusura sicura e accessibilità ottimale non sono più incompatibili grazie al valore di coppia di apertura a decremento rapido rendendo l'apertura della porta notevolmente più confortevole per bambini, anziani e diversamente abili.

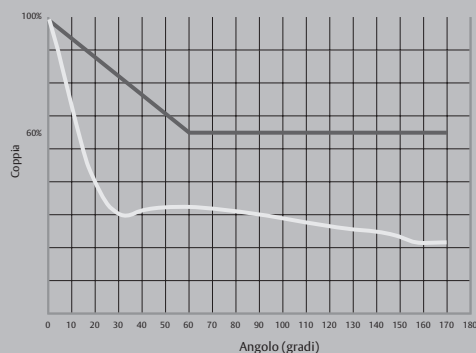

— Chiudiporta con tecnologia Cam-Motion® — Raccomandazione del CEN TR 15894

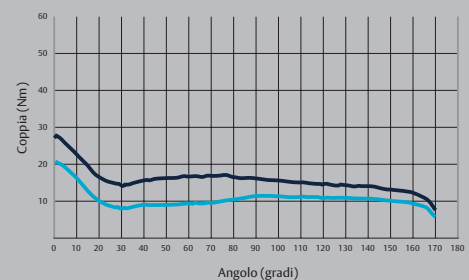

— Coppia di apertura — Coppia di chiusura

DC175

Chiudiporta con tecnologia Cam-Motion® e braccio a slitta

ASSA ABLOY DC175

- Chiudiporta con tecnologia Cam-Motion® e braccio a slitta
- Adempie ai requisiti dell'edilizia senza barriere architettoniche negli edifici pubblici (EA / CEN TR 15894)
- Certificato in conformità alla normativa per I dispositivi di chiusura controllata delle porte EN 1154, forza EN3/4
- Per ante ad azione singola fino a 950/1100 mm di larghezza

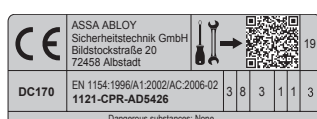

Caratteristiche

- Utilizzabile con piastra di montaggio su porte tagliafuoco e tagliafumo
- Utilizzabile su porte con apertura a destra e a sinistra nelle quattro tipologie di installazione: lato cerniera e opposto cerniera per montaggio su anta e su telaio
- Velocità di chiusura e del colpo finale regolabili tramite valvole regolabili
- Design compatto e adatto ai diversi stili architettonici
- Valvole termodinamiche per una performance costante
- Angolo di aperture fino a 165°
- Braccio a slitta incluso nella confezione
- Finiture Standard: Argento EV1; nero, simile a RAL9005

Specifiche tecniche	
Forza di chiusura	EN 3/4
Larghezza porta fino a	950/1100 mm
Adatto a porte tagliafuoco	Si (solo forza EN3)
Direzione aperture anta	Destra/Sinistra
Posizione di montaggio	Istallazione su anta e telaio
Velocità di chiusura	Variabile tra 165°-15°
Velocità del colpo finale	Variabile tra 15°-0°
Massimo angolo di apertura montaggio lato cerniera	165° (120° EN4)
Massimo angolo di apertura montaggio lato opposto cerniera	Ca. 120° (95°)
Certificato di conformità	EN 1154
Marcatura CE per prodotti edili	Si (solo forza EN3)
Larghezza	200 mm
Altezza	58 mm
Profondità	32 mm
Peso	2.1 kg

Al vostro servizio: qui potete trovare i vantaggi dei nostri modelli di chiudiporta per la vostra rispettiva attività di interesse professionale

Segmento cliente	Vantaggi
Architetti & Progettisti	- Design Moderno - Design Compatto - Adempie ai requisiti dell'edilizia senza barriere (EA / CEN TR 15894)
Costruttori & Installatori	- Installazione rapida e semplice - Regolazione rapida e semplice - Adatto a porte destre e sinistre per montaggio su anta o telaio, lato cerniere e lato opposto cerniere
Distributori & Commercianti	- Un unico prodotto adatto ad una vasta gamma di posizioni di montaggio - Accessori intercambiabili per le diverse esigenze di istallazione
Utenti	- Elevata resistenza agli sbalzi termici grazie alle valvole termodinamiche - Apertura più facile e migliore accessibilità grazie alla rapida riduzione della forza già nei primi gradi di apertura dell'anta

Le specifiche complete sono disponibili su internet al sito: www.assaabloy.it

Specifiche per DC175

Chiudiporta ASSA ABLOY DC175 con tecnologia Cam-Motion® e braccio a slitta in conformità EN 1154

- Forza di chiusura selezionabile, EN 3/4, per ante di larghezza fino a 950/1100 mm
- Velocità di chiusura, velocità del colpo finale regolabile tramite valvole
- Utilizzabile con piastra di montaggio per porte tagliafuoco e tagliafumo
- Certificato CE (solo forza EN3)
- Montaggio standard e su telaio lato cerniera e opposto cerniera
- Adatto a porte destre e sinistre

Colore:

- Argento EV1
- Nero, simile a RAL9005

Indicazioni di montaggio

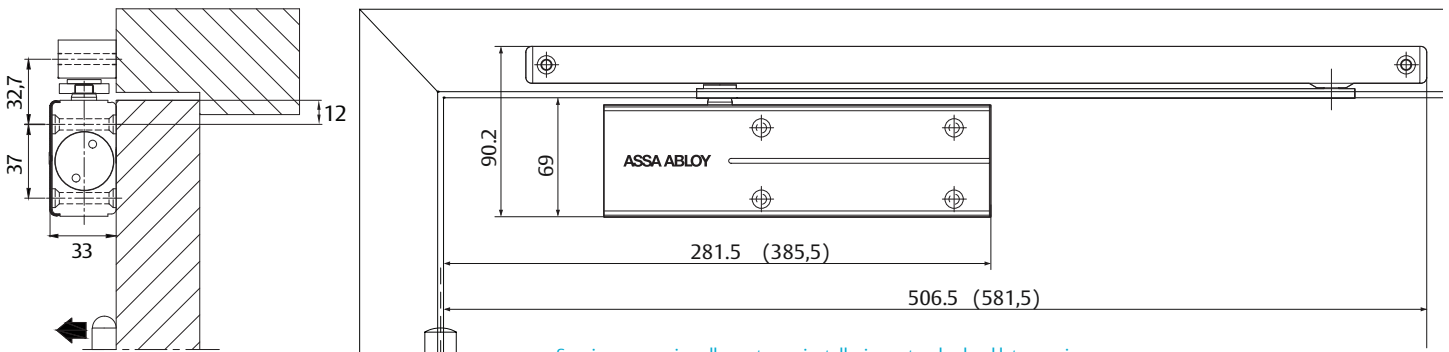

Spazio necessario sulla porta per installazione standard sul lato cerniera
Lo schema mostra il montaggio a sinistra. Il montaggio a destra è al contrario.

() quote Forza EN4

LATO CERNIERA

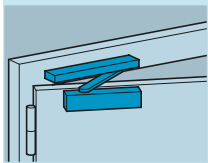

MONTAGGIO DIRETTO

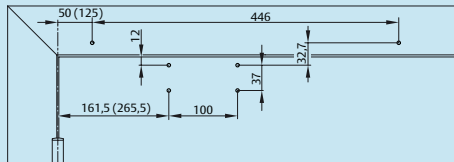

Lo schema mostra il montaggio a sinistra
Il montaggio a destra è al contrario

() quote Forza EN4

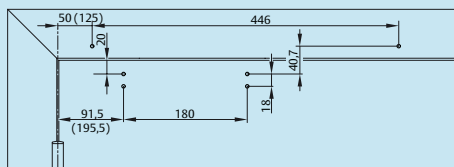

Dimensioni di foratura con la piastra di montaggio A280
Per le porte dove la foratura standard del corpo non è consentita.

Lo schema mostra il montaggio a sinistra
Il montaggio a destra è al contrario

() quote Forza EN4

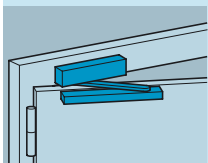

MONTAGGIO ROVESCiato

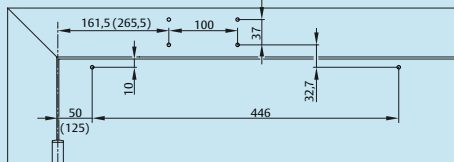

Lo schema mostra il montaggio a sinistra
Il montaggio a destra è al contrario

() quote Forza EN4

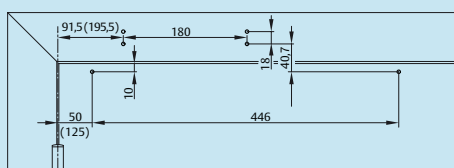

Dimensioni di foratura con la piastra di montaggio A280
Per le porte dove la foratura standard del corpo non è consentita.

Lo schema mostra il montaggio a sinistra
Il montaggio a destra è al contrario

() quote Forza EN4

LATO OPPOSTO CERNIERA

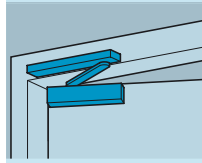

MONTAGGIO DIRETTO

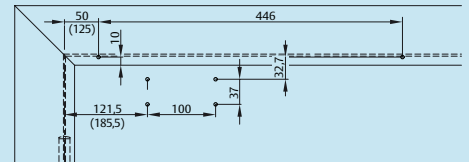

Lo schema mostra il montaggio a sinistra
Il montaggio a destra è al contrario

() quote Forza EN4

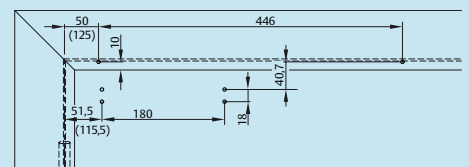

Dimensioni di foratura con la piastra di montaggio A280
Per le porte dove la foratura standard del corpo non è consentita.

Lo schema mostra il montaggio a sinistra
Il montaggio a destra è al contrario

() quote Forza EN4

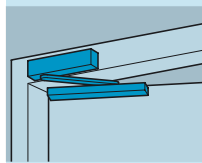

MONTAGGIO ROVESCiato

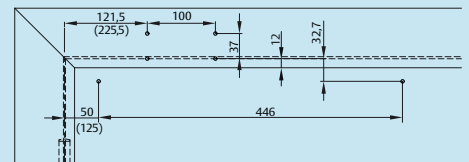

Lo schema mostra il montaggio a sinistra
Il montaggio a destra è al contrario

() quote Forza EN4

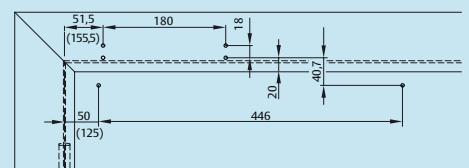

Dimensioni di foratura con la piastra di montaggio A280
Per le porte dove la foratura standard del corpo non è consentita.

Lo schema mostra il montaggio a sinistra
Il montaggio a destra è al contrario

() quote Forza EN4

DC175

Accessori

Piastra di montaggio A280

Piastra di montaggio per il corpo del chiudiporta.
Permette il fissaggio del chiudiporta con una foratura alternativa rispetto alla foratura standard del corpo.



Fermo Meccanico A278

Fermo meccanico per posizionare la porta in una posizione in una posizione di apertura.
Montaggio semplice all'interno del braccio a slitta.
Posizione dell'angolo di fermo regolabile tra 70° e 130°.
Forza del fermo regolabile.
Non utilizzabile su porte tagliafuoco.



Ammortizzatore di Apertura A279

Impedisce che la porta e la relativa maniglia urtino la parete nella fase di apertura.
Montaggio semplice nel braccio a slitta.
Ammortizzatore di apertura regolabile fino ad un angolo di apertura max. di 130°.
Non sostituisce il fermaporta.



Articolo	
DC175, forza EN3/4, Argento EV1	DC170-----EV1-
DC175, forza EN3/4, nero simile a RAL 9005	DC170-----9005
Piastra di Montaggio A280, Argento EV1	DCA280-----EV1-
Piastra di Montaggio A280, Nero simile a RAL 9005	DCA280-----9005
Fermo Meccanico A278	DCA278-----
Ammortizzatore di Apertura A279	DCA279-----

ASSA ABLOY è leader globale nella produzione di sistemi di chiusura per porte, studiati e sviluppati per soddisfare le esigenze della clientela con prodotti sicuri, affidabili e vantaggiosi

ASSA ABLOY

ASSA ABLOY Italia S.p.A.
Via Bovaresa, 13 - 40017 San Giovanni in Persiceto (BO) Italy
Tel. +39 051 6812411 - Fax. +39 051 827486
info@assaabloy.it

www.assaabloy.it