

Inferiore per sistemi PVC

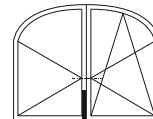
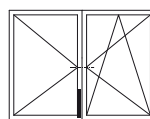
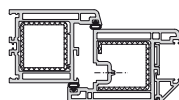
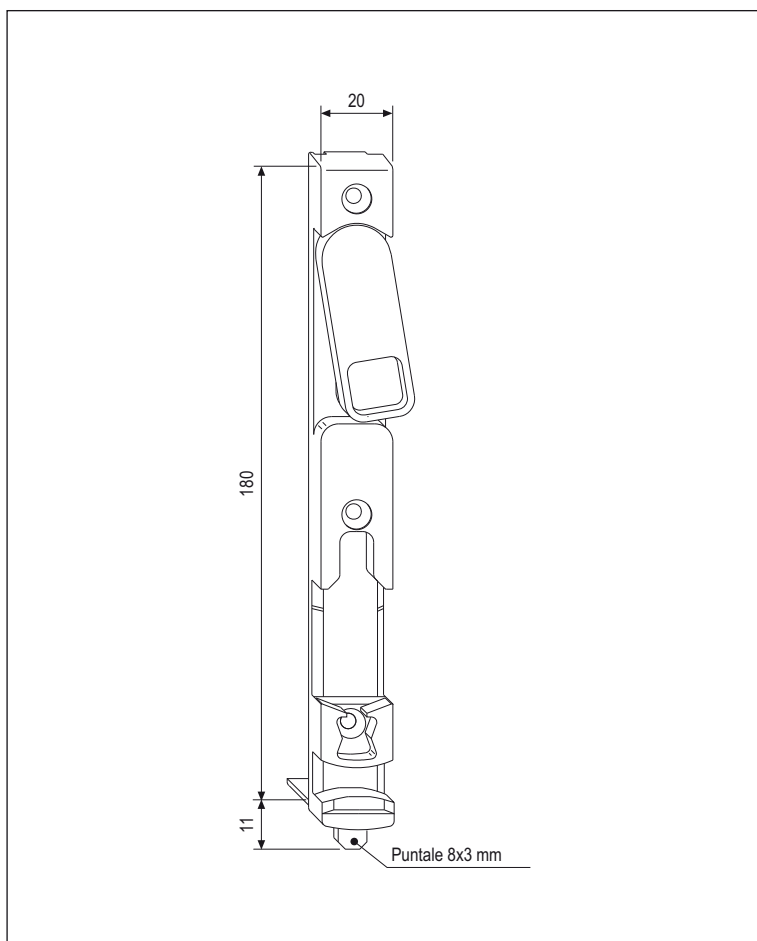

Descrizione

Catenaccio inferiore uscita 11 mm, comprensivo di incontro ribalta e leva di comando ambidestra.

Utilizzo

Per sistemi anta ribalta PVC a due ante che prevedono la presenza del nottolino e del perno ribalta sul montante dell'anta. Deve essere impiegato in abbinamento ai cremonesi con altezza maniglia fissa o ai cremonesi con altezza maniglia variabile se collegati ai terminali ribalta art. A40481.00.01 o A40481.00.02. La sagomatura della squadretta di fissaggio inferiore permette un perfetto accoppiamento con gli incontri registrabili al fine di evitare cedimenti dei battenti. La scelta del catenaccio deve essere fatta secondo il tipo e l'interasse del profilo utilizzato.

Fissaggio

Viti da 4x30 con filetto idoneo al materiale impiegato per la costruzione dell'infisso.

NB. Vedi cataloghi dei singoli profili.



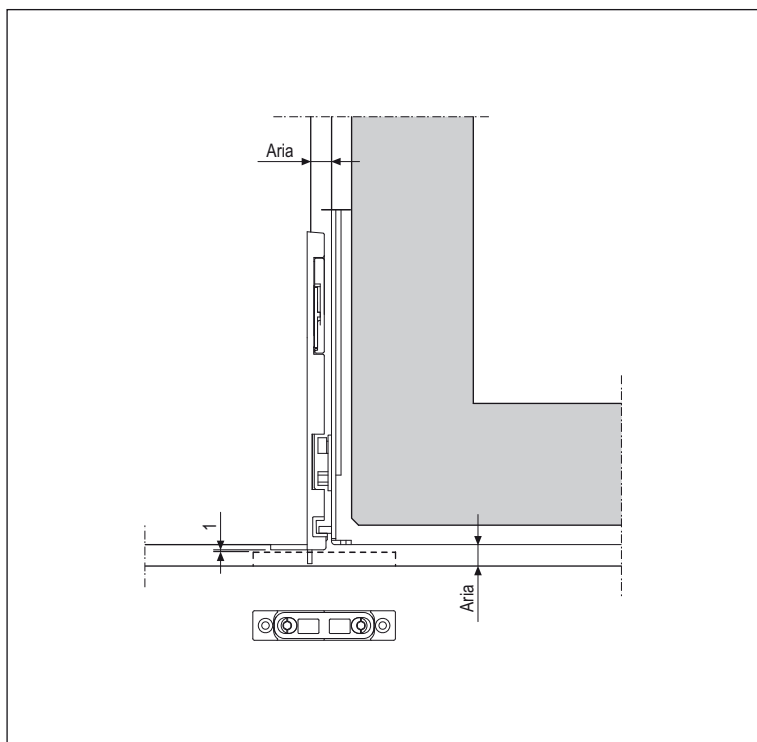

Posizione fori vite

GR 1		
	Rif A-B	Rif A-D
1°	24	14
2°	84	-
3°	172	-



Specifiche d'ordine

Articolo		
A40036.XX.01	20X180X8	1