

Robot Aspirapolvere e Lavapavimenti Combinato



COPYRIGHT © Hangzhou EZVIZ Software Co., Ltd. Tutti i diritti riservati.

Tutte le informazioni e i contenuti come, tra gli altri, testo, immagini e grafici, appartengono a Hangzhou EZVIZ Software Co., Ltd. (di seguito "EZVIZ"). Il presente manuale dell'utente (di seguito "il Manuale") non può essere in alcun modo riprodotto, modificato, tradotto o distribuito, parzialmente o interamente, senza previo consenso scritto di EZVIZ. Se non diversamente specificato, EZVIZ non rilascia alcuna garanzia o dichiarazione, esplicita o implicita, riguardante il Manuale.

Informazioni sul presente Manuale

Il presente Manuale contiene le istruzioni per l'uso e la gestione del prodotto. Le illustrazioni, i grafici e tutte le altre informazioni che seguono hanno solo scopi illustrativi ed esplicativi. Le informazioni contenute nel Manuale sono soggette a modifiche senza preavviso in seguito ad aggiornamenti del firmware o per altri motivi. È possibile scaricare la versione più recente dal sito di EZVIZ™ (<http://www.ezviz.com>).

Note sugli aggiornamenti

Nuova edizione – Maggio 2024

Titolarità dei marchi

EZVIZ™,  e gli altri marchi registrati e loghi di EZVIZ sono di proprietà di EZVIZ nelle varie giurisdizioni. Gli altri marchi registrati e loghi menzionati di seguito appartengono ai rispettivi proprietari.

Esclusione di responsabilità

NELLA MASSIMA MISURA CONSENTITA DALLA LEGGE VIGENTE, IL PRODOTTO DESCRITTO E I RELATIVI HARDWARE, SOFTWARE E FIRMWARE, SONO FORNITI NELLO STATO IN CUI SI TROVANO, CON TUTTI GLI EVENTUALI DIFETTI ED ERRORI. EZVIZ NON FORNISCE ALCUNA GARANZIA, NÉ ESPLICITA NÉ IMPLICITA, ESCLUDENDO TRA LE ALTRE QUALSIASI GARANZIA SOTTINTESA DI COMMERCIALIZZABILITÀ, QUALITÀ SODDISFACENTE O IDONEITÀ A UNO SCOPO SPECIFICO E DI NON VIOLAZIONE DEI DIRITTI DI TERZI. EZVIZ, I SUOI AMMINISTRATORI, FUNZIONARI, DIPENDENTI O AGENTI NON SARANNO RESPONSABILI IN ALCUN CASO DI QUALSIVOGLIA DANNO SPECIALE, CONSEGUENZIALE, ACCIDENTALE O INDIRETTO, INCLUSI, TRA GLI ALTRI, DANNI PER PERDITA O MANCATO PROFITTO, INTERRUZIONE DELL'ATTIVITÀ, PERDITA DI DATI O DOCUMENTAZIONE, COLLEGATO ALL'USO DEL PRESENTE PRODOTTO, ANCHE QUALORA EZVIZ SIA STATA INFORMATA DELLA POSSIBILITÀ DI TALI DANNI.

NELLA MISURA MASSIMA CONSENTITA DALLA LEGGE VIGENTE, LA RESPONSABILITÀ TOTALE DI EZVIZ PER TUTTI I DANNI NON SUPERERÀ IN ALCUN CASO IL PREZZO ORIGINARIAMENTE PAGATO PER L'ACQUISTO DEL PRODOTTO.

EZVIZ DECLINA QUALSIASI RESPONSABILITÀ IN RELAZIONE A LESIONI PERSONALI O DANNI MATERIALI DERIVANTI DALL'INTERUZIONE DEL PRODOTTO O DALLA CESSAZIONE DEL SERVIZIO A CAUSA DI: A) INSTALLAZIONE INADEGUATA O UTILIZZO DIVERSO DA QUANTO PREVISTO; B) TUTELA DI INTERESSI NAZIONALI O PUBBLICI; C) FORZA MAGGIORE; D) CAUSE CONNESSE ALL'UTENTE O A TERZI, TRA CUI, SENZA LIMITAZIONI, UTILIZZO DI PRODOTTI, SOFTWARE, APPLICAZIONI DI TERZI, TRA LE ALTRE POSSIBILI CAUSE.

IN RIFERIMENTO AI PRODOTTI CON ACCESSO A INTERNET, L'USO DEL PRODOTTO È DA CONSIDERARSI TOTALMENTE A RISCHIO DELL'UTENTE. EZVIZ DECLINA QUALSIASI RESPONSABILITÀ IN RELAZIONE A FUNZIONAMENTI ANOMALI, VIOLAZIONE DELLA RISERVATEZZA O ALTRI DANNI RISULTANTI DA ATTACCHI INFORMATICI, INFEZIONE DA VIRUS O ALTRI RISCHI LEGATI ALLA SICUREZZA SU INTERNET; TUTTAVIA, EZVIZ FORNIRÀ TEMPESTIVO SUPPORTO TECNICO, SE NECESSARIO. LE LEGGI SULLA SORVEGLIANZA E SULLA PROTEZIONE DEI DATI VARIANO IN BASE ALLA GIURISDIZIONE. PRIMA DI UTILIZZARE IL PRODOTTO CONSULTARE TUTTE LE LEGGI PERTINENTI IN VIGORE NELLA PROPRIA GIURISDIZIONE PER GARANTIRE UN UTILIZZO CONFORME. EZVIZ DECLINA QUALSIASI RESPONSABILITÀ QUALORA IL PRESENTE PRODOTTO SIA UTILIZZATO PER FINI ILLECITI.

IN CASO DI CONFLITTO TRA QUANTO SOPRA E LA LEGGE VIGENTE, PREVARRÀ QUEST'ULTIMA.

Sommario

Panoramica	4
Contenuto della confezione	4
Panoramica	5
Guida rapida	9
Preparazione	9
Collegare l'alimentatore alla stazione base	9
Aggiunta di acqua pulita	10
Installare la soluzione di pulizia	10
Rimozione delle protezioni	12
Installazione delle spazzole laterali e dei moduli panno	12
Download dell'app EZVIZ	12
Aggiunta del robot all'app EZVIZ	13
Prima pulizia	14
Utilizzo dell'adesivo per telecamera (opzionale).....	16
Operazioni nell'app EZVIZ	16
Manutenzione ordinaria	17
Sostituzione del panno	18
Svuota il contenitore della polvere	19
Pulire/sostituire il filtro.....	20
Pulizia della spazzola principale	21
Pulizia delle ruote.....	22
Pulizia dei componenti importanti	22
Serbatoio dell'acqua pulita.....	23
Sostituire la soluzione detergente	23
Sostituire il sacchetto della polvere	24
Sostituzione delle spazzole laterali.....	24
Pulisci la stazione base	25
Pulisci il filtro dell'aria di ingresso	25
Pulire il condotto di raccolta della polvere	26
FAQ (domande frequenti)	28
Precauzioni ambientali	30
Misure sull'Uso dei Prodotti Video	31

Panoramica

Contenuto della confezione



“Robot aspirapolvere e mocio *1
(di seguito denominato “Robot”)”



Stazione base *1

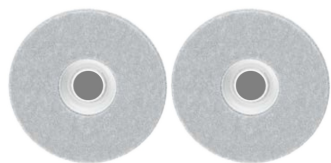

Modulo panno (con panno) (2
pz.)



Cavo di alimentazione (1 pz.)

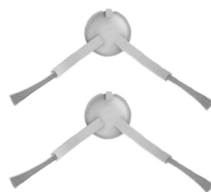

Spazzola laterale (2 pz.)



Adesivo per telecamera (1 pz.)



Cleaning Solution *1



Utensile per la pulizia (1 pz.)

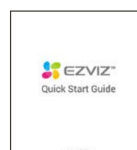

Guida di avvio rapido (2 pz.)



Informazioni sulle normative (1
pz.)

i L'aspetto del cavo di alimentazione può cambiare in base al modello acquistato.

Panoramica

Robot

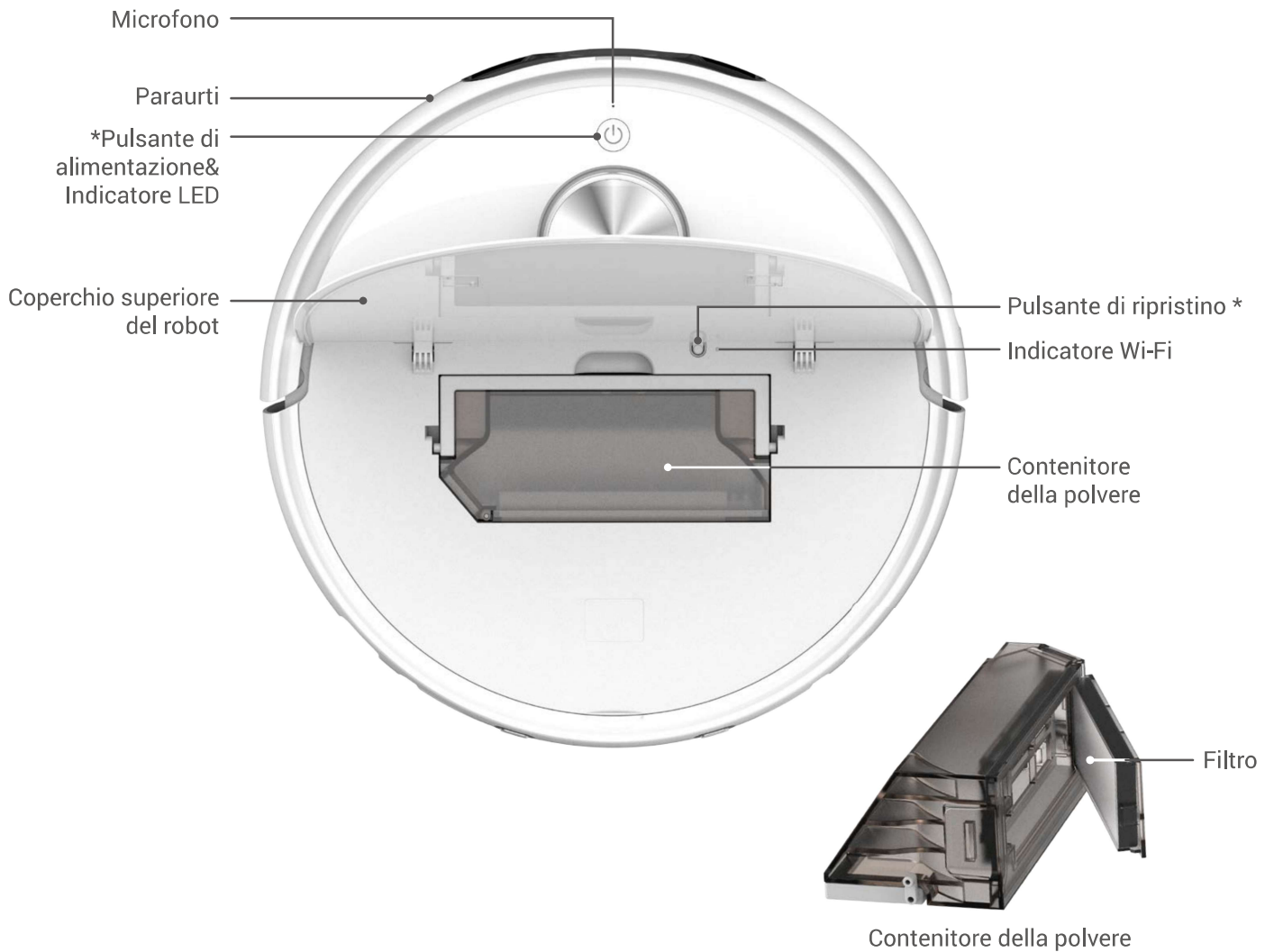

Pulsante di alimentazione	
Premere e tenere premuto per 4 secondi:	Accendi/spegni il robot
Premere una volta:	Iniziare/mettere in pausa il compito
Premere due volte:	Termina il compito e torna alla stazione base
Premere tre volte:	Abilita/disabilita il blocco bambini (abilita prima la funzione di blocco bambini sull'app EZVIZ)

Indicatore LED		
	Arancione	In modalità standby a causa della batteria scarica/ attività in pausa
	Rosso	Errore o eccezioni, controllare la notifica sull'app EZVIZ
	Blu	In ispezione di pattuglia / video remoto
	Bianco	Funzionamento corretto

Pulsante di ripristino	
Tenere premuto per 4 secondi	Robot pronto per la configurazione di rete
Tenere premuto per 10 secondi	ripristino delle impostazioni di fabbrica e riavvio

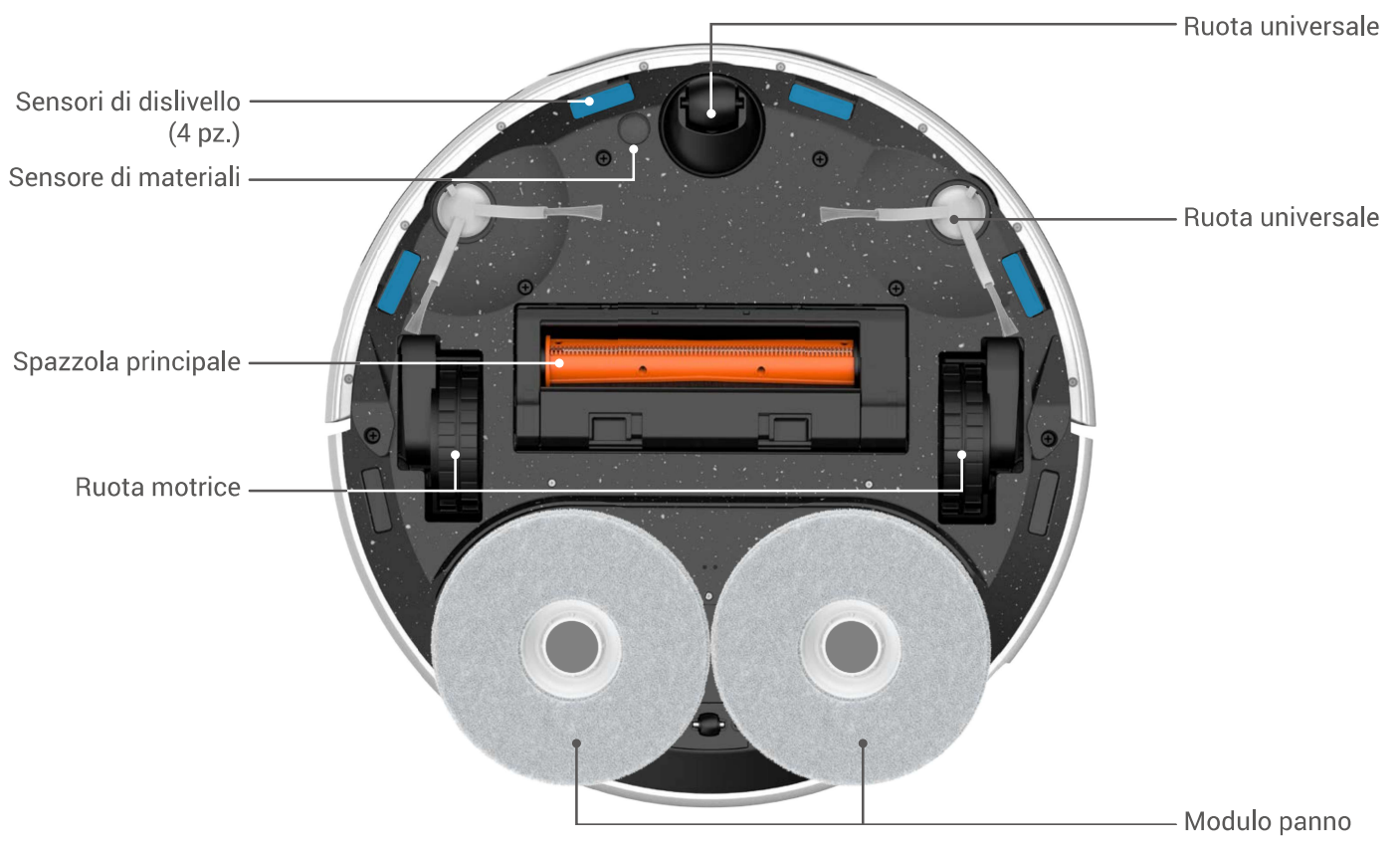
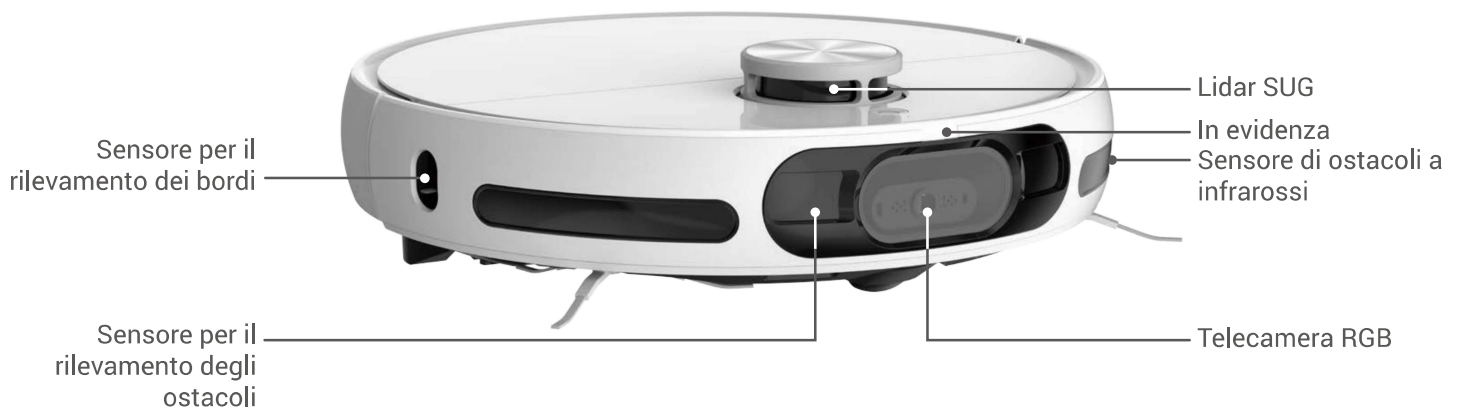

Stazione base



Serbatoio dell'acqua pulita



Scorciatoie

Le istruzioni rapide corrispondenti possono essere eseguite attraverso 3 operazioni (premere una volta, premere due volte, premere e tenere premuto per 3 secondi). (Si prega di associare le istruzioni rapide nell'app EZVIZ prima di tutto)



Inizio/Pausa

Premere una volta: Avvia/sospendi attività
Premere e tenere premuto per 3 secondi: terminare il compito



Uscita/Richiamo

Premere una volta: Robot uscita/ritorno Base Station
Premere e tenere premuto per 3 secondi: Avvia la pulizia del lavandino di pulizia della stazione di base, l'acqua viene spruzzata dopo che il robot esce dalla stazione di base.
Premere e tenere premuto per 3 secondi di nuovo: la stazione base estrae l'acqua di scarico.



Blocco bambini

Tenere premuto per 3 secondi: abilita/disabilita blocco bambini
(Abilita prima la funzione di blocco bambini sull'app EZVIZ)

Indicatore sulla stazione base

	Arancione	Leggermente deroghe
	Rosso	Eccezioni, controllare la notifica sull'app EZVIZ
	Bianco	Funzionamento corretto

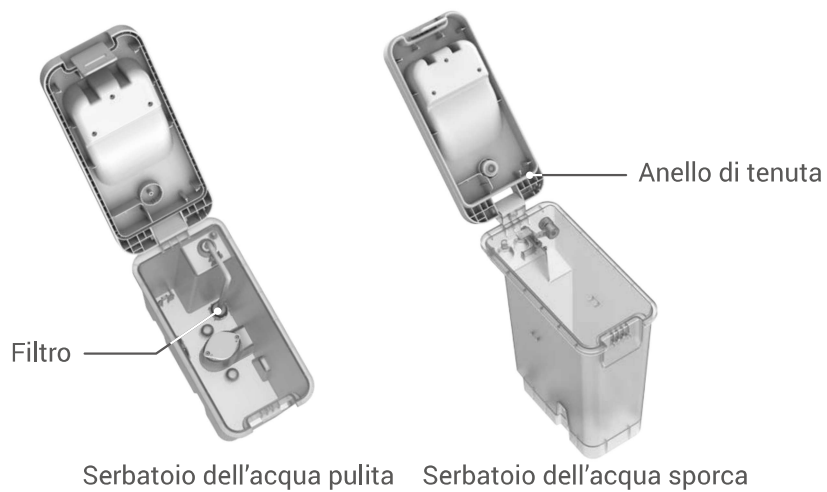
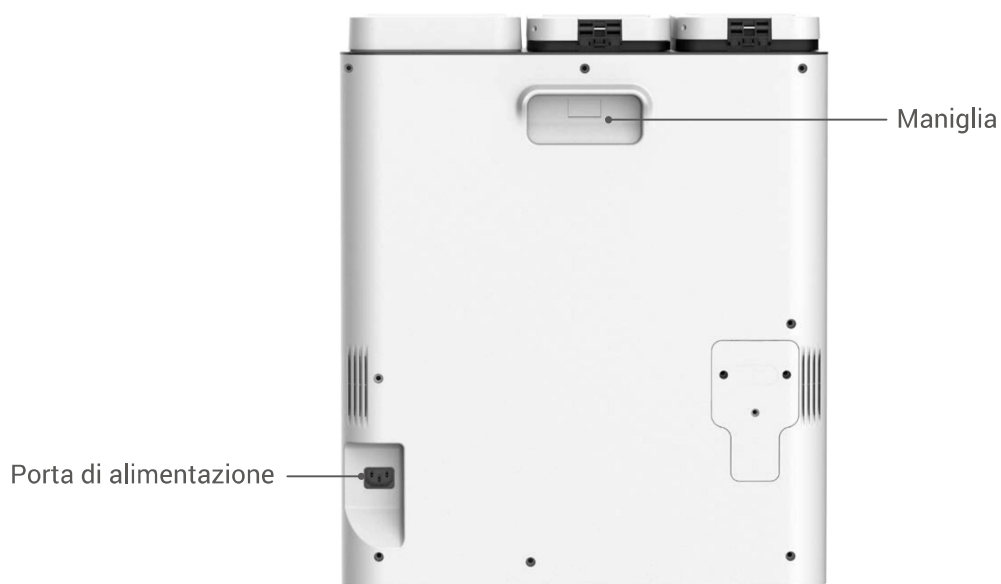

Guida rapida

Preparazione

Non utilizzare il robot in un ambiente con scale (se inevitabile, utilizzare una ringhiera). Rimuovere eventuali ostacoli dal pavimento prima dell'uso.

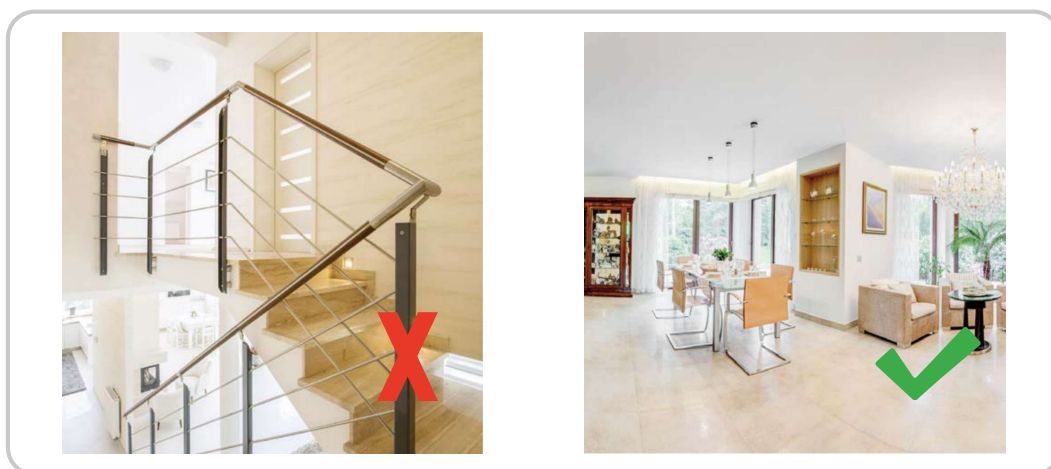

Collegare l'alimentatore alla stazione base

Seleziona una posizione adeguata, posiziona la Base Station su un pavimento orizzontale contro la parete, collega la Base Station alla presa di corrente con il cavo di alimentazione e la Base Station si avvierà automaticamente (si consiglia di posizionare la Base Station su un pavimento piatto e di colore chiaro invece di un tappeto o un pavimento in legno per evitare di bagnarli).

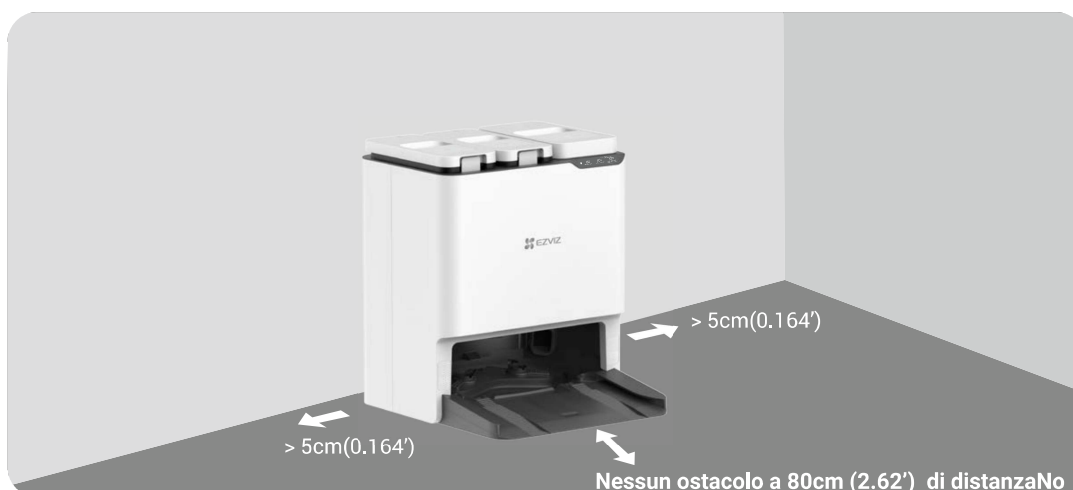

- Al fine di evitare danni da calore esterno alla stazione base, si prega di non posizionarla accanto a radiatori, stufe, caminetti, ecc.
- Non posizionare la stazione base in zone umide, piovose o direttamente esposte alla luce solare poiché potrebbe causare danni al robot o impedirgli di tornare alla stazione base.
- La presa di corrente deve essere installata vicino all'adattatore di corrente e deve essere facilmente accessibile.

Aggiunta di acqua pulita

Rimuovere le borse protettive del serbatoio dell'acqua pulita e del serbatoio delle acque reflue, riempire il serbatoio dell'acqua pulita con acqua pulita e quindi reinstallarli.

- Non aggiungere acqua calda, altrimenti il dispositivo potrebbe essere danneggiato.
- Non aggiungere l'acqua filtrata dal purificatore d'acqua. Si consiglia di aggiungere l'acqua del rubinetto.
- L'acqua non può superare la linea di livello massimo dell'acqua.



Installare la soluzione di pulizia

1. Rimuovere la pellicola protettiva e il sigillo sulla parte superiore della bottiglia di soluzione detergente.



2. Togli il serbatoio dell'acqua sporca.



3. Posizionare la bottiglia della soluzione detergente e spingerla verso l'interno, quindi riposizionare il serbatoio dell'acqua sporca.

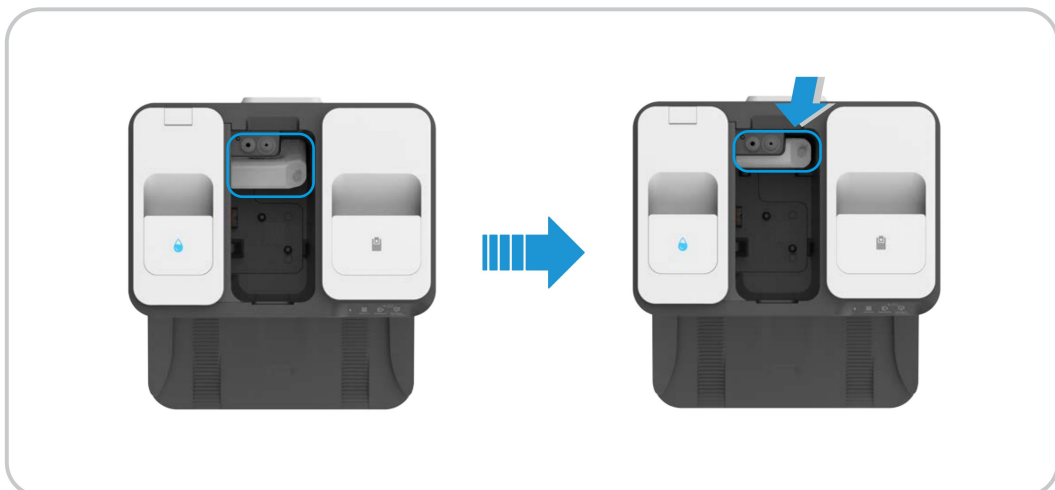

- Si prega di premere il flacone della soluzione detergente nel luogo al momento dell'installazione.
- Non utilizzare altra soluzione di sterilizzazione o soluzione detergente non prodotta da EZVIZ, altrimenti il dispositivo potrebbe essere danneggiato.

Rimozione delle protezioni

Prima dell'uso, rimuovere le protezioni su entrambi i lati del paraurti anteriore e tutte le pellicole protettive sia sul Robot che sulla Base Station.



Installazione delle spazzole laterali e dei moduli panno

Installare le spazzole laterali e i moduli panno sul fondo del robot: allineare le spazzole laterali al punto di montaggio, come mostrato nella figura che segue, e premere verso il basso. Quando si sente un "clic", significa che le spazzole sono correttamente installate. Allineare il modulo panno all'attacco magnetico di installazione.

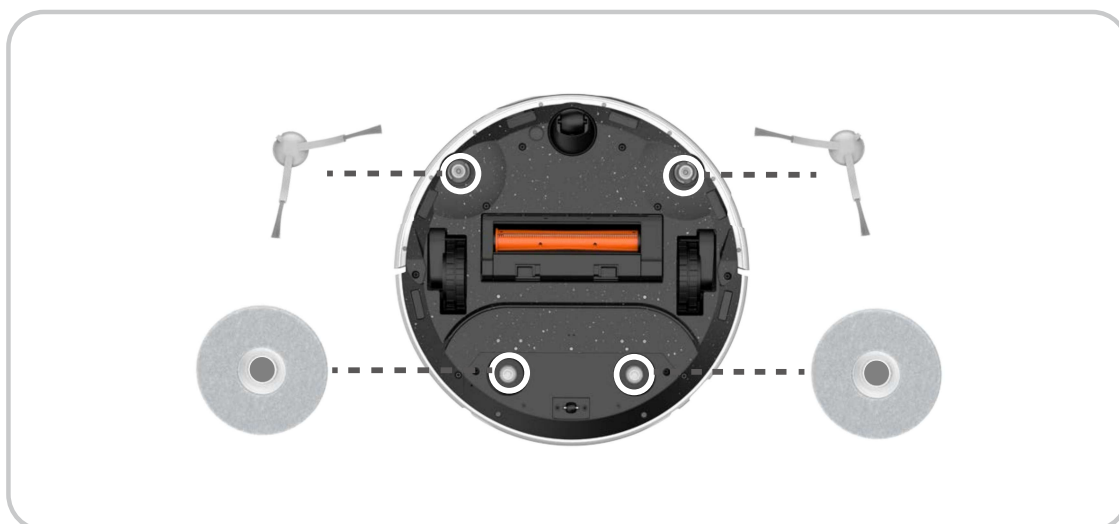

Download dell'app EZVIZ

1. Collegare il telefono cellulare a una rete Wi-Fi (solo la banda di frequenza a 2,4 GHz).
2. Scaricare e installare l'app EZVIZ cercando "EZVIZ" nell'App Store o in Google PlayTM.
3. Avviare l'app e creare un account utente EZVIZ.

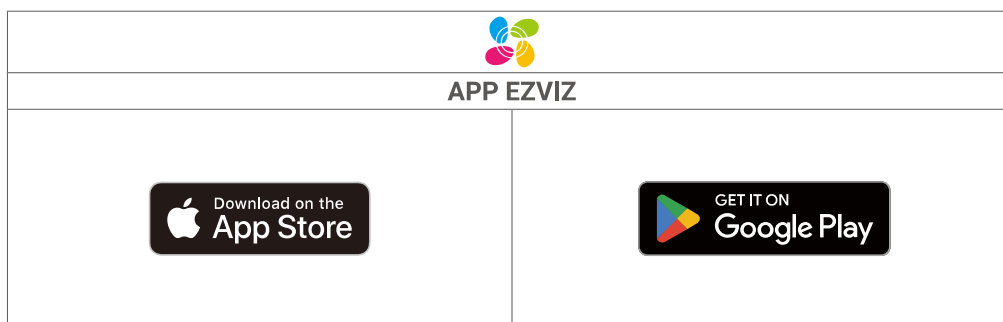

- Se l'app è già stata utilizzata, verificare di avere la versione più recente. Per verificare la presenza di aggiornamenti, accedere all'App Store o a Google Play™ e cercare "EZVIZ".
- La procedura effettiva può variare a seconda degli aggiornamenti dell'app. Seguire le indicazioni sull'app.

Aggiunta del robot all'app EZVIZ

1. Accedere al proprio account tramite l'app EZVIZ e toccare l'icona di aggiunta del dispositivo per visualizzare l'interfaccia di scansione del codice QR.
2. Tenere premuto il pulsante di alimentazione per 4 secondi, finché il robot non si accende.
3. Aprire il coperchio superiore del robot, scansionare il codice QR sul corpo del dispositivo e completare la configurazione di rete e l'aggiunta del robot seguendo le istruzioni che compaiono sull'interfaccia.

- Se la connessione alla rete Wi-Fi non riesce, oppure se si desidera collegare il robot a una rete Wi-Fi diversa, è necessario tenere premuto il pulsante di ripristino per 4 secondi: il robot si riavvierà e sarà possibile aggiungerlo nuovamente all'app EZVIZ.

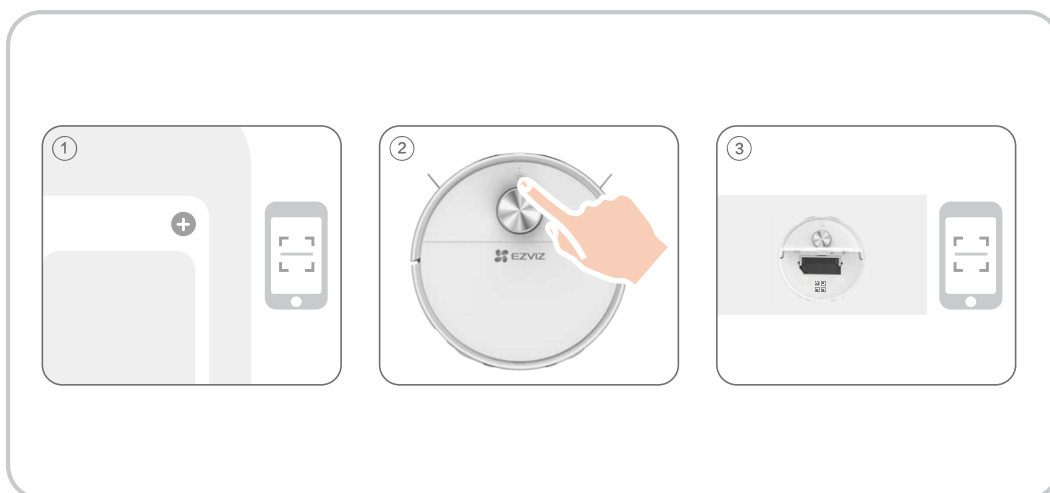

Posiziona il robot

Posizionare il Robot di fronte alla Base Station, quindi premere  sul pannello di controllo. Il Robot entrerà nella Base Station e inizierà a caricarsi.

-  Si consiglia di posizionare il Robot entro 50 cm di fronte alla Base Station per evitare il fallimento della ricarica.



Prima pulizia

Inizia la pulizia in uno dei seguenti tre modi.

1. Premere il pulsante  sulla stazione base per farlo funzionare.

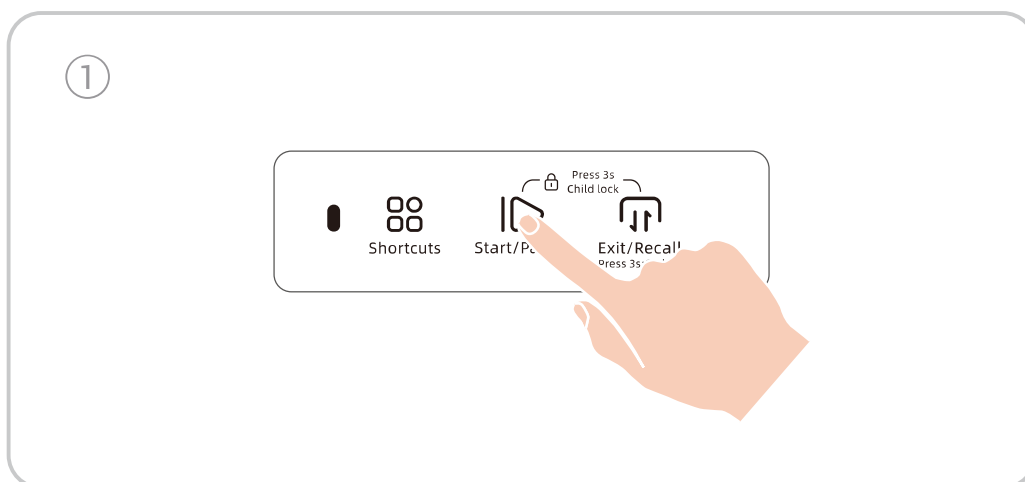

2. Accedi al tuo account tramite l'app EZVIZ, aggiungi il dispositivo e seleziona la modalità di pulizia sulla pagina principale del dispositivo nell'app, quindi clicca su .

②

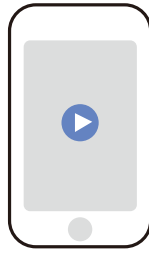

3. Premere il pulsante sul Robot per farlo funzionare.

③

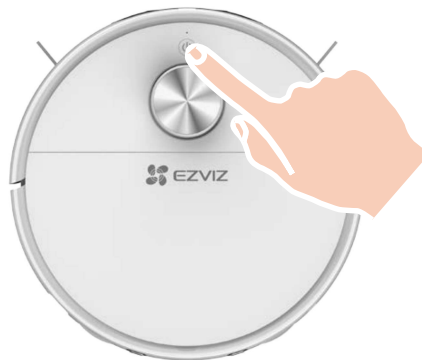

Utilizzo dell'adesivo per telecamera (opzionale)

Viene fornito un adesivo per fotocamera elettrostatico se hai bisogno di coprire la fotocamera.

1. Rimuovere la pellicola protettiva.
2. Pulire il vetro della telecamera con un fazzoletto inumidito. Posizionare l'adesivo davanti al vetro della telecamera e premerlo, accertandosi che aderisca bene.
3. L'adesivo può essere lavato e riutilizzato.



- i** L'evitamento degli ostacoli visivi è realizzato attraverso la telecamera RGB. Coprire la lente influirà su parte dell'effetto di evitamento degli ostacoli. L'elaborazione delle immagini viene effettuata localmente e non verrà caricata sulla piattaforma cloud di EZVIZ.

Operazioni nell'app EZVIZ

- i** L'interfaccia dell'app può essere diversa a seguito dell'aggiornamento della versione; fare riferimento all'interfaccia dell'app installata sul telefono.

Mappa per la pulizia

Modifica mappa (divisione area, unione area, costruzione area, denominazione stanza, zona vietata, parete invisibile, rotazione, soglia), suddivisione mappa, visualizzazione tappeto, visualizzazione percorso di pulizia in tempo reale e salvataggio multi-mappa.

Metodo di pulizia

Pulizia generale, pulizia personalizzata, pulizia della stanza designata e pulizia dell'area.

Impostazioni di pulizia

Impostazione di aspirazione, impostazione del volume d'acqua, impostazione della sequenza di pulizia, potenziamento per tappeti, spazzolatura supplementare per tappeti e auto-pulizia per la spazzola principale.

Funzione di sorveglianza

Ispezione programmata di pattuglia, movimento a punto fisso, scatto/registrazione durante l'ispezione di pattuglia, intercomunicatore vocale.

Visualizzazione delle informazioni

Storia di pulizia, storia di ispezione di pattuglia, alimentazione del robot, consumabili e manutenzione.

Funzioni aggiuntive

Aggiornamento firmware, regolazione del volume, pulizia programmata, modalità Non disturbare, compensazione della luce a visione notturna, ecc.

Manutenzione ordinaria

Per conservare il dispositivo nelle migliori condizioni possibili, effettuare le operazioni di manutenzione e sostituzione dei componenti con le frequenze indicate di seguito:

Componente del robot	Frequenza di manutenzione	Frequenza di sostituzione
Panno	/	Ogni 2-3 mesi
Spazzola laterale	Ogni 2 settimane	Ogni 3-6 mesi
Spazzola principale	Una volta alla settimana	Ogni 6-12 mesi
Sacchetto della polvere	/	Ogni 3-4 mesi
Filtro a spugna	Una volta alla settimana	Ogni 3-6 mesi
Lidar SUG Telecamera RGB Sensore per il rilevamento dei bordi Sensore per il rilevamento degli ostacoli Sensore di dislivello Terminale di ricezione a infrarossi Paraurti Contatto di carica Ruota universale/ruota motrice	Una volta alla settimana	/
Vasca per la pulizia dei panni	Ogni 2 settimane	/
Serbatoio dell'acqua pulita	Ogni 3 mesi	/
Serbatoio di acque reflue	Dopo ogni lavaggio	/
Stazione Base	Ogni 2 settimane	/

- i** • Prima di effettuare qualsiasi attività di pulizia o manutenzione sul dispositivo, SPEGNERE il robot e scollegare la docking station.
- Insieme al robot, viene fornito un utensile multifunzione per la pulizia che consente di semplificare le operazioni di manutenzione. Maneggiare l'utensile con cura, perché è dotato di bordi taglienti.
- EZVIZ produce vari pezzi di ricambio e accessori. Visitare il sito www.ezviz.com per ulteriori informazioni sui pezzi di ricambio.
- Gli accessori sono considerati beni di consumo e si consiglia la manutenzione e la sostituzione regolari. A causa delle loro caratteristiche di usura, non rientrano nel periodo di garanzia standard del prodotto.

Sostituzione del panno

1. Premere  pulsante sul pannello di controllo della stazione base, il robot esce dalla stazione base.



2. Capovolgi il Robot, togli l'assemblaggio del mop.

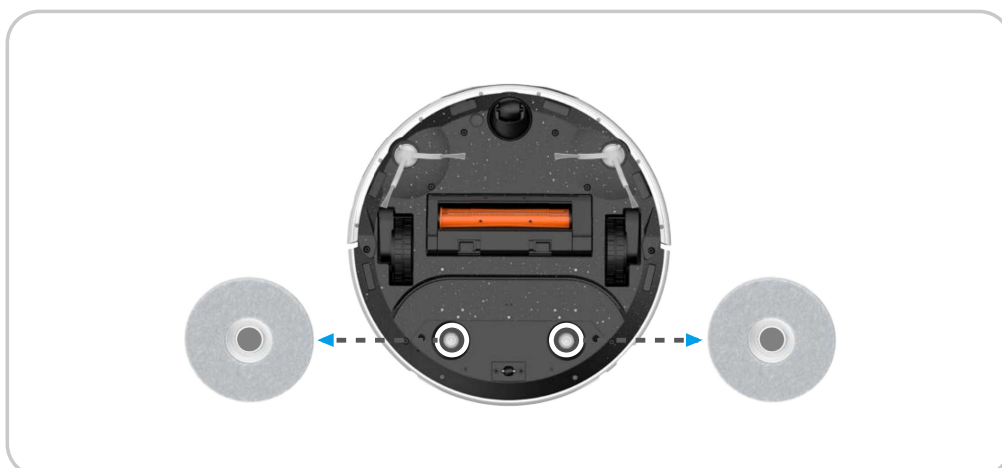

3. Rimuovi il vecchio panno per mop dalla struttura del mop e sostituisilo con uno nuovo, quindi rimetti la struttura del mop sul Robot.



Svuota il contenitore della polvere

1. Apri la copertura superiore del Robot, prendi la scatola della polvere.



2. Sbloccare la fibbia sul lato della scatola della polvere, aprire il coperchio della scatola della polvere e versare fuori la spazzatura al suo interno.

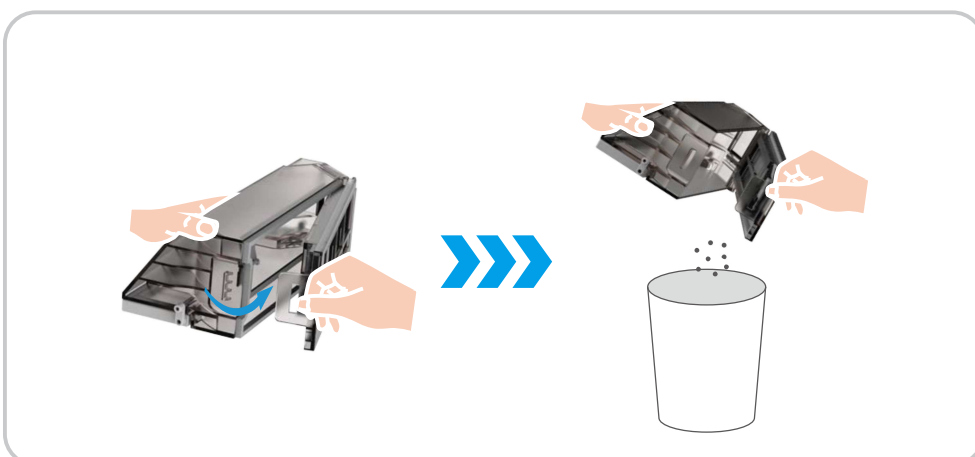

3. Rimetti il contenitore della polvere e chiudi il coperchio superiore.



- Assicurarsi che la scatola della polvere e il filtro siano installati correttamente sul robot prima della missione di pulizia. Non pianificare una missione di pulizia se la scatola della polvere o il filtro non sono installati correttamente.

Pulire/sostituire il filtro

Apri la copertura superiore del Robot, prendi la scatola della polvere e rimuovi l'insieme del filtro.



Leggermente tamponare l'insieme del filtro o utilizzare lo strumento di pulizia per pulire il filtro, quindi sciacquare con acqua e farlo asciugare completamente all'aria.

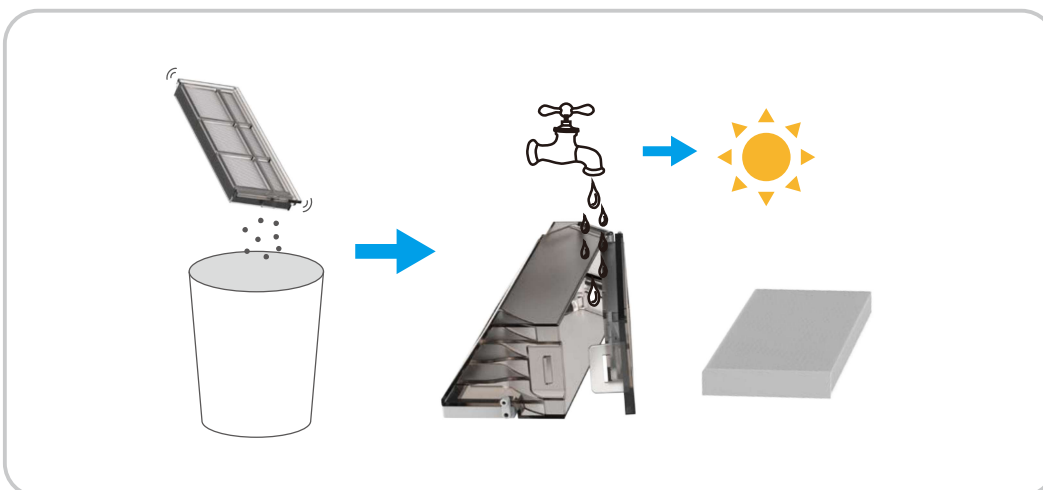

- i** Se il filtro deve essere sostituito, prenderlo dalla scatola della polvere e sostituirlo con uno nuovo.

Pulizia della spazzola principale

Premere le fibbie per rimuovere la copertura della spazzola principale e la spazzola principale.

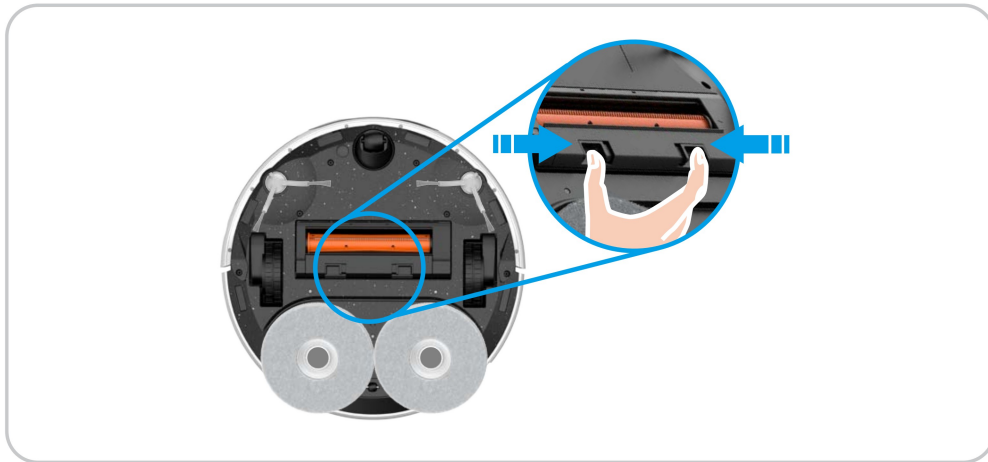

Premere il pulsante sull'estremità dell'utensile per la pulizia ruotando contemporaneamente quest'ultima, estrarre il coltellino ricurvo nascosto, quindi pulire la spazzola principale e rimontarla.

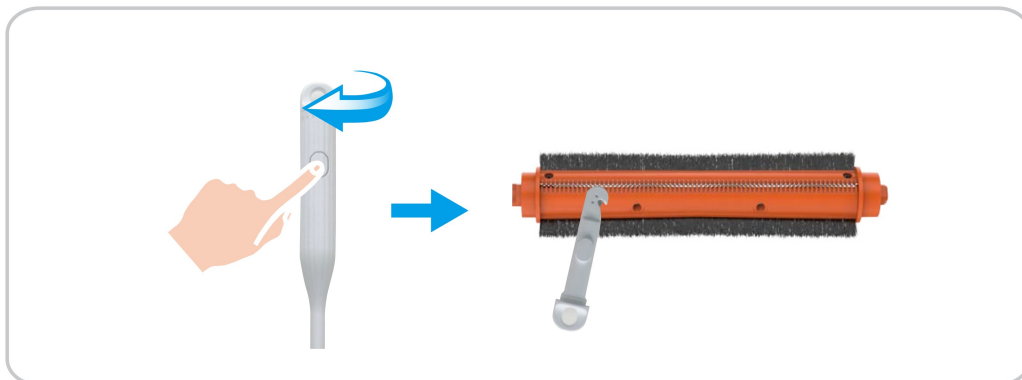

Pulizia delle ruote

Tirare su la ruota universale direttamente con la mano, pulirla con lo strumento di pulizia nascosto e quindi reinstallarla al suo posto.

- i** Se ci sono suoni anomali dopo un lungo utilizzo, si prega di rimuovere la ruota universale e aggiungere lubrificante nell'albero di metallo.

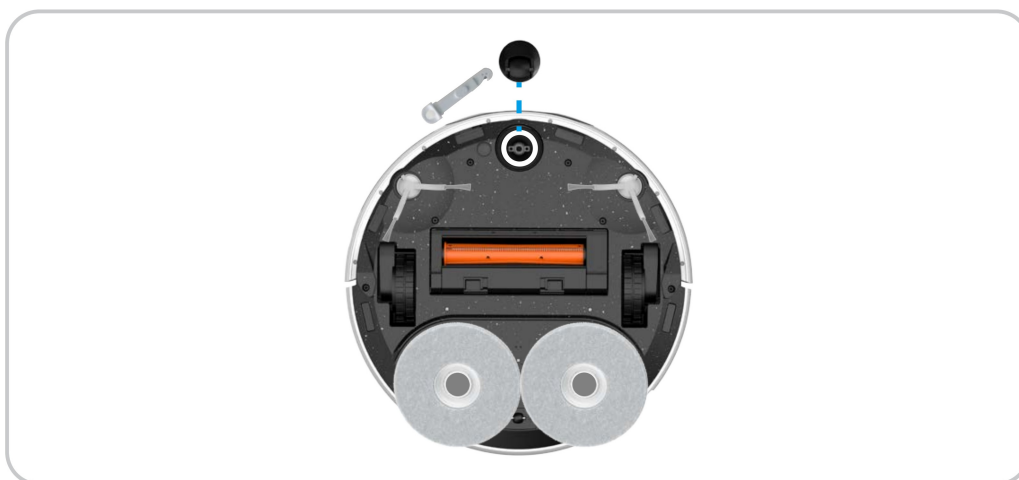

Pulisci le ruote motrici con lo strumento di pulizia nascosto.

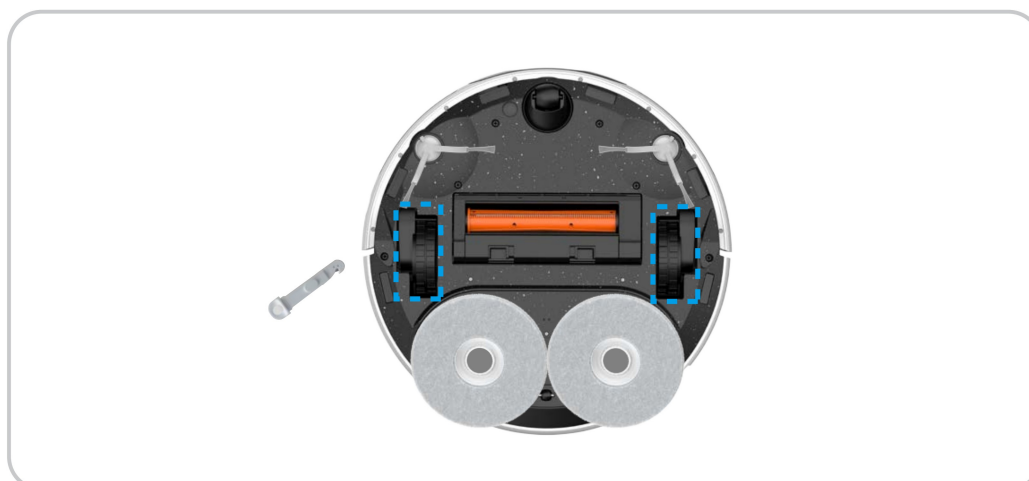

Pulizia dei componenti importanti

Spolverare e pulire i sensori di dislivello, il sensore di materiali, gli attacchi magnetici, i contatti di carica, la telecamera RGB, i sensori per il rilevamento degli ostacoli, il sensore per il rilevamento dei bordi e il terminale di ricezione a infrarossi con un panno morbido e asciutto.

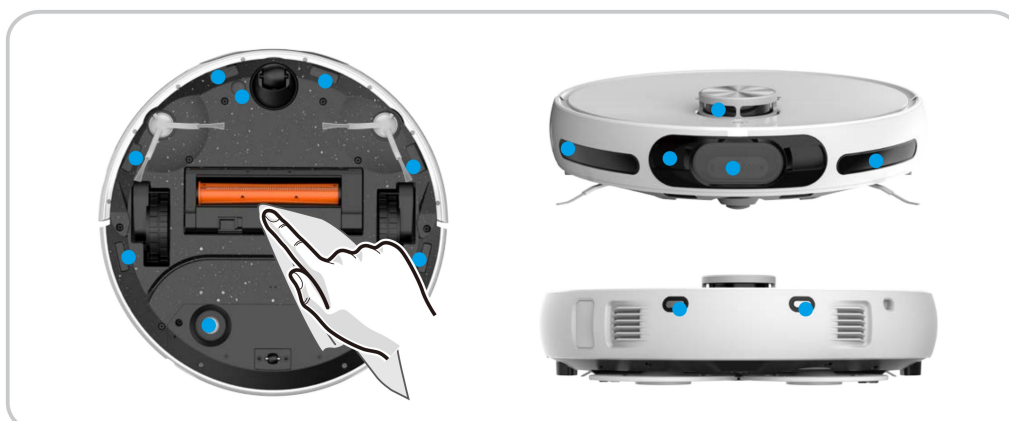

Serbatoio dell'acqua pulita

1. Apri il coperchio del serbatoio dell'acqua pulita, sgancia la fibbia e prendi il filtro verso l'alto per pulirlo.



2. Versare il liquame e utilizzare un attrezzo per la pulizia per rimuovere lo sporco nel serbatoio dell'acqua sporca.



Sostituire la soluzione detergente

1. Rimuovere la pellicola protettiva e il sigillo sulla parte superiore della bottiglia di soluzione detergente.
2. Togliere il serbatoio dell'acqua sporca e la bottiglia vuota della soluzione detergente, installare la nuova bottiglia della soluzione detergente. Dopo di che, rimettere il serbatoio dell'acqua sporca al suo posto.

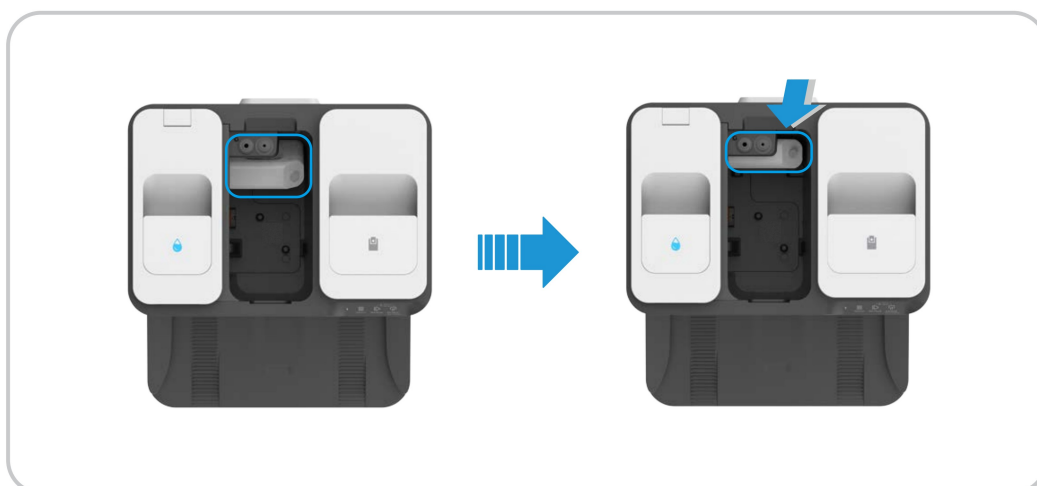

Sostituire il sacchetto della polvere

Aprire il coperchio superiore della scatola di raccolta della polvere, sollevare la maniglia del sacchetto della polvere per estrarlo e gettarlo.

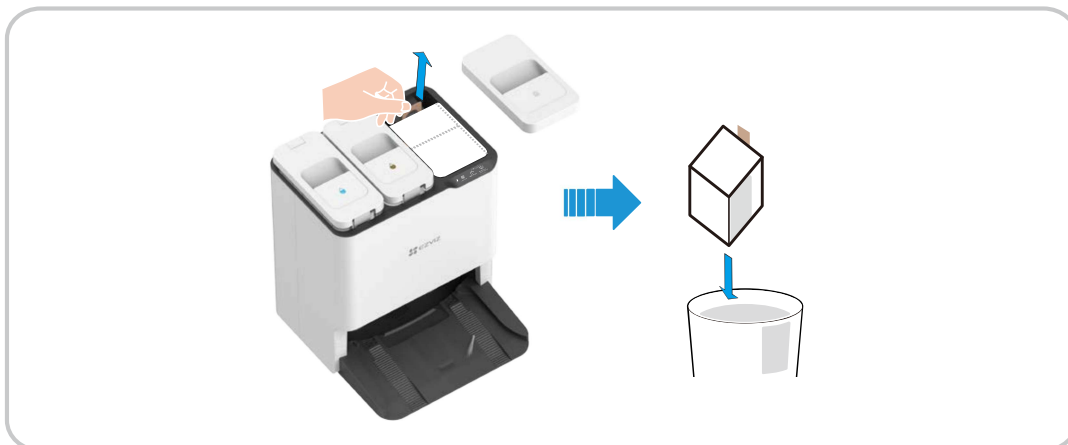

Installare un nuovo sacchetto per la polvere al suo posto, e poi chiudere il coperchio superiore.



Sostituzione delle spazzole laterali

Tirare fuori la vecchia spazzola laterale e poi premere la nuova nella posizione.

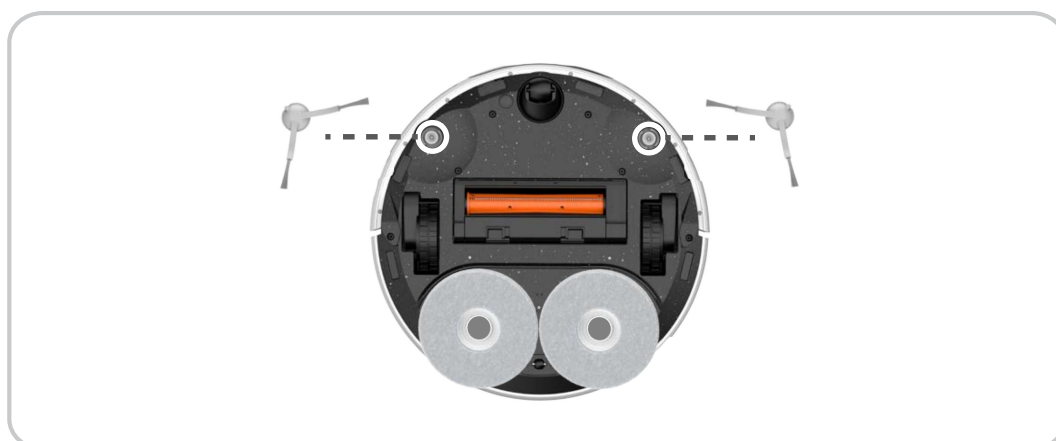

Pulisci la stazione base

3. Premere e tenere premuto il pulsante  per 3 secondi, il Robot uscirà dalla stazione di base e la stazione di base spruzzerà acqua



4. Pulire l'interno della stazione base e il lavandino di pulizia con l'attrezzo di pulizia o con i panni.

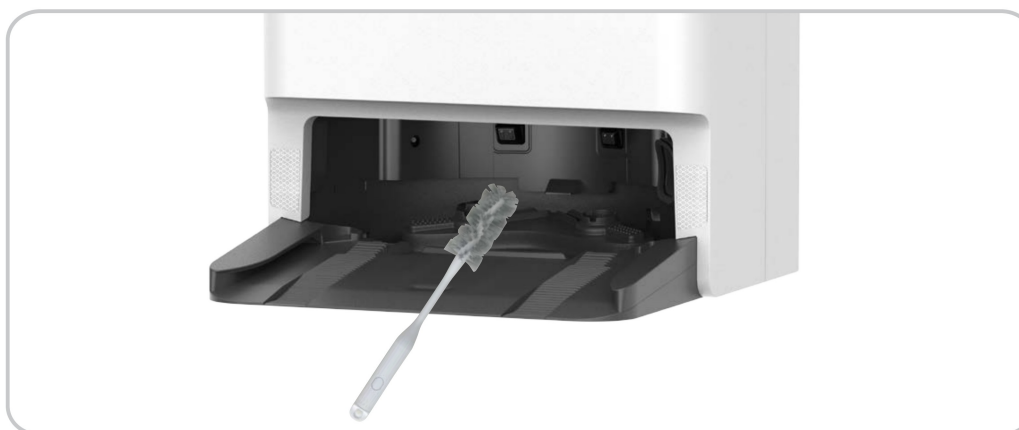

Pulisci il filtro dell'aria di ingresso

1. Aprire il coperchio superiore della scatola di raccolta della polvere e quindi sollevare la maniglia del sacchetto per la polvere. Ruotare ed estrarre il filtro dell'aria in ingresso sul fondo della scatola di raccolta della polvere.
2. Sciacquare con acqua pulita e asciugare, quindi reinstallare nella scatola di raccolta della polvere.



Pulire il condotto di raccolta della polvere

Per il robot: Rimuovi la scatola della polvere, pulisci il condotto di raccolta della polvere con una spazzola morbida.



Per la stazione base: togliere il sacchetto della polvere, pulire la porta di aspirazione della polvere e il condotto di raccolta della polvere con una spazzola morbida.



Connessione dei dispositivi EZVIZ

1. Tramite Amazon Alexa

Queste istruzioni consentono di controllare i dispositivi EZVIZ con Amazon Alexa. In caso di problemi durante la procedura, consultare la sezione **Risoluzione dei problemi**.

Prima di iniziare, verificare che:

1. I dispositivi EZVIZ siano connessi all'app EZVIZ.
2. Sia disponibile un dispositivo compatibile con Alexa (ad esempio, Echo Spot, Echo-Show, il nuovo Echo-Show, Fire TV (qualsiasi generazione), Fire TV Stick (solo seconda generazione), smart TV Fire TV Edition).
3. L'app di Amazon Alexa sia già installata sul dispositivo smart e sia stato creato un account.

Per controllare i dispositivi EZVIZ con Amazon Alexa:

1. Aprire l'app di Alexa e selezionare "Skills and Games" (Skill e giochi) nel menu.
2. Nella schermata Skill e giochi, cercare "EZVIZ" per trovare le skill per "EZVIZ".
3. Selezionare la skill del dispositivo EZVIZ, quindi toccare **ENABLE TO USE (ABILITA ALL'USO)**.
4. Inserire il nome utente e la password di EZVIZ, quindi toccare **Sign in (Accedi)**.
5. Toccare il pulsante **Authorize (Autorizza)** per autorizzare Alexa ad accedere all'account EZVIZ affinché possa controllare i dispositivi EZVIZ.
6. Verrà visualizzato il messaggio "EZVIZ has been successfully linked" (EZVIZ è stato connesso correttamente); toccare **DISCOVER DEVICES (CERCA DISPOSITIVI)** per consentire ad Alexa di individuare tutti i dispositivi EZVIZ.
7. Tornando al menu dell'app di Alexa e selezionando "Devices" (Dispositivi) sarà possibile visualizzare tutti i dispositivi EZVIZ, nella sezione dei dispositivi.

Controllo vocale

-  Per utilizzare questa funzione, modifica il nome del tuo robot (ad esempio: "RS20 Pro") nell'app EZVIZ. Ogni volta che cambi il nome del robot, dovrai scoprire nuovamente il dispositivo per aggiornare il nome.

Rilevare il nuovo dispositivo smart tramite il menu "Smart Home" (Casa intelligente) dell'app di Alexa o con la funzione di controllo vocale di Alexa.

Una volta trovato il dispositivo, puoi controllarlo con la tua voce. Pronuncia comandi semplici ad Alexa, come "turn on/turn off + nome". Ad esempio, pronuncia "turn on RS20 Pro", il robot inizierà a pulire.

Risoluzione dei problemi

Cosa devo fare se Alexa non riesce a trovare il dispositivo?

Controllare se ci sono problemi di connessione a Internet.

Provare a riavviare il dispositivo smart e cercare di nuovo il dispositivo su Alexa.

Perché lo stato del dispositivo risulta "Offline" su Alexa?

La connessione wireless potrebbe essersi interrotta. Riavviare il dispositivo smart e cercarlo di nuovo su Alexa.

Il router potrebbe non avere accesso a Internet. Verificare che il router sia connesso a Internet e riprovare.

-  Per i dettagli sui Paesi che supportano l'utilizzo di Amazon Alexa consultare il sito web ufficiale.

2. Tramite l'Assistente Google

Tramite l'Assistente Google è possibile attivare il dispositivo EZVIZ e guardare il video live pronunciando comandi vocali per l'Assistente Google.

Sono necessari i seguenti dispositivi e app:

1. Un'app EZVIZ attiva.
3. Una TV con Chromecast collegato.
4. L'Assistente Google sul proprio telefono.

Ecco come iniziare:

1. Configurare il dispositivo EZVIZ e verificare che funzioni correttamente con l'app.
2. Scaricare l'app Google Home dall'App Store o da Google Play Store™ e accedere al proprio account di Google.
3. Nella schermata MyHome, toccare il segno "+" in alto a sinistra e selezionare "Set up device" (Configura dispositivo) nell'elenco del menu per accedere all'interfaccia di configurazione.
4. Toccando **Works with Google (Funziona con Google)** e cercando "EZVIZ", saranno individuate le skill per "EZVIZ".
5. Inserire il nome utente e la password di EZVIZ, quindi toccare **Sign in (Accedi)**.
6. Toccare **Authorize (Autorizza)** per autorizzare Google ad accedere all'account EZVIZ, in modo che possa controllare i dispositivi EZVIZ.

7. Toccare **"Return to app" (Torna all'app)**.
8. Seguire la procedura descritta in precedenza per completare l'autorizzazione. Al termine della sincronizzazione il servizio EZVIZ sarà visibile nell'elenco dei servizi. Per visualizzare un elenco dei dispositivi compatibili con l'account EZVIZ toccare l'icona del servizio EZVIZ.
9. Ora prova alcuni comandi con il nome del robot che hai creato quando hai configurato il sistema, come "start/stop/dock/pause/unpause + nome". Ad esempio, pronuncia "start RS20 Pro", il robot inizierà a pulire

È possibile gestire i dispositivi singolarmente o in gruppo. L'aggiunta di dispositivi a una stanza consente di controllare un gruppo di dispositivi contemporaneamente con un solo comando.

Consultare il link per maggiori informazioni:

<https://support.google.com/googlehome/answer/7029485?co=GENIE.Platform%3DAndroid&hl=en>

FAQ (domande frequenti)

Problema	Soluzione
Fallimento di ricarica	Si prega di confermare se il cavo di alimentazione della stazione base è collegato correttamente.
Mancato ricarica	Ci sono molti ostacoli vicino alla stazione base. Si prega di pulire gli ostacoli di fronte alla stazione base.
	Si consiglia di posizionare il Robot sulla Base Station prima di ogni attività di pulizia e assicurarsi che il Robot inizi a lavorare dalla Base Station.
	Alta resistenza del terreno. Si consiglia di spostare la stazione base su un pavimento piatto e di colore chiaro.
	Il pavimento è scivoloso. Si consiglia di passare lo straccio sul pavimento di fronte alla stazione base.
	Posizione errata della stazione base. Verificare se la posizione della stazione base sulla mappa è corretta.
	Si prega di non posizionare la stazione base sotto la luce diretta del sole.
Quando in ricarica, eccezione di funzionamento nelle vicinanze della stazione base	Ci sono ostacoli entro 1,5 m di fronte alla stazione base e entro 0,1 m sui lati. Si prega di rimuovere gli ostacoli direttamente di fronte alla stazione base.
	Si prega di utilizzare un materiale morbido (tessuto o panno morbido) per pulire il contatto di ricarica sulla coda del Robot.
	Far scorrere le ruote motrici del robot e ricaricare i cingoli nella parte inferiore della stazione base.
	Si prega di confermare se la posizione di installazione della stazione base è direttamente esposta alla luce solare.
Rumore/scuotimento anomalo durante la pulizia	Oggetti stranieri intrecciati alle ruote, alle spazzole laterali o alla spazzola principale, si prega di avviare il robot dopo averlo spento e pulirlo.
	La striscia di gomma sul porto di raccolta della polvere sta graffiando il pavimento, il che è un fenomeno normale.
	Se il panno del mop è arrotolato, rimuovere l'insieme del mop e reinstallare il panno del mop.
Il serbatoio delle acque reflue continua a pompare acqua	Pulisci la stazione base. Per ulteriori informazioni, consulta "Pulizia della stazione base".

Impossibile connettersi al Wi-Fi	Segnale Wi-Fi debole, assicurati che il Robot si trovi in un'area con un buon segnale Wi-Fi.
	Eccezione di connessione Wi-Fi. Si prega di ripristinare la connessione Wi-Fi, scaricare l'ultima versione dell'app EZVIZ e provare a scansionare il codice QR sul Robot per riconnetterlo.
Non è possibile evitare gli ostacoli	Usa lo strumento soffiante per pulire il vetro sulla lente, oppure puoi utilizzare tessuti morbidi o un panno asciutto per passare sul vetro della lente.
	Le prestazioni di evitamento degli ostacoli del robot diminuiranno quando incontrerà oggetti con alta trasmissione (come il vetro), alta riflettanza (come il metallo lucido) o bassa riflettanza (come gli oggetti neri) a causa delle influenze ambientali.
Evitamento anomalo degli ostacoli	Usa lo strumento soffiante per pulire il vetro sulla lente, oppure puoi utilizzare tessuti morbidi o un panno asciutto per passare sul vetro della lente.
La spazzola laterale è caduta durante la pulizia	Capovolgere il robot e reinstallare nuovamente la spazzola laterale, assicurarsi di installarla completamente fino a sentire un suono di "clip".
Il rilevamento anti-caduta è fallito, il robot non può evitare le scale o i luoghi alti.	Usa tessuti morbidi o panni asciutti per pulire i sensori di collisione.
Impossibile raccogliere polvere, scarsa efficacia nella raccolta della polvere o suono anomalo durante la raccolta della polvere	Si prega di verificare se il condotto di raccolta polvere del Robot e della Base Station è bloccato, in tal caso, si prega di fare riferimento al metodo di pulizia del condotto di raccolta polvere in questo manuale utente.
	Borsa della polvere piena. In tal caso, sostituire con una nuova borsa della polvere usa e getta.
	La presa d'aria della scatola della polvere del robot è bloccata, per favore puliscila e rimuovi gli oggetti estranei.
Non può asciugare automaticamente	La funzione di asciugatura automatica è disattivata sull'APP, controlla le impostazioni sull'APP.
	Durante l'asciugatura, premere il pulsante sul Robot o il Robot esce dalla Base Station, il compito di asciugatura termina in anticipo.
Operazione anomala	Se il problema persiste dopo aver considerato le possibili cause sopra indicate, potrebbe esserci un'anomalia nei componenti. Si prega di contattare il servizio clienti.

 Per ulteriori informazioni sul dispositivo fare riferimento al sito www.ezviz.com/it.

Precauzioni ambientali

Le sostanze chimiche contenute nella batteria agli ioni di litio integrata in questo prodotto possono inquinare l'ambiente. Rimuovere la batteria prima di smaltire il dispositivo e consegnarla a un centro di riciclaggio professionale specializzato.

1. Esegui il robot fino a quando la batteria è scarica e non è in grado di funzionare, e durante questo periodo, non consentirgli di tornare alla stazione di base.
2. Spegner il Robot e rimuovere la spazzola laterale e la scatola della polvere.
3. Girare il Robot e rimuovere le viti nella parte inferiore.
4. Rimuovere il coperchio della batteria.
5. Rimuovi la batteria.

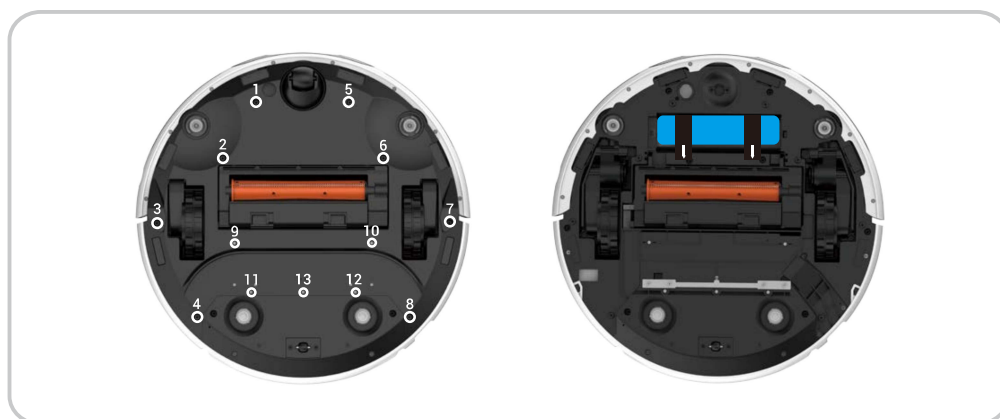

- Quando smonti la batteria, assicurati che la carica sia esaurita e che l'operazione venga eseguita con la stazione base scollegata.
- Rimuovere il gruppo batteria senza danneggiarne l'involucro, per evitare cortocircuiti o perdite di sostanze pericolose.
- Se la batteria presenta essudazioni e viene accidentalmente toccata, risciacquare con abbondante acqua e consultare rapidamente un medico.
- Una volta passata la data di scadenza, o qualora non funzioni correttamente dopo una riparazione, questo prodotto deve essere consegnato a un'azienda qualificata nello smaltimento di rifiuti RAEE. Per la procedura corretta, fare riferimento alle normative nazionali o locali.
- Modalità standby: la stazione base entra in modalità standby dopo che il robot viene spento per 10 minuti: 0,5 W.

Misure sull'Uso dei Prodotti Video

Cari Utenti di EZVIZ,

La tecnologia influenza tutti gli aspetti della nostra vita. Come azienda tecnologica che guarda sempre avanti, siamo sempre più consapevoli del ruolo che la tecnologia svolge nel migliorare l'efficienza e la qualità della nostra vita. Allo stesso tempo, siamo anche consapevoli dei danni potenziali del suo uso improprio. Ad esempio, i prodotti video possono registrare immagini reali, complete e chiare, quindi hanno un grande valore nel rappresentare i fatti. Tuttavia, la distribuzione, l'uso e/o l'elaborazione impropria di registrazioni video possono violare la privacy, i diritti legittimi e gli interessi altrui.

Impegnati nell'innovazione tecnologica per il bene, presso EZVIZ sosteniamo sinceramente che ogni utente utilizzi correttamente e responsabilmente i prodotti video, al fine di creare insieme un ambiente positivo in cui tutte le pratiche e gli utilizzi collegati rispettino le leggi e i regolamenti applicabili, rispettino gli interessi e i diritti individuali e promuovano la moralità sociale.

Ecco le iniziative di EZVIZ a cui vorremmo che prestaste attenzione: Ogni individuo possiede una ragionevole aspettativa di privacy e l'uso di prodotti video non dovrebbe essere in conflitto con tale aspettativa ragionevole. Pertanto, durante l'installazione di prodotti video in aree pubbliche, dovrebbe essere visualizzato un avviso di avvertimento che chiarisca la gamma di monitoraggio in modo ragionevole ed efficace. Per le aree non pubbliche, i diritti e gli interessi delle persone coinvolte devono essere valutati attentamente, tra cui, ma non solo, l'installazione di prodotti video solo dopo aver ottenuto il consenso delle parti interessate e la non installazione di prodotti video altamente invisibili senza la conoscenza degli altri. I prodotti video registrano oggettivamente filmati di attività reali in uno spazio e un tempo specifici. Gli utenti devono identificare in modo ragionevole le persone e i diritti coinvolti in questo ambito in anticipo, per evitare qualsiasi violazione del ritratto, della privacy o di altri diritti legali degli altri mentre si proteggono attraverso i prodotti video. In particolare, se si sceglie di abilitare la funzione di registrazione audio sulla propria fotocamera, catturerà i suoni, inclusi i dialoghi, all'interno della gamma di monitoraggio. Si consiglia vivamente una valutazione completa delle possibili fonti di suono nella gamma di monitoraggio, al fine di comprendere pienamente la necessità e la ragionevolezza prima di attivare la funzione di registrazione audio. L'uso di prodotti video genererà costantemente dati audio o visivi da scene reali - eventualmente includendo informazioni biometriche come immagini facciali - in base alla selezione delle funzionalità del prodotto da parte dell'utente. Tali dati possono essere utilizzati o elaborati per l'uso. I prodotti video sono solo strumenti tecnologici che non possono esercitare legalmente e moralmente standard per guidare l'uso lecito e appropriato dei dati. Sono i metodi e i fini delle persone che controllano e utilizzano i dati generati a fare la differenza. Pertanto, i responsabili del trattamento dei dati non devono solo rispettare rigorosamente le leggi e le normative applicabili, ma anche rispettare pienamente le regole non vincolanti, compresi i trattati internazionali, gli standard morali, le norme culturali, l'ordine pubblico e le usanze locali. Inoltre, dovremmo sempre dare priorità alla protezione della privacy e dei diritti di autoritratto, nonché di altri interessi ragionevoli. I dati video generati continuamente dai prodotti video portano i diritti, i valori e le altre esigenze di diverse parti interessate. Pertanto, è estremamente cruciale garantire la sicurezza dei dati e proteggere i prodotti da intrusioni maligne. Ogni utente e controllore dei dati dovrà adottare tutte le misure ragionevoli e necessarie per massimizzare la sicurezza dei prodotti e dei dati, evitando fughe di dati, divulgazioni improprie o abusi, tra cui l'installazione di controlli di accesso, la selezione di un ambiente di rete adeguato in cui sono collegati i prodotti video e l'istituzione e l'ottimizzazione costante della sicurezza della rete. I prodotti video hanno dato un grande contributo per migliorare la sicurezza della nostra società e crediamo che continueranno a svolgere un ruolo positivo in vari aspetti della nostra vita quotidiana. Qualsiasi tentativo di abusare di questi prodotti per violare i diritti umani o per svolgere attività illegali contraddice l'essenza stessa del valore nell'innovazione tecnologica e nello sviluppo del prodotto. Incoraggiamo ogni utente a stabilire i propri metodi e regole per valutare e monitorare l'uso dei prodotti video, in modo da garantire che questi prodotti vengano sempre utilizzati correttamente, attentamente e con buona volontà.