

Indice

Panoramica	1
1. Contenuto della confezione	1
2. Informazioni di base	2
Schema elettrico di base	3
Download dell'app EZVIZ	4
Aggiungere il dispositivo all'app EZVIZ	4
Installazione del dispositivo	5
1. Spegni l'alimentazione	5
2. Collegare i cavi	6
3. Installazione del dispositivo	8
Operazioni nell'app EZVIZ	9
1. Pagina relè Wi-Fi	9
2. Pagina dell'interruttore	10
3. Pagina del motore	11
Specifiche	12
Connessione dei dispositivi EZVIZ	13
1. Tramite Amazon Alexa	13
2. Tramite Google Assistant	14

Panoramica

Il relè Wi-Fi T36 è un interruttore smart a 2 canali di dimensioni ridotte con misurazione della potenza, che consente di controllare a distanza le apparecchiature elettriche attraverso un telefono cellulare, un tablet, un PC o un sistema di domotica. Può funzionare in modo autonomo in una rete Wi-Fi locale o può essere gestito attraverso servizi di domotica nel Cloud.

È possibile accedervi, controllarlo e monitorarlo a distanza da qualsiasi luogo in cui l'utente disponga di una connessione Internet, purché il dispositivo sia collegato a un router Wi-Fi e a Internet.

Può essere installato nelle scatole elettriche a muro standard, dietro i pulsanti di accensione e gli interruttori della luce, o in altri punti con uno spazio limitato.

1. Contenuto della confezione



Relè Wi-Fi (1 pz.)



Spillo (1 pz.)



Informazioni sulle normative (1 pz.)



Guida rapida (1 pz.)

i L'aspetto effettivo dei dispositivi dipendono dal modello acquistato.

2. Informazioni di base

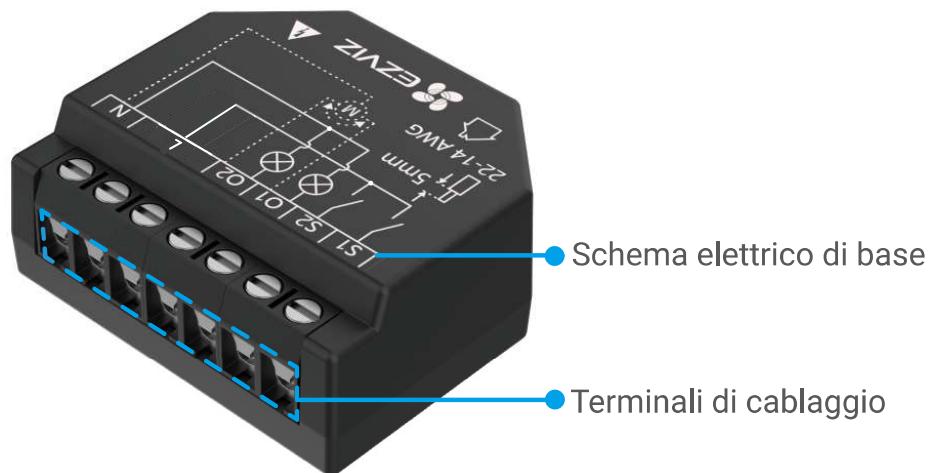

Vista frontale

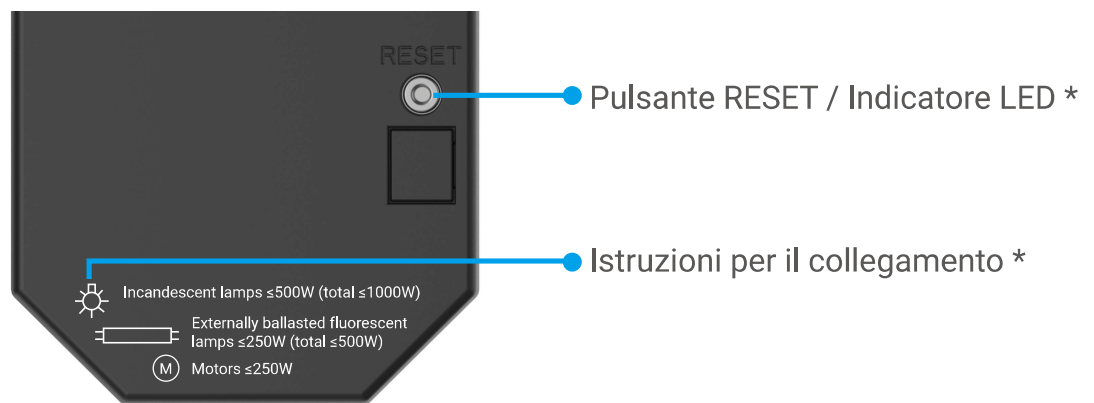

Vista posteriore

* Indicatore LED

- Blu fisso: il dispositivo è connesso alla rete Wi-Fi.
- • Blu lampeggiante lento: il dispositivo è disconnesso dalla rete Wi-Fi.
- Blu lampeggiante veloce: il dispositivo è pronto per la configurazione del Wi-Fi.

i La funzionalità del pulsante RESET differisce tra i modelli T36-R100 e T36-R200. Verificare il modello del dispositivo prima di utilizzare il pulsante RESET.

* Pulsante RESET (per il modello T36-R100)

Utilizzare lo spillo per tenere premuto il pulsante di RESET per 5 secondi: il dispositivo sarà ripristinato alle impostazioni di fabbrica.

* Pulsante RESET (per il modello T36-R200)

Accesso alla modalità di configurazione Wi-Fi:

Utilizzare l'apposito perno e tenere premuto il pulsante di RESET per 4 secondi. L'indicatore lampeggia rapidamente in blu a indicare che il dispositivo è pronto per la configurazione del Wi-Fi.

- ❗ La modalità di configurazione del Wi-Fi dura 180 secondi. Se la configurazione del Wi-Fi non viene completata entro questo periodo, il dispositivo si ricollega automaticamente alla rete Wi-Fi originale.

Ripristino delle impostazioni di fabbrica:

Utilizza il perno per premere e tenere premuto il pulsante RESET per 10 secondi fino a quando l'indicatore diventa di nuovo blu lampeggiante rapido, quindi rilascia il pulsante. Il dispositivo sarà ripristinato alle impostazioni di fabbrica.

* Istruzioni per il collegamento



Il prodotto può essere collegato a lampade fluorescenti alimentate esternamente (0 - 500 W per 2 relè, 0 - 250 W per ciascun relè).



Il prodotto può essere collegato a lampade a incandescenza (0 - 1000 W per 2 relè, 0 - 500 W per ciascun relè).



Il prodotto può essere collegato al motore con una potenza compresa tra 0 e 250 W.

Schema elettrico di base

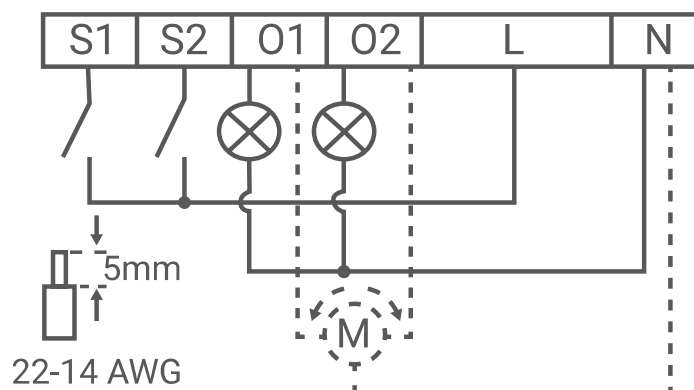

Morsetti	Cavi
N Terminale neutro	N Cavo neutro
L Terminali sotto tensione (100 - 240 V CA)	L Cavi sotto tensione (100 - 240 V CA)
O1, O2 Terminali di uscita del circuito di carico	
S1, S2 Terminali d'ingresso dell'interruttore	

Download dell'app EZVIZ

1. Connettere il proprio telefono alla rete Wi-Fi (opzione consigliata).
2. Scaricare e installare l'app EZVIZ cercando "EZVIZ" nell'App Store o in Google Play™.
3. Avviare l'app e creare un account utente EZVIZ.

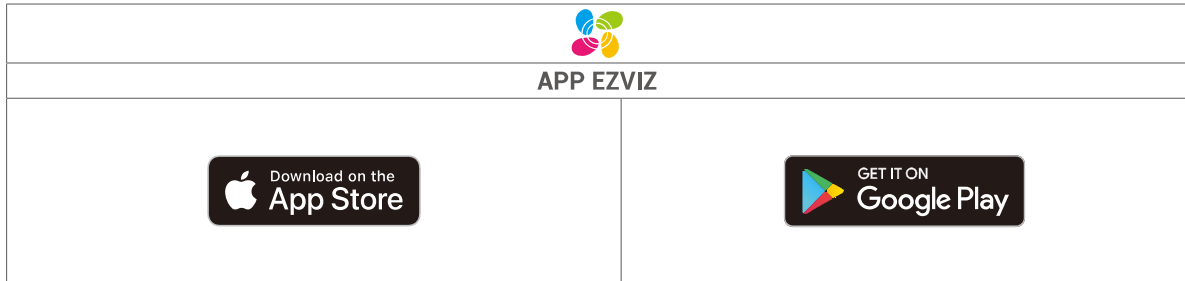

- ❗ Se l'app è già stata utilizzata, verificare di avere la versione più recente. Per verificare la presenza di aggiornamenti, accedere all'App Store e cercare EZVIZ.

Aggiungere il dispositivo all'app EZVIZ

1. Accedere al proprio account nell'app EZVIZ.
2. Nella schermata iniziale, toccare il segno "+" nell'angolo superiore destro per passare all'interfaccia di scansione del codice QR.
3. Scansionare il codice QR riportato nella parte posteriore del dispositivo o sulla copertina della guida introduttiva rapida.



4. Segui la procedura guidata dell'app EZVIZ per completare la configurazione Wi-Fi e aggiungere il dispositivo al tuo account dell'app EZVIZ.

- ❗ Una volta aggiunto il dispositivo, l'indicatore LED del dispositivo si accenderà di blu.

Installazione del dispositivo



- Prima dell'installazione, accertarsi che l'isolamento del cavo non sia danneggiato.
- Assicurarsi che l'installazione venga eseguita da un elettricista qualificato.
- Ogni modifica dei collegamenti deve essere effettuata dopo avere accertato l'assenza di tensione sui terminali del dispositivo!
- Il dispositivo può essere collegato e può controllare circuiti elettrici e apparecchiature elettriche solo se conformi agli standard applicabili e alle norme di sicurezza!
- Non collegare il dispositivo ad apparecchiature che superano il carico massimo indicato!
- Collegare il dispositivo solo come indicato nelle presenti istruzioni. Qualsiasi altro metodo potrebbe causare danni e/o lesioni!
- Non provare a riparare il dispositivo da soli!

1. Spegni l'alimentazione

Prima di montare il dispositivo, disinserire gli interruttori automatici e verificare con un tester di fase o un multimetro se i terminali non sono sotto tensione.

- ❗ È possibile procedere al montaggio e al cablaggio del dispositivo solo quando si è certi dell'assenza di tensione sul dispositivo.

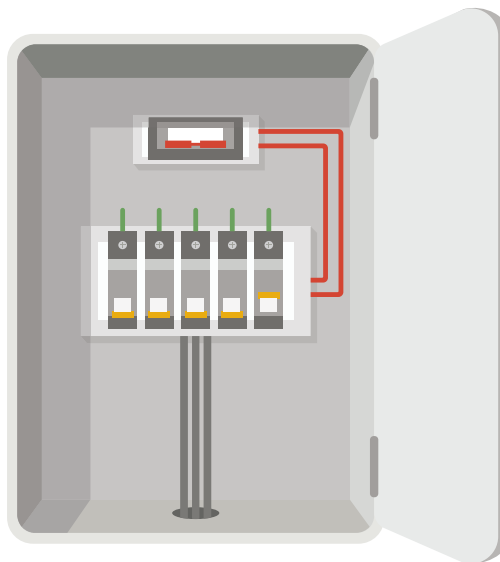

2. Collegare i cavi

Trattandosi di un controller, il dispositivo può funzionare in 2 modalità: modalità scollegata o modalità a doppio ingresso.

In modalità scollegata, il dispositivo può essere controllato solo tramite l'app EZVIZ. Anche se al dispositivo sono collegati pulsanti o interruttori, questi non potranno controllare la rotazione del motore in modalità scollegata.

Cambio modalità

Modalità scollegata

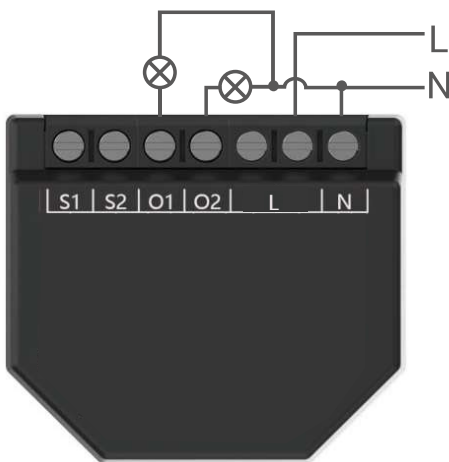

1. Collegare entrambi i terminali L al cavo sotto tensione e il terminale N al cavo neutro.
2. Collegare i circuiti del primo carico al terminale O1 e al cavo neutro. Collegare i circuiti del secondo carico al terminale O2 e al cavo neutro.

Modalità a doppio ingresso

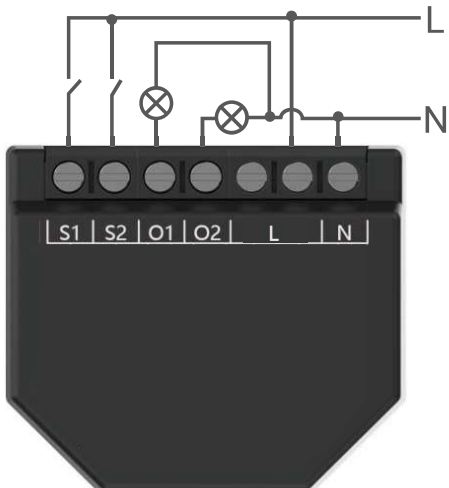

1. Collegare entrambi i terminali L al cavo sotto tensione e il terminale N al cavo neutro.
2. Collegare i circuiti del primo carico al terminale O1 e al cavo neutro. Collegare i circuiti del secondo carico al terminale O2 e al cavo neutro.
3. Collegare il primo pulsante/interruttore al terminale S1 e al cavo sotto tensione. Collegare il secondo pulsante/interruttore al terminale S2 e al cavo sotto tensione.

- Se l'ingresso è configurato come pulsante nelle impostazioni del dispositivo, ogni volta che si preme il pulsante vengono eseguiti cicli di apertura e chiusura ripetuti.
- Se l'ingresso è configurato come un interruttore nelle impostazioni del dispositivo, ad ogni commutazione dell'interruttore vengono eseguiti cicli di apertura e chiusura ripetuti.

Modalità motore

Modalità scollegata

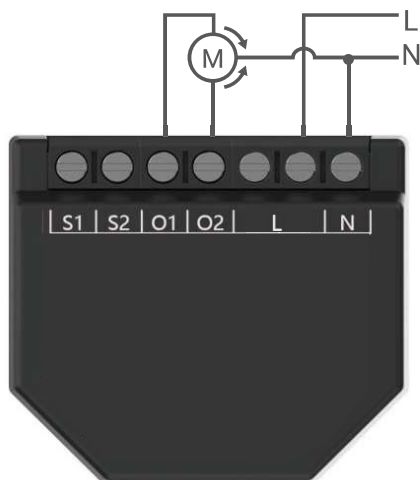

1. Collegare entrambi i terminali L al cavo sotto tensione e il terminale N al cavo neutro.
2. Collegare il terminale/cavo comune del motore al cavo neutro. Collegare i terminali/cavi di direzione del motore ai terminali O1 e O2.

Modalità doppia

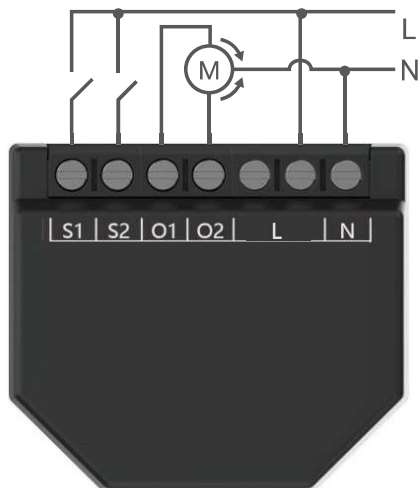

1. Collegare entrambi i terminali L al cavo sotto tensione e il terminale N al cavo neutro.
2. Collegare il terminale/cavo comune del motore al cavo neutro. Collegare i terminali/cavi di direzione del motore ai terminali O1 e O2.
3. Collegare il primo pulsante/interruttore al terminale S1 e al cavo sotto tensione. Collegare il secondo pulsante/interruttore al terminale S2 e al cavo sotto tensione.

- i** Se gli ingressi sono configurati come pulsanti:
 - Premendo un pulsante quando il motore è fermo, il motore ruota nella direzione corrispondente fino al raggiungimento del punto finale.
 - Premendo il pulsante per la stessa direzione mentre il motore è in rotazione, il motore si arresta.
 - Premendo il pulsante nella direzione opposta, mentre il motore ruota, si inverte la rotazione del motore fino al raggiungimento del punto finale.
- i** Se gli ingressi sono configurati come interruttori:
 - L'attivazione di un interruttore fa muovere il motore nella direzione corrispondente fino al raggiungimento del punto finale. Lo spegnimento dell'interruttore arresta la rotazione del motore.
 - Se entrambi gli interruttori sono accesi, il dispositivo eseguirà l'azione corrispondente all'ultimo interruttore inserito. Lo spegnimento dell'ultimo interruttore inserito interrompe la rotazione del motore, anche se l'altro interruttore è ancora acceso.
 - Per fare ruotare il motore nella direzione opposta, è necessario spegnere e riaccendere l'altro interruttore.

3. Installazione del dispositivo

Una volta eseguito il cablaggio, installare il dispositivo dietro l'interruttore o il pulsante facendo riferimento alla figura seguente, quindi utilizzare un cacciavite per stringere l'interruttore o il pulsante e completare l'installazione.







Operazioni nell'app EZVIZ

- ❗ L'interfaccia dell'app può essere diversa a seguito dell'aggiornamento della versione; fare riferimento all'interfaccia dell'app installata sul telefono.

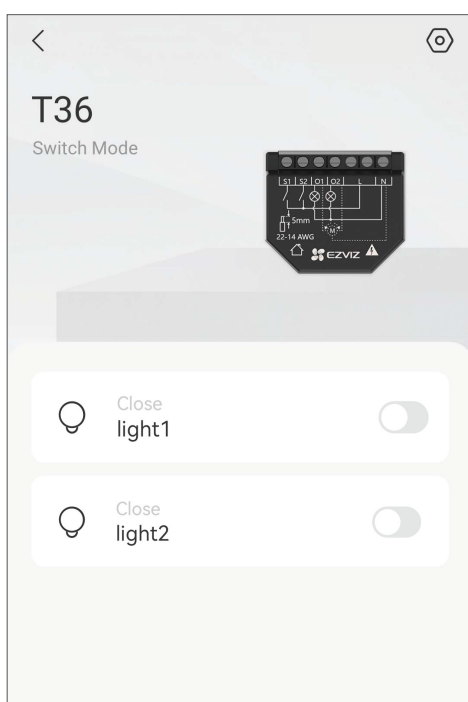
1. Pagina relè Wi-Fi

Quando si avvia l'app EZVIZ, è possibile gestire il dispositivo in base alle proprie esigenze.



Icona	Descrizione
	Impostazioni. Consente di visualizzare o modificare le impostazioni del dispositivo.
	Pagina dell'interruttore. Toccare per accedere alla pagina di selezione (consultare "2. Pagina dell'interruttore").
	Pagina del motore. Toccare per accedere alla pagina del motore (consultare "3. Pagina del motore").

Toccare l'icona  per configurare i seguenti parametri.

Parametri	Descrizione
Nome	Personalizzare il nome del dispositivo.
Modalità del dispositivo	Selezionare la modalità del dispositivo.
Impostazioni di rete	Visualizzare il Wi-Fi a cui è collegato il dispositivo.
Informazioni sul dispositivo	Consente di visualizzare le informazioni sul dispositivo.
Elimina	Toccare per eliminare il dispositivo dall'app EZVIZ.

2. Pagina dell'interruttore

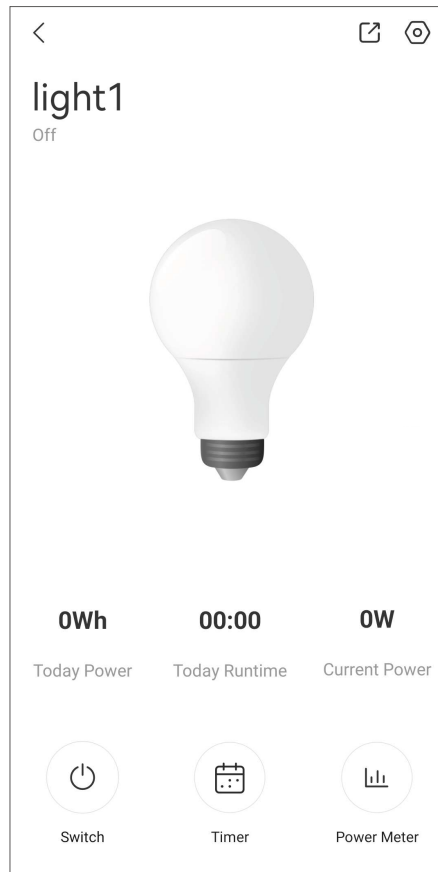

Icona	Descrizione
	Condivisione. Consente di condividere il dispositivo con altri utenti.
	Impostazioni. Consente di visualizzare o modificare le impostazioni del dispositivo.
	Interruttore. Toccare per accendere/spegnere la luce.
	Timer. Toccare per impostare un programma.
	Misuratore di potenza. Toccare per visualizzare il misuratore di potenza.

Toccare l'icona per configurare i seguenti parametri.

Parametri	Descrizione
Nome	Personalizzare il nome del dispositivo.
Interruttore di inversione di marcia	Il dispositivo si inverte automaticamente il movimento con un piccolo ritardo.
Impostazioni del tipo di dispositivo	Impostare il tipo di ingresso del dispositivo e i relativi parametri.

Parametri	Descrizione
Impostazioni di sicurezza	Impostare la protezione da sovrapotenza, sovratensione e sovracorrente e il loro valore massimo.
Esporta dati cronologia	Toccare per esportare i dati della cronologia nella propria casella e-mail.
Informazioni sul dispositivo	Consente di visualizzare le informazioni sul dispositivo.
Condivisione del dispositivo	Il dispositivo può essere condiviso con i membri della famiglia o con gli ospiti.

3. Pagina del motore



Icona	Descrizione
	Condivisione. Consente di condividere il dispositivo con altri utenti.
	Impostazioni. Consente di visualizzare o modificare le impostazioni del dispositivo.
	Avanti. Toccare per controllare che il motore ruoti in avanti.
	Retromarcia. Toccare per controllare che il motore si muova in retromarcia.
	Mette in pausa. Toccare per mettere in pausa la rotazione del motore.
	Timer. Toccare per impostare un programma.

Toccare l'icona  per configurare i seguenti parametri.

Parametri	Descrizione
Nome	Personalizzare il nome del dispositivo.
Inversione del motore	Toccare per invertire la direzione di funzionamento del motore.
Impostazioni di rotazione dei pulsanti	Possibilità di impostare le operazioni di esecuzione per due pulsanti.
Calibrazione della corsa	Seguire le istruzioni per completare la calibrazione.
Impostazioni di sicurezza	Il dispositivo si spegne automaticamente quando raggiunge la corrente massima impostata.
Informazioni sul dispositivo	Consente di visualizzare le informazioni sul dispositivo.
Condivisione del dispositivo	Il dispositivo può essere condiviso con i membri della famiglia o con gli ospiti.

Specifiche

Parametri	Descrizione
Dimensioni del prodotto (A × L × P)	43,8 × 38,5 × 18,5 mm
Alimentazione	100-240 V CA, 50/60 Hz
Misuratore di potenza	Supporto
Consumo elettrico	<1,5 W
Temperatura di esercizio	-10 °C - 45 °C
Elementi di controllo	2 relè
Elementi di controllati	2 circuiti o un motore CA bidirezionale
Tensione di commutazione massima	250 VAC
Corrente massima per canale	10 A
Corrente massima per totale	16 A
Wi-Fi	Supporto
Protocollo radio	Wi-Fi 802.11b/g/n Wi-Fi 802.11ax (supportata solo dal modello T36-R200)

Connessione dei dispositivi EZVIZ

1. Tramite Amazon Alexa

Queste istruzioni consentono di controllare i dispositivi EZVIZ con Amazon Alexa. In caso di problemi durante la procedura, consultare la sezione **Risoluzione dei problemi**.

Prima di iniziare, verificare che:

1. I dispositivi EZVIZ siano connessi all'app EZVIZ.
2. Sia disponibile un dispositivo compatibile con Alexa (ad esempio, Echo Spot, Echo-Show, il nuovo Echo-Show, Fire TV (qualsiasi generazione), Fire TV Stick (solo seconda generazione), smart TV Fire TV Edition).
3. L'app di Amazon Alexa sia già installata sul dispositivo smart e sia stato creato un account.

Per controllare i dispositivi EZVIZ con Amazon Alexa:

1. Aprire l'app di Alexa e selezionare "Skill e giochi" nel menu.
2. Nella schermata Skill e giochi, cercare "EZVIZ" per trovare le skill per "EZVIZ".
3. Selezionare la skill del dispositivo EZVIZ, quindi toccare **ABILITA USO**.
4. Inserire il nome utente e la password di EZVIZ, quindi toccare **Accedi**.
5. Toccare **Autorizza** per autorizzare Alexa ad accedere all'account EZVIZ, in modo che possa controllare i dispositivi EZVIZ.
6. Verrà visualizzato il messaggio "EZVIZ è stato connesso correttamente"; toccare **CERCA DISPOSITIVI** per consentire ad Alexa di individuare tutti i dispositivi EZVIZ.
7. Tornando al menu dell'app di Alexa e selezionando "Dispositivi" sarà possibile visualizzare tutti i dispositivi EZVIZ, nella sezione dei dispositivi.

Controllo vocale

Rilevare il nuovo dispositivo smart tramite il menu "Casa intelligente" dell'app di Alexa o con la funzione di controllo vocale di Alexa.

Una volta trovato il dispositivo, è possibile controllarlo con la voce. Pronunciare dei semplici comandi per Alexa.

- i** Il nome del dispositivo, ad esempio, "mostra dispositivo xxxx", si può modificare nell'app EZVIZ. Ogni volta che si modifica il nome del dispositivo è necessario cercarlo di nuovo per aggiornare il nome.

Risoluzione dei problemi

D: Cosa devo fare se Alexa non riesce a trovare il dispositivo?

- R: 1. Controllare se ci sono problemi di connessione a Internet.
2. Provare a riavviare il dispositivo smart e cercare di nuovo il dispositivo su Alexa.

D: Perché lo stato del dispositivo risulta "Offline" su Alexa?

- R: 1. Il dispositivo potrebbe essersi disconnesso dalla rete. Riavviare il dispositivo smart e cercarlo di nuovo su Alexa.
2. Verificare che il router sia connesso a Internet e riprovare.

i Per i dettagli sui paesi in cui Amazon Alexa è disponibile, consultare il sito Web ufficiale di Amazon Alexa.

2. Tramite Google Assistant

Tramite Google Assistant è possibile attivare il dispositivo EZVIZ e guardare il video live pronunciando comandi vocali per Google Assistant.

Sono necessari i seguenti dispositivi e app:

1. Un'app EZVIZ attiva.
2. Una TV con Chromecast collegato.
3. Google Assistant sul proprio telefono.

Ecco come iniziare:

1. Configurare il dispositivo EZVIZ e verificare che funzioni correttamente con l'app.
2. Scaricare l'app Google Home dall'App Store o Google Play™ e accedere al proprio account Google.
3. Nella schermata MyHome, toccare il segno "+" in alto a sinistra e selezionare "Configura dispositivo" nell'elenco del menu per accedere all'interfaccia di configurazione.
4. Toccando **Funziona con Google** e cercando "EZVIZ", saranno individuate le skill per "EZVIZ".
5. Inserire il nome utente e la password di EZVIZ, quindi toccare **Accedi**.
6. Toccare **Autorizza** per autorizzare Google ad accedere all'account EZVIZ, in modo che possa controllare i dispositivi EZVIZ.
7. Toccare **Torna all'app**.
8. Seguire la procedura descritta in precedenza per completare l'autorizzazione. Al termine della sincronizzazione il servizio EZVIZ sarà visibile nell'elenco dei servizi. Per visualizzare un elenco dei dispositivi compatibili con l'account EZVIZ toccare l'icona del servizio EZVIZ.
9. Provare alcuni comandi. Utilizzare il nome del dispositivo creato al momento della configurazione del sistema.

È possibile gestire i dispositivi singolarmente o in gruppo. L'aggiunta di dispositivi a una stanza consente di controllare un gruppo di dispositivi contemporaneamente con un solo comando.

Consultare il link per maggiori informazioni:

<https://support.google.com/googlehome/answer/7029485?co=GENIE.Platform%3DAndroid&hl=en>

i Amazon Alexa e Google Assistant non sono disponibili quando il dispositivo è in modalità Motore.