



Conformità  
Regolamento  
(UE) 2023/826

prezzi validi dal 1° marzo 2025



Linea di automazioni per la casa  
sviluppate per essere **connesse** e facili da gestire.

I prodotti di questa linea sono altamente industrializzati, progettati  
con una grande cura dei dettagli e una particolare attenzione alla  
silenziosità dei dispositivi e all'elettronica **connessa**.

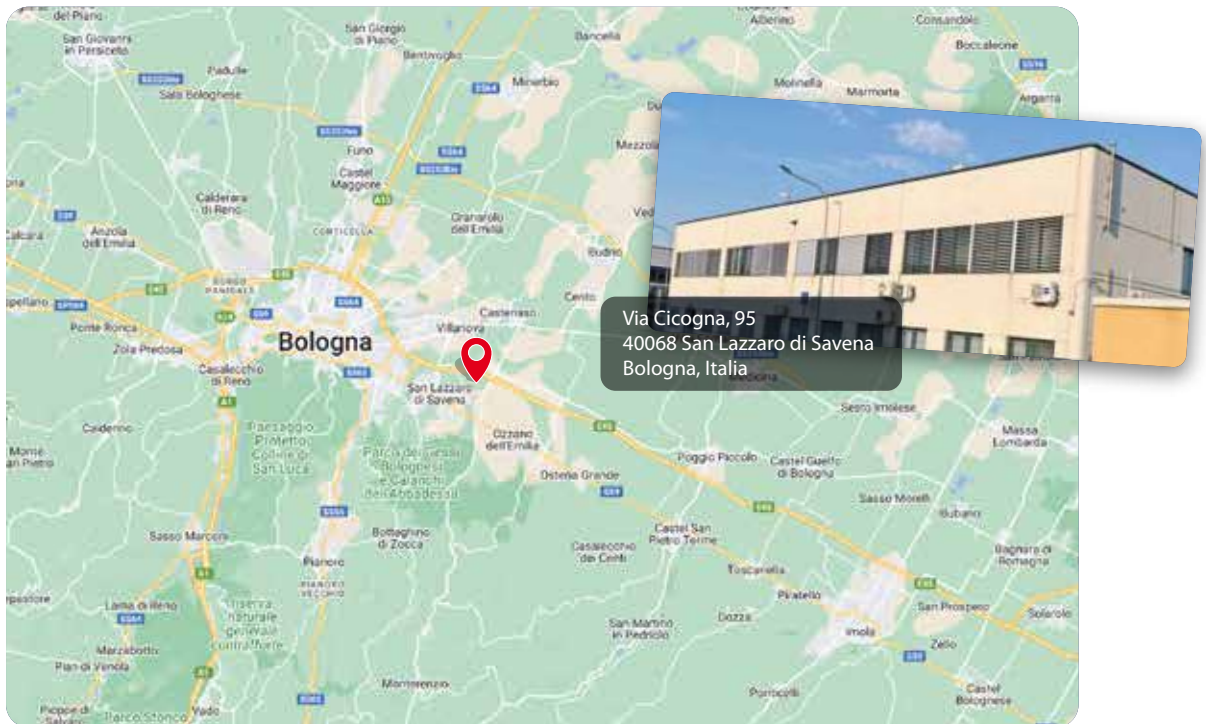

**Orgogliosamente Made in Italy**

I prodotti Beematic sono progettati e realizzati in Italia.  
Ogni automazione Beematic porta con sé i valori della cultura italiana,  
conosciuta nel mondo per l'attenzione al design e la cura nei particolari.

[www.beematic.it](http://www.beematic.it)

**Siamo soci ACMI**





**Assocostruttori Chiusure e Meccanismi Italia.**

AB tecno fa parte di un network  
consolidato che rappresenta una  
rilevante opportunità di crescita e  
formazione professionale per la  
nostra azienda > [www.assoacmi.it](http://www.assoacmi.it)



BEEMATIC è un marchio registrato  
di proprietà AB TECNO srl

## Automazioni per persiane ad anta battente e scorrevole

Prodotto		Pagina	
<b>RHA</b>	<p>Automazione per persiane ad anta battente</p> <ul style="list-style-type: none"> <li>&gt; ante STANDARD</li> <li>&gt; ante SPEZZATE / ante alla PADOVANA / ante alla TREVIGIANA</li> <li>&gt; ante a LIBRO / ante LEGATE</li> </ul>	B6	
<b>RHA PLUG-IN</b>	<p>Automazione per persiane ad anta battente autonoma (alimentata con batterie ricaricabili)</p>	B19	
<b>SHU</b>	<p>Automazione per persiane ad anta scorrevole</p>	B26	
<b>PLANO TWO RAINS WINDS 230</b>	<p>Accessori per persiane</p>	B29	
<b>Estratto del CATALOGO TECNICO</b>	<p>Disegni tecnici applicazioni</p>	B30	

## GUIDA ALLA SCELTA DEL SET RHA E DELLE LEVE PER LA PERSIANA BATTENTE

(configuratore cartaceo)



### scelta del SET RHA

#### 1 - Quante ante hai?

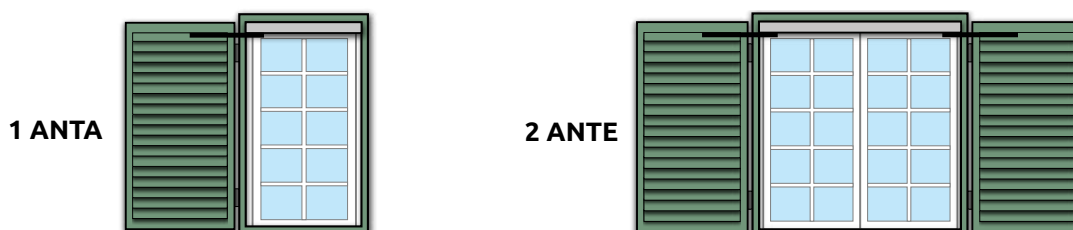

### scelta della lunghezza del SET RHA

#### 2 - Quanto è larga la tua finestra/persiana?

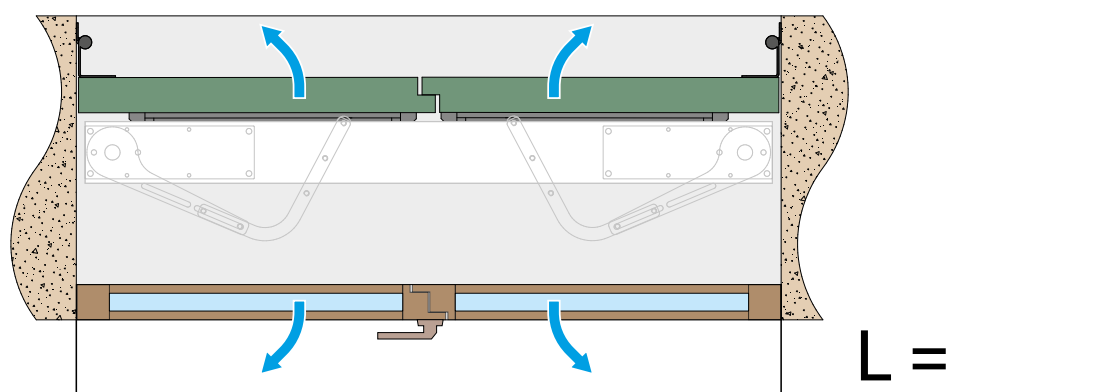

verifica la misura L minima (vedi pag. B18)

scegli il Set di misura superiore alla larghezza della tua finestra (vedi da pag. B10)

### scelta della LEVA adatta alla tipologia di persiana

#### 3 - Che spazio hai all'interno della persiana?

verifica dello spazio D tra persiana (lato intero) e finestra/cancelletto/zanzariera per selezionare la leva corretta

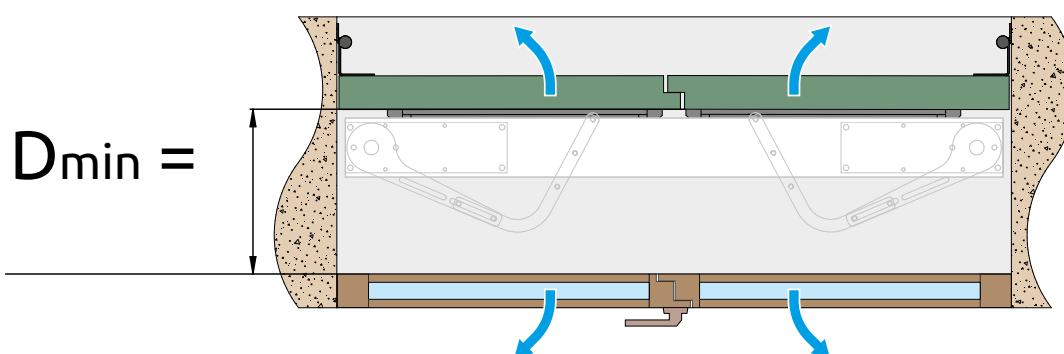

verifica la misura **Dmin** nei disegni tecnici delle leve (vedi ESTRATTO DEL CATALOGO TECNICO a pag. B30)

**4 - Quale tipologia di persiana devi motorizzare?**

- ANTE NORMALI
- ANTE SPEZZATE / ANTE ALLA PADOVANA / ANTE ALLA TREVIGIANA
- ANTE A LIBRO / ANTE LEGATE
- > vedi da pag. B13



**scelta del COLORE del cassonetto**

**5 - Di che colore vorresti il SET di automazione RHA?**

Di default noi lo forniamo di colore BIANCO o alluminio anodizzato (ARGENTO) allo stesso prezzo. L'automazione RHA possiamo fornirla anche di colore VERDE (RAL 6005) o MARRONE (RAL 8017) (vedi pag. B10) Se invece hai bisogno di un colore specifico, comunicaci il codice RAL relativo a questo colore (vedi pag. B12)

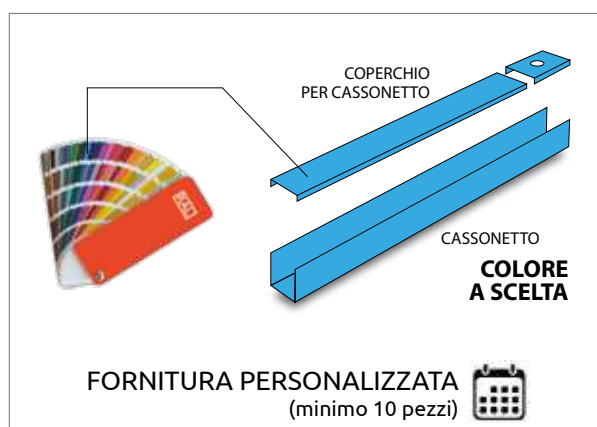
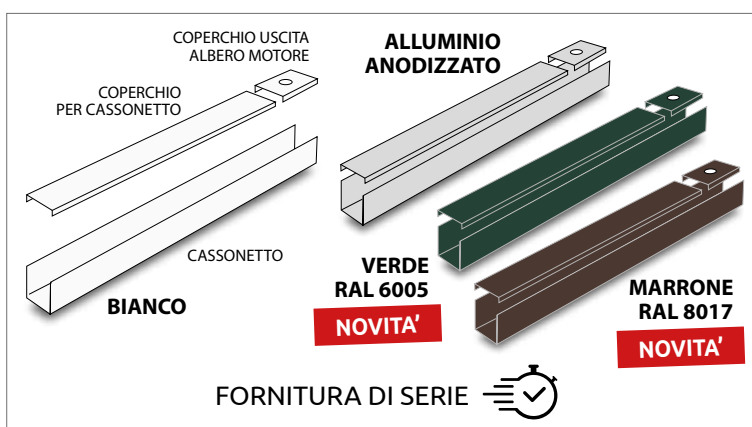

**scelta dell'ALIMENTAZIONE**

**6 - Come vorresti alimentare l'automazione?**

Normale rete elettrica  
> vedi pag. B6



Normale rete elettrica in presenza di DOMOTICA



Batteria ricaricabile  
> vedi pag. B19



**accessori**

**7 - Scegli gli accessori opzionali che preferisci per poter migliorare la sicurezza e il controllo dell'automazione**

Sono disponibili ACCESSORI DI COMANDO PER PERSIANE per poter gestire i tuoi automatismi  
> vedi pag. B29



# AUTOMAZIONE PER PERSIANE AD ANTA BATTENTE

**Ingombri ridotti  
al minimo per la sua  
categoria**

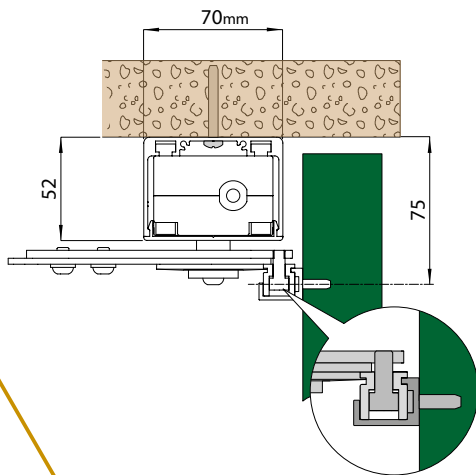

**Massima forza  
per la sua categoria**

Coppia uscita albero motore: 35 Nm



**Diversi leverismi  
per ogni tipologia di anta**



**Funzione  
"uomo presente"**

Tenendo premuto per più di 2 secondi i comandi di apertura o chiusura si FORZA il movimento in qualsiasi condizione di vento



**Comandi di apertura  
e chiusura centralizzati  
(di serie)**

Centralina facilmente integrabile a sistemi di domotica oppure a sensori (es. in caso di pioggia si chiudono tutte le persiane)



es.: sensore pioggia  
(opzionale)



## L'ALTA QUALITÀ DEI COMPONENTI

Eccellenza certificata e qualità superiore per i nostri componenti: con **cinque anni di garanzia**, assicuriamo prestazioni affidabili e durature per **motore e centralina**. Il nostro impegno per la qualità si traduce in tranquillità per il cliente.



Motoriduttore

Centrale di comando



Per garantire la **qualità e tracciabilità** dei nostri prodotti, utilizziamo etichette matricolari che ne identificano **univocamente** ogni unità. Questo ci consente di monitorare con precisione la produzione e offrire un servizio personalizzato e **sicuro** ai nostri clienti.

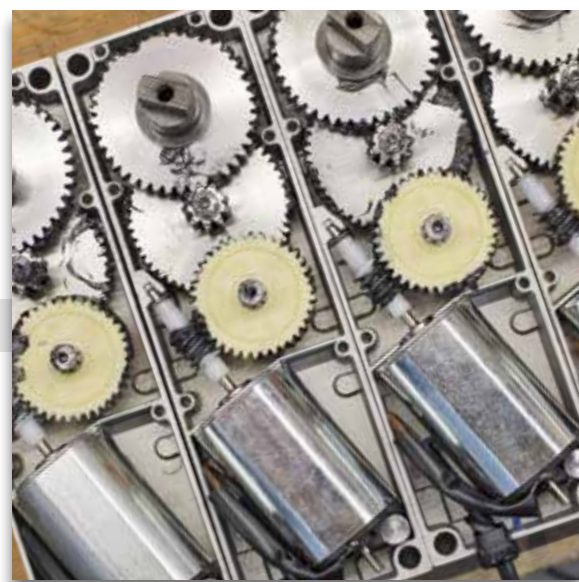

## LA SILENZIOSITÀ CERTIFICATA

Oltre che per la qualità dei nostri prodotti, possiamo certificare anche la bassa rumorosità dei nostri meccanismi, ottenuta grazie a **lavorazioni meccaniche di precisione**.

Il sistema RHA offre un'esperienza silenziosa e confortevole, dimostrata da misurazioni fonometriche, garantendo nella propria abitazione un ambiente tranquillo e piacevole.



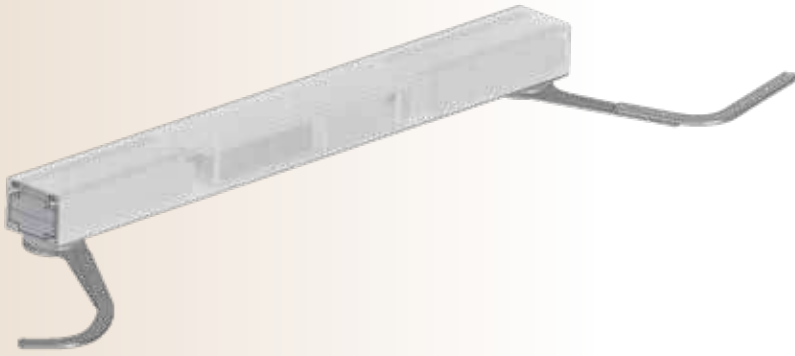

# RHA

## Automazione per persiane ad anta battente



**RHA** è una divinità egizia appartenente alla religione dell'antico Egitto, identificata come il dio sole.

Piccolo, discreto e silenzioso è l'automatismo ideale che grazie ai suoi semplici leverismi, apre e chiude gli oscuranti e le persiane a battente della tua casa. Può essere applicato anche in caso di serramenti già esistenti, restando quasi invisibile, grazie alle dimensioni contenute della sua struttura e al cassonetto in alluminio verniciato bianco (colori su richiesta). Motore a bassa tensione 12V.

### Caratteristiche e funzionalità

Motoriduttore



Descrizione	RHA1
Attuatore elettromeccanico	per persiane ad anta battente
Portata massima	30 Kg (1 anta) / 60 Kg (2 ante)
Classe di servizio	2 - leggero
Intermittenza	S2 = 7 min / S3 = 15%
Alimentazione	12 Vdc
Assorbimento	1,4 A
Coppia / Spinta	35 Nm
Velocità di apertura / chiusura	12 s/180°
Temperatura di funzionamento	-20°C / +55°C
Grado di protezione (con profilo di alluminio)	IP 44
Quadro di comando	<b>RHA2</b>

Centrale di comando



Descrizione	RHA2
Quadro di comando	per 1 o 2 motori 12 Vdc
Ricevente radio	integrata, 433 MHz
Alimentazione di rete	230 Vac / 50-60Hz
Risparmio energetico	consumo ridotto in stand-by e durante l'uso
Numero motori	1 o 2
Alimentazione motore	12 Vdc / 1,4 A
Elettroblocco	12 Vdc
ODS - Rilevamento ostacoli elettronico	Sì
Comando apertura	Sì
Comando chiusura	Sì
Comando uomo presente	Sì
Comando apertura centralizzato	Sì
Comando chiusura centralizzato	Sì

### Cassonetto in alluminio verniciato bianco riducibile a misura:

- 1 anta min = 600 mm (senza elettroblocco)
- 2 ante min = 800 mm (senza elettroblocco)

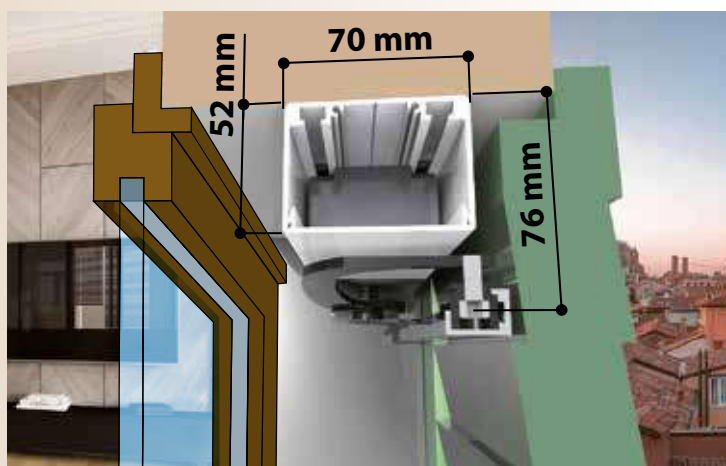

Dimensione sezione RHA

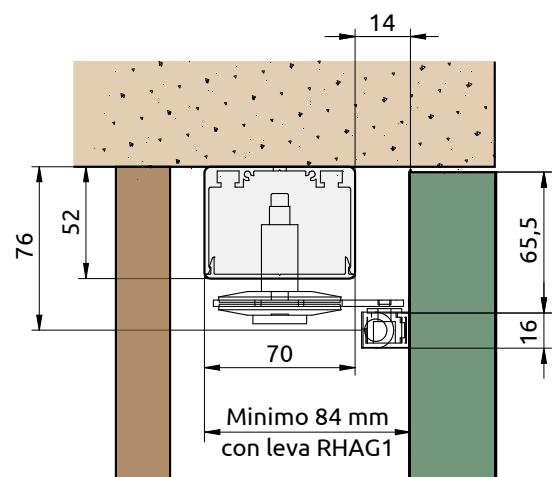

## BASSI CONSUMI = RISPARMIO GARANTITO

Le centraline della gamma BEEMATIC

sono conformi al Regolamento (UE) 2023/826, che

*"stabilisce le specifiche di progettazione ecocompatibile per il consumo di energia nei modi spento, stand-by e stand-by in rete delle apparecchiature elettriche ed elettroniche domestiche e da ufficio in conformità al regolamento 2023/826 del Parlamento europeo e del Consiglio."*

Questo vuol dire che le centraline delle automazioni BEEMATIC hanno consumi molto ridotti in standby, che si traducono in un tangibile risparmio economico.

Conformità  
Regolamento  
(UE) 2023/826



### GARANZIA DI 5 ANNI

Garanzia di 5 anni valida sui prodotti del marchio BEEMATIC: motoriduttori, centrali di comando (RHA2 e SHU2), set di automazione e kit leve per persiane a battente\* e trasmettitori radio.

\* ad esclusione delle batterie



### GARANZIA DI 2 ANNI

Garanzia di 2 anni valida per centrale di comando (RHA2 POWER) e per le batterie presenti nei prodotti del marchio BEEMATIC



batteria



SCARICA IL NOSTRO CATALOGO DELLE AUTOMAZIONI RHA DEDICATE E OTTIMIZZATE PER L'INTEGRAZIONE CON AMBIENTI DOTATI DI SISTEMI DI DOMOTICA



APPLICAZIONE A LIBRO



APPLICAZIONE CON MOTORE  
SUL DAVANZALE



APPLICAZIONE INTERNA  
SU FINESTRA

## LISTINO - SET DI AUTOMAZIONE

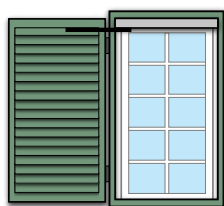

**1 ANTA****Set di automazione per sistemi a 1 anta (30 kg max)**

Il set contiene, in un'unica confezione, automazione e accessori di comando necessari per realizzare una persiana a un'anta battente. Composizione:



- n.1 motoriduttore completo di quadro di comando con ricevitore radio incorporato
- profilo di supporto e carter di chiusura entrambi in **alluminio verniciato di colore BIANCO (RAL 9010)**

FORNITURA DI SERIE 



**alluminio verniciato colore BIANCO (RAL 9010)**

Codice	Nome	Descrizione articolo	Colore	Prezzo
<b>APE-150/4510</b>	<b>RHASETM865</b>	Set per 1 anta di larghezza 865 mm (riducibile a misura) <u>senza leve</u>		690,00 €
<b>APE-150/4511</b>	<b>RHASETM1200</b>	Set per 1 anta di larghezza 1200 mm (riducibile a misura) <u>senza leve</u>		706,00 €



**NOVITA'****alluminio anodizzato (colore ARGENTO)**

Codice	Nome	Descrizione articolo	Colore	Prezzo
<b>APE-150/4510.S</b>	<b>RHASETM865.S</b>	Set per 1 anta di larghezza 865 mm (riducibile a misura) <u>senza leve</u>		690,00 €
<b>APE-150/4511.S</b>	<b>RHASETM1200.S</b>	Set per 1 anta di larghezza 1200 mm (riducibile a misura) <u>senza leve</u>		706,00 €

**NOVITA'****alluminio verniciato colore VERDE (RAL 6005) **NOVITA'****

Codice	Nome	Descrizione articolo	Colore	Prezzo
<b>APE-150/4510.6005</b>	<b>RHASETM865.6005</b>	Set per 1 anta di larghezza 865 mm (riducibile a misura) <u>senza leve</u>		752,00 €
<b>APE-150/4511.6005</b>	<b>RHASETM1200.6005</b>	Set per 1 anta di larghezza 1200 mm (riducibile a misura) <u>senza leve</u>		767,00 €

**alluminio verniciato colore MARRONE (RAL 8017) **NOVITA'****

Codice	Nome	Descrizione articolo	Colore	Prezzo
<b>APE-150/4510.8017</b>	<b>RHASETM865.8017</b>	Set per 1 anta di larghezza 865 mm (riducibile a misura) <u>senza leve</u>		752,00 €
<b>APE-150/4511.8017</b>	<b>RHASETM1200.8017</b>	Set per 1 anta di larghezza 1200 mm (riducibile a misura) <u>senza leve</u>		767,00 €

La verniciatura RAL viene fornita con valore di **gloss standard 30/40**.

**Altre colorazioni RHASETM > vedi pag. B12**



**ATTENZIONE:**  
NEL CASO IN CUI L'AUTOMAZIONE (A 1 O 2 ANTE) DEBBA ESSERE INSTALLATA IN AMBIENTI DOTATI DI SISTEMI DI DOMOTICA, E' NECESSARIO SCEGLIERE L'AUTOMAZIONE DAL CATALOGO SPECIFICO (vedi QR code)

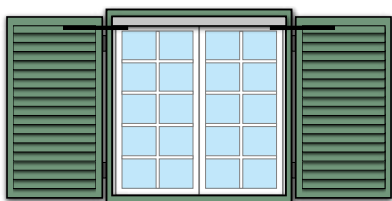

## LISTINO - SET DI AUTOMAZIONE

**2 ANTE**



Set di automazione per sistemi a 2 ante (30Kg x 2 ante = 60 kg max)

Il set contiene, in un'unica confezione, automazione e accessori di comando necessari per realizzare una persiana a due ante battenti. Composizione:



- n.2 motoriduttori completi di quadro di comando con ricevitore radio incorporato
- profilo di supporto e carter di chiusura entrambi in **alluminio verniciato di colore BIANCO (RAL 9010)**

FORNITURA DI SERIE 



**alluminio verniciato colore BIANCO (RAL 9010)**

Codice	Nome	Descrizione articolo	Colore	Prezzo
<b>APE-150/4500</b>	<b>RHASETD1200</b>	Set per 2 ante di larghezza 1200 mm (riducibile a misura) <u>senza leve</u>		865,00 €
<b>APE-150/4515</b>	<b>RHASETD1525</b>	Set per 2 ante di larghezza 1525 mm (riducibile a misura) <u>senza leve</u>		906,00 €
<b>APE-150/4520</b>	<b>RHASETD2000</b>	Set per 2 ante di larghezza 2000 mm (riducibile a misura) <u>senza leve</u>		968,00 €



**alluminio anodizzato (colore ARGENTO)**

Codice	Nome	Descrizione articolo	Colore	Prezzo
<b>APE-150/4500.S</b>	<b>RHASETD1200.S</b>	Set per 2 ante di larghezza 1200 mm (riducibile a misura) <u>senza leve</u>		865,00 €
<b>APE-150/4515.S</b>	<b>RHASETD1525.S</b>	Set per 2 ante di larghezza 1525 mm (riducibile a misura) <u>senza leve</u>		906,00 €
<b>APE-150/4520.S</b>	<b>RHASETD2000.S</b>	Set per 2 ante di larghezza 2000 mm (riducibile a misura) <u>senza leve</u>		968,00 €

**alluminio verniciato colore VERDE (RAL 6005) NOVITA'**

Codice	Nome	Descrizione articolo	Colore	Prezzo
<b>APE-150/4500.6005</b>	<b>RHASETD1200.6005</b>	Set per 2 ante di larghezza 1200 mm (riducibile a misura) <u>senza leve</u>		927,00 €
<b>APE-150/4515.6005</b>	<b>RHASETD1525.6005</b>	Set per 2 ante di larghezza 1525 mm (riducibile a misura) <u>senza leve</u>		969,00 €
<b>APE-150/4520.6005</b>	<b>RHASETD2000.6005</b>	Set per 2 ante di larghezza 2000 mm (riducibile a misura) <u>senza leve</u>		1.030,00 €

**alluminio verniciato colore MARRONE (RAL 8017) NOVITA'**

Codice	Nome	Descrizione articolo	Colore	Prezzo
<b>APE-150/4500.8017</b>	<b>RHASETD1200.8017</b>	Set per 2 ante di larghezza 1200 mm (riducibile a misura) <u>senza leve</u>		927,00 €
<b>APE-150/4515.8017</b>	<b>RHASETD1525.8017</b>	Set per 2 ante di larghezza 1525 mm (riducibile a misura) <u>senza leve</u>		969,00 €
<b>APE-150/4520.8017</b>	<b>RHASETD2000.8017</b>	Set per 2 ante di larghezza 2000 mm (riducibile a misura) <u>senza leve</u>		1.030,00 €

La verniciatura RAL viene fornita con valore di **gloss standard 30/40**.

**Altre colorazioni RHASETD** > vedi pag. B12

## Altre colorazioni RHASET

Le automazioni RHASET possono essere richieste anche con codice colore RAL fornito dal cliente. La verniciatura RAL viene fornita con valore di **gloss standard 30/40**.



FORNITURA PERSONALIZZATA

Descrizione articolo	Codice	Prezzo
Set per 1 anta di larghezza 865 mm (riducibile a misura) <u>senza leve</u>	APE-150/4510.XXXX	752,00 €
Set per 1 anta di larghezza 1200 mm (riducibile a misura) <u>senza leve</u>	APE-150/4511.XXXX	767,00 €
Set per 2 ante di larghezza 1200 mm (riducibile a misura) <u>senza leve</u>	APE-150/4500.XXXX	927,00 €
Set per 2 ante di larghezza 1525 mm (riducibile a misura) <u>senza leve</u>	APE-150/4515.XXXX	969,00 €
Set per 2 ante di larghezza 2000 mm (riducibile a misura) <u>senza leve</u>	APE-150/4520.XXXX	1.030,00 €

**XXXX** = codice colore RAL prescelto dal cliente

Quantitativo **minimo n.10 automazioni**.  
Per maggiori informazioni contattare il servizio clienti.

## SERVIZIO A RICHIESTA: TAGLIO A MISURA AUTOMAZIONE RHA

Codice	Nome	Descrizione articolo	Prezzo
APE-150/45TM	<b>RHACUT</b>	Taglio a misura per cassonetto e coperchio, sia su SET per 1 anta che per 2 ante	72,00 €

FORNITURA PERSONALIZZATA

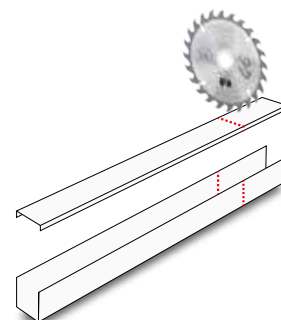

## ACCESSORI OPZIONALI COMANDO RADIO

Codice	Nome	Descrizione articolo	Prezzo
APE-244/7200	<b>WALL2</b>	Trasmettitore da parete 433,92 MHz per comando via radio dell'automazione	65,00 €
APE-150/4066	<b>EGO KUBE HOME</b>	Trasmettitore esacanale (433,92MHz) bianco per RHA/SHU	68,00 €
APE-550/4040		Supporto da parete per trasmettitore EGO KUBE HOME	25,00 €



segue ACCESSORI  
a pag. B29



**LISTINO - KIT LEVE PER MOVIMENTO ANTE**

Per completare il SET aggiungere le leve per persiane, da scegliere a seconda della tipologia di apertura della persiana. Prevedere n.1 leva per ogni anta.



**ANTE STANDARD**

Codice / Nome	Descrizione articolo	Prezzo
---------------	----------------------	--------

**APE-150/4530**  
**RHAG**

Kit di scorrimento completo di guida e braccio per 1 anta (destra o sinistra), regolabile

43,00 €

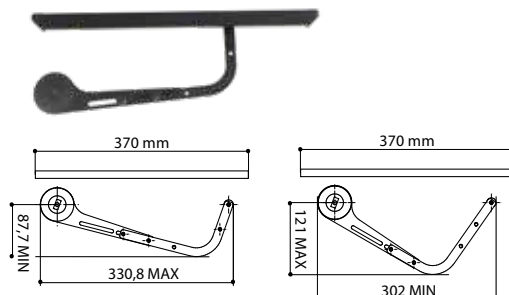

**APE-150/4531**  
**RHAG1**

Kit di scorrimento completo di guida e braccio per 1 anta (destra o sinistra), fissa

38,00 €

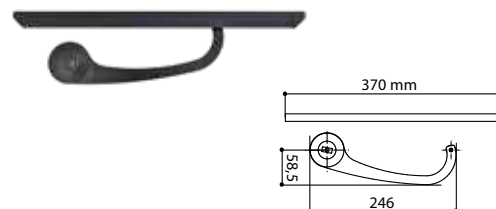

**APE-150/4532**  
**RHAG2**

Kit di scorrimento completo di guida e braccio per 1 anta (destra o sinistra) spezzata, con pattino appoggio anta, regolabile

46,00 €

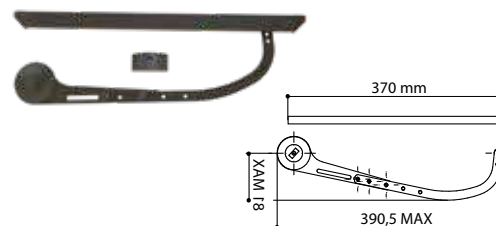

PATTINO STANDARD



PATTINO STANDARD



CON PATTINO PIU' LUNGO:  
L=1000 - **RAHOX1000**



**APE-150/4539**  
**RAHOX1000**

Pattino di lunghezza 1000 mm (in sostituzione del pattino standard di RHAG, RHAG1 e RHAG2, di lunghezza 370 mm)

14,00 €



**ANTE SPEZZATE / ANTE ALLA PADOVANA / ANTE ALLA TREVIGIANA**



vedi pag. B14

**ANTE A LIBRO / ANTE LEGATE**



vedi pag. B15

**ANTE SPEZZATE / ANTE ALLA PADOVANA / ANTE ALLA TREVIGIANA**



Codice / Nome	Descrizione articolo	Prezzo
<b>APE-150/4533</b> <b>RHAG3</b>	Braccio leva a compasso T per 1 anta (destra o sinistra)	67,00 €

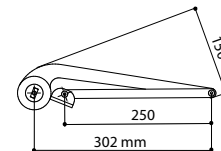
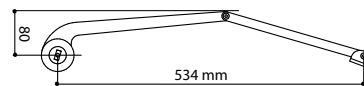

luce minima <b>Lmin</b> (con telaio)		luce massima <b>Lmax</b> (senza telaio)		peso anta (Kg)	profondità <b>P</b>		dimensioni ante		
singola anta (mm)	doppia anta (mm)	singola anta (mm)	doppia anta (mm)		min (mm)	max (mm)	spessore anta <b>S</b> (mm)	larghezza antina 1 (mm)	larghezza antina 2 (mm)
520	755	800	1600	30/40	da 155	a 175	fino a 35	fino a 220	da 233
520	855				da 175	a 195	tutti		
		da 195	tutti		da 220, totale fra 1ª e 2ª antina, almeno 520				

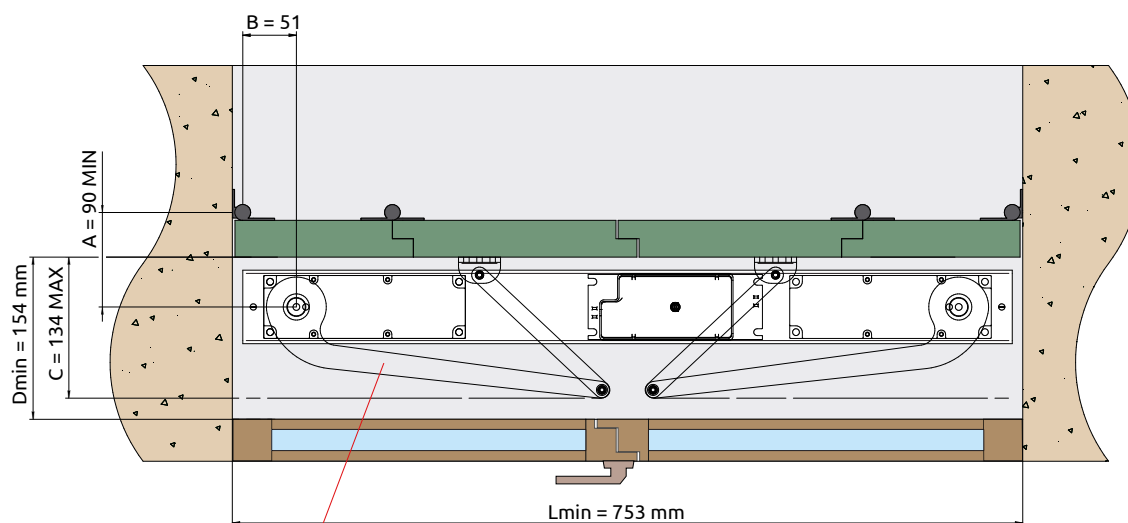
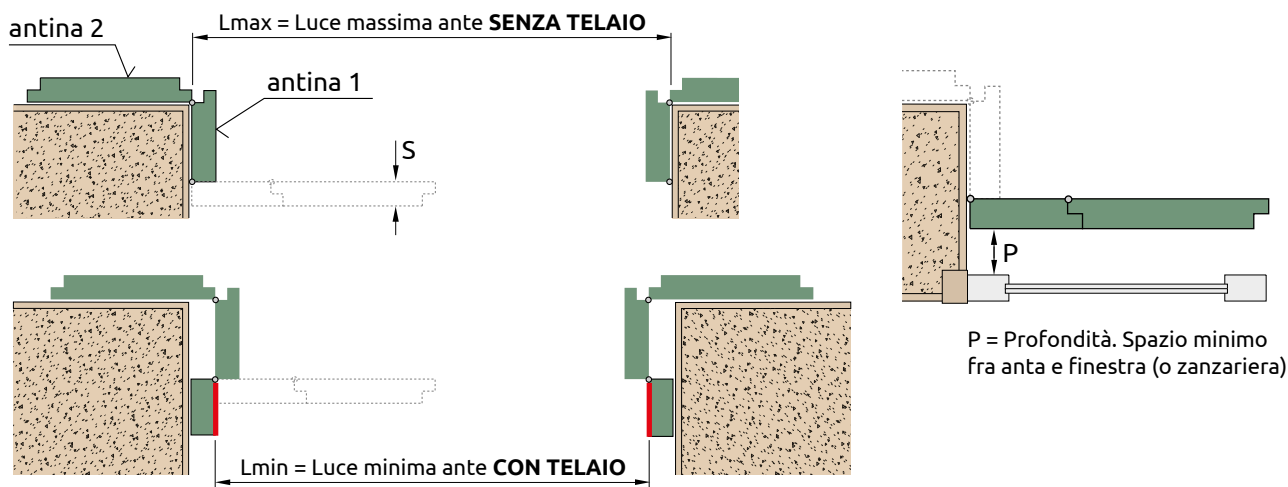

Braccio/Leva RHAG3

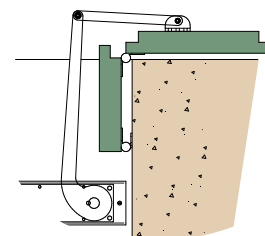

## ANTE A LIBRO / ANTE LEGATE

In questo caso, scegliere n.1 LEVA DI MOVIMENTO + n.1 GUIDA PACCO ANTE per ogni anta



### LEVA DI MOVIMENTO ANTE



Codice / Nome	Descrizione articolo	Prezzo
<b>APE-150/4530</b> <b>RHAG</b>	Kit di scorrimento completo di guida e braccio per 1 anta (destra o sinistra), regolabile	43,00 €
<b>APE-150/4531</b> <b>RHAG1</b>	Kit di scorrimento completo di guida e braccio per 1 anta (destra o sinistra), non regolabile	38,00 €
<b>APE-150/4532</b> <b>RHAG2</b>	Kit di scorrimento completo di guida e braccio per 1 anta (destra o sinistra) spezzata, con pattino appoggio anta, regolabile	46,00 €
<b>APE-150/4539</b> <b>RHAOX1000</b>	Pattino di lunghezza 1000 mm (in sostituzione del pattino standard di RHAG, RHAG1 e RHAG2, di 370 mm)	14,00 €



### GUIDA PACCO ANTE



Codice / Nome	Descrizione articolo	Prezzo
<b>APE-150/4538</b> <b>RHAG4S</b>	Kit di scorrimento completo di guida e braccio per 1 anta (destra o sinistra), regolabile, <b>versione CORTA per ANTE A LIBRO con larghezza da 40 a 60 cm</b>	124,00 €
<b>APE-150/4540</b> <b>RHAG4L</b> <b>NOVITA'</b>	Kit di scorrimento completo di guida e braccio per 1 anta (destra o sinistra), regolabile, <b>versione LUNGA per ANTE A LIBRO con larghezza da 60 a 80 cm</b>	134,00 €

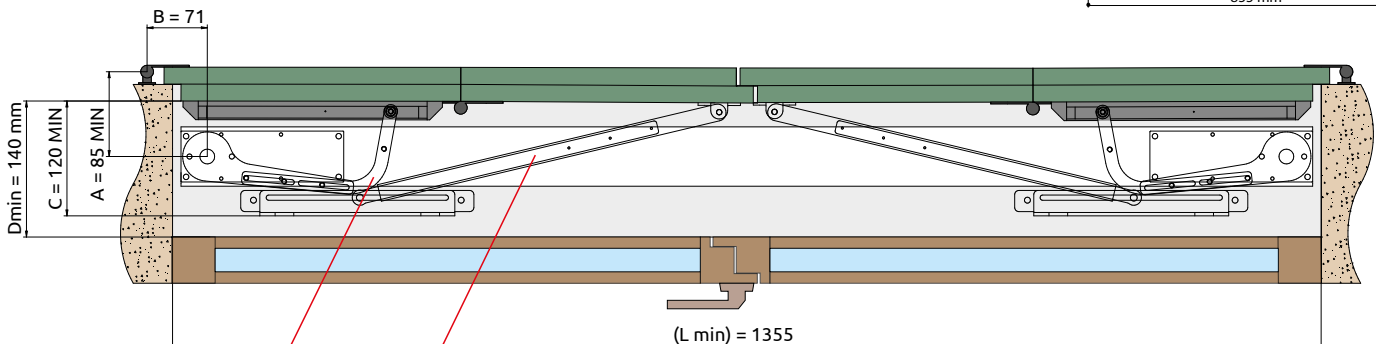
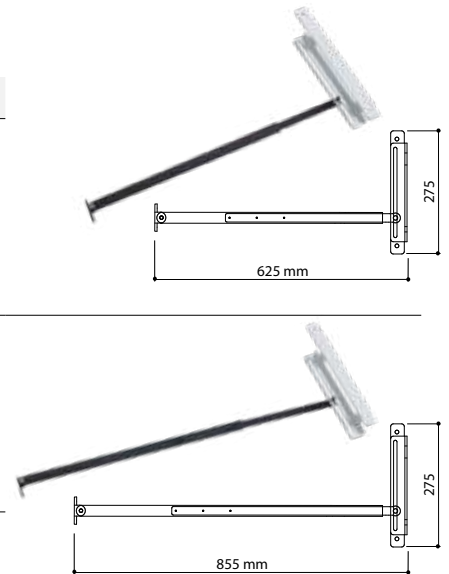

**Braccio/Leva RHAG con installazione dal lato lungo + Braccio/Leva RHAG4S (corta) > codice APE-150/4538**

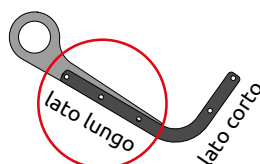

Lmin = larghezza minima della trave per poter automatizzare la persiana

A/B = distanza dal centro cerniera persiana al centro leva di comando

C = ingombro max della leva di comando, verso l'interno

Dmin = distanza minima dalla persiana alla finestra

**APPLICAZIONE CON MONTAGGIO SOPRA ARCHITRAVE**
**APPLICAZIONE  
INTERNA  
SU FINESTRA**

**APPLICAZIONE  
ESTERNA**

Applicazione da utilizzare nel caso di ingombri nel vano finestra come la presenza di inferriate di sicurezza o zanzariere

Per queste applicazioni, utilizzare le stesse automazioni di pag.6 (RHASET), a cui però accoppiare staffe e leve sotto riportate

**Accessori**

Codice	Nome	Descrizione articolo	Prezzo
<b>APE-150/4573</b>	<b>RHASA</b>	Coppia di staffe destra+sinistra per fissaggio frontale del motore	33,00 €
<b>APE-150/4535</b>	<b>RHAG5</b>	Leva per movimentazione apertura/chiusura finestra/anta (lunghezza 36,5 cm)	67,00 €



**ACCESSORI OPZIONALI**

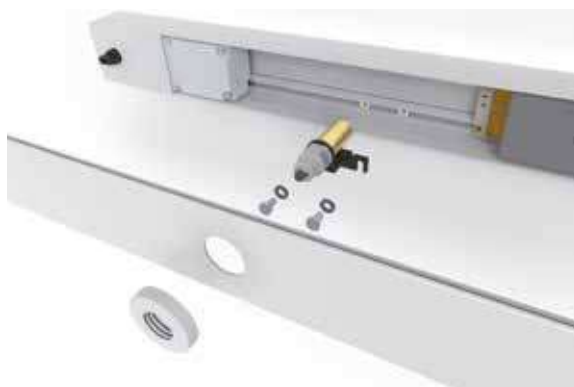

**ELETTRO BLOCCO**

Elettroblocco a scomparsa integrato nel cassetto. I motori offrono un'importante tenuta di chiusura ma sono meccanicamente reversibili. Per questo è possibile aggiungere l'elettroblocco a garantire la chiusura meccanica e quindi la sicurezza.



Codice	Nome	Descrizione articolo	Prezzo
<b>APE-150/4580</b>	<b>RHALOK</b>	Elettroblocco 12V, inclusi accessori di installazione	136,00 €



**APPLICAZIONE PARTICOLARE CON MOTORE SUL DAVANZALE PER FINESTRE CENTINATE**

**STAFFE PER FISSAGGIO LATERALE**

Coppia di staffe destra+sinistra per fissaggio laterale del cassetto. Vengono utilizzate laddove non sia possibile attaccarsi direttamente alla parte inferiore del trave.



Tasselli per montaggio laterale

Codice	Nome	Descrizione articolo	Prezzo
<b>APE-150/4572</b>	<b>RHASL</b>	Coppia di staffe destra+sinistra per fissaggio laterale del cassetto (tasselli non in dotazione)	25,00 €



**LARGHEZZA MINIMA AUTOMATISMO SISTEMA RHA**

Vista in pianta sistema RHA

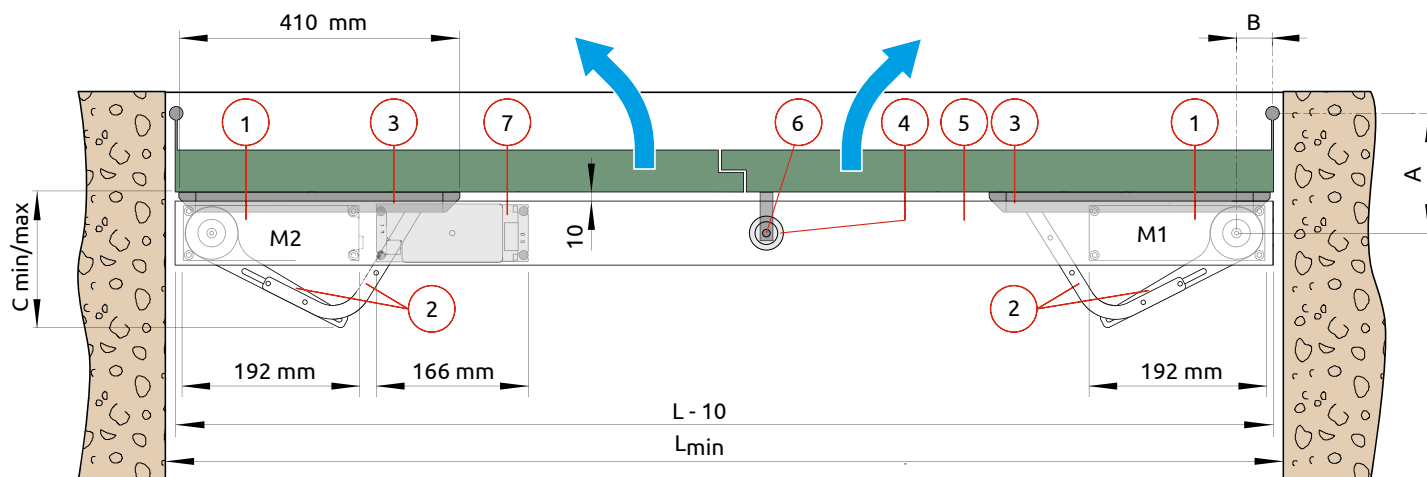

- [1] Motoriduttore
- [2] Bracci/Leve [RHAG-RHAG1-RHAG2-RHAG3-RHAG4S/L]
- [3] Guida pattino su anta
- [4] Elettroblocco (opzionale)
- [5] Profilo automazione
- [6] Aggancio blocco
- [7] Quadro elettronico

$L_{min}$  = larghezza minima della trave per poter automatizzare la persiana  
 ⚠  $L_{min} = 520$  [1 anta] -  $L_{min} = 420$  con quadro elettronico esterno  
 $L_{min} = 800$  [2 ante] -  $L_{min} = 630$  con quadro elettronico esterno

A/B = distanze dal centro cerniera persiana al centro leva di comando  
 C = ingombro min/max della leva di comando, verso l'interno  
 M1/M2 = motori

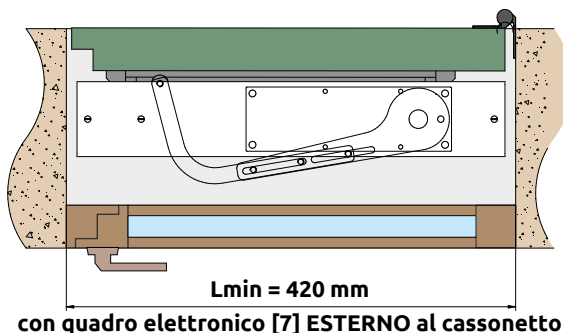
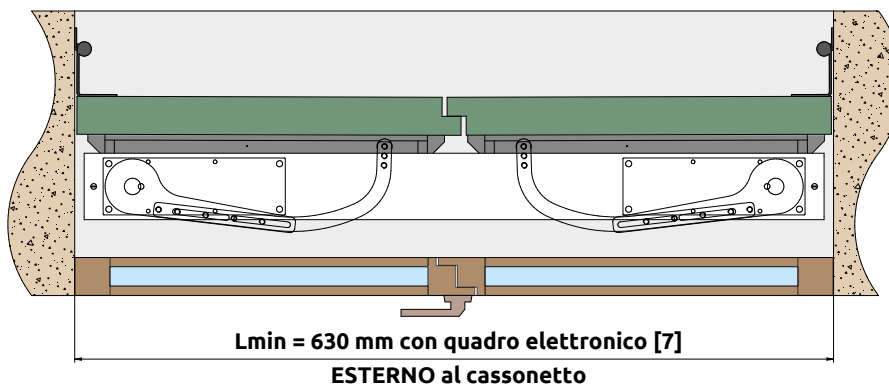

## RHA PLUG-IN

La soluzione ideale  
dove l'energia non arriva



**AUTOMAZIONE PER PERSIANE AD ANTA BATTENTE  
ALIMENTATA CON BATTERIE RICARICABILI**

**AUTOMAZIONE  
PER PERSIANE  
AD ANTA BATTENTE  
ALIMENTATA CON  
BATTERIE RICARICABILI**

**Alimentazione  
a BATTERIA**

Non sono necessarie opere murarie per portare alimentazione al motore. E' sufficiente ricaricare il motore tramite l'alimentatore (carica batterie)



**BATTERIA  
RICARICABILE  
AL LITIO**

**Massima forza  
per la sua categoria**

Coppia uscita albero motore: 35 Nm



**PANNELLO SOLARE (opzionale)**

La durata della carica della batteria può essere prolungata grazie all'aggiunta di un pannello solare

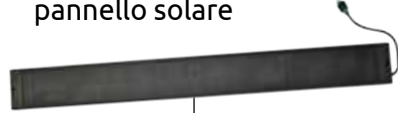

**ALIMENTATORE  
per ricarica batteria**



**Funzione  
"uomo presente"**

Tenendo premuto per più di 2 secondi i comandi di apertura o chiusura si FORZA il movimento in qualsiasi condizione di vento



**Comandi di apertura  
e chiusura centralizzati  
(di serie)**

Centralina facilmente integrabile a sistemi di domotica oppure a sensori (es. in caso di pioggia si chiudono tutte le persiane)



es.: sensore pioggia (opzionale)

**Centrale di comando**

Descrizione	RHA2 POWER
Quadro di comando	per 1 o 2 motori 12 Vdc
Ricevente radio	integrata, 433 MHz
Alimentazione	Pacco batterie 6400 mAh
Durata ricarica	circa 2 mesi *
Alimentazione motore	12 Vdc / 1,4 A
Elettroblocco	12 Vdc
Rilevamento ostacoli elettronico	Si

\* dipende dal peso dell'anta e dal numero di manovre

## L'ALTA QUALITÀ DEI COMPONENTI

Eccellenza certificata e qualità superiore per i nostri componenti: con **cinque anni di garanzia**, assicuriamo prestazioni affidabili e durature per **motore e centralina**. Il nostro impegno per la qualità si traduce in tranquillità per il cliente.



Motoriduttore

Centrale di comando



Per garantire la **qualità e tracciabilità** dei nostri prodotti, utilizziamo etichette matricolari che ne identificano **univocamente** ogni unità. Questo ci consente di monitorare con precisione la produzione e offrire un servizio personalizzato e **sicuro** ai nostri clienti.

## LA SILENZIOSITÀ CERTIFICATA

Oltre che per la qualità dei nostri prodotti, possiamo certificare anche la bassa rumorosità dei nostri meccanismi, ottenuta grazie a **lavorazioni meccaniche di precisione**.

Il sistema RHA offre un'esperienza silenziosa e confortevole, dimostrata da misurazioni fonometriche, garantendo nella propria abitazione un ambiente tranquillo e piacevole.

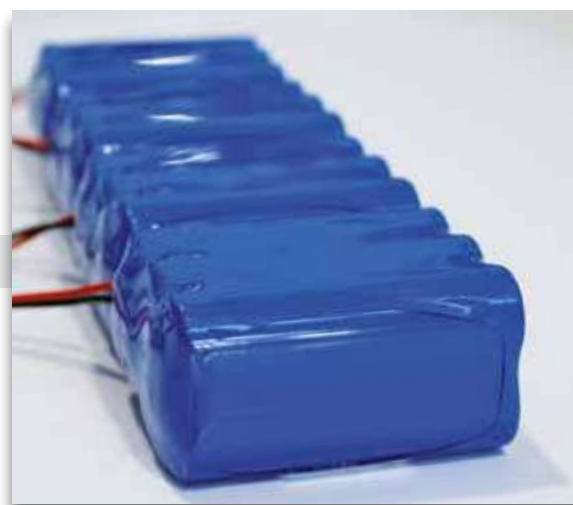

## LISTINO - SET DI AUTOMAZIONE A BATTERIA

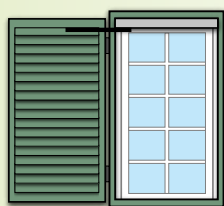

### 1 ANTA

#### Set di automazione per sistemi a 1 anta (30 kg)

Il set contiene, in un'unica confezione, automazione e accessori di comando necessari per realizzare una persiana a un'anta battente. Composizione:

- n.1 motoriduttore completo di centrale di comando con ricevitore radio incorporato
- n.1 pacco **batteria** al litio ricaricabile (alimentatore non incluso da ordinare separatamente poichè è sufficiente averne uno per ogni abitazione)
- profilo di supporto e carter di chiusura entrambi in **alluminio verniciato di colore BIANCO (RAL 9010)**

FORNITURA DI SERIE

#### alluminio verniciato colore BIANCO (RAL 9010)

Codice	Nome	Descrizione articolo	Colore	Prezzo
APE-150/4405	<b>RHASETM865 PLUG-IN</b>	Set per 1 anta di larghezza 865 mm (riducibile a misura) <u>senza leve</u>		886,00 €
APE-150/4406	<b>RHASETM1200 PLUG-IN</b>	Set per 1 anta di larghezza 1200 mm (riducibile a misura) <u>senza leve</u>		901,00 €

**NOVITA'**



#### alluminio anodizzato (colore ARGENTO)

Codice	Nome	Descrizione articolo	Colore	Prezzo
APE-150/4405.S	<b>RHASETM865.S PLUG-IN</b>	Set per 1 anta di larghezza 865 mm (riducibile a misura) <u>senza leve</u>		886,00 €
APE-150/4406.S	<b>RHASETM1200.S PLUG-IN</b>	Set per 1 anta di larghezza 1200 mm (riducibile a misura) <u>senza leve</u>		901,00 €

**NOVITA'**



#### alluminio verniciato colore VERDE (RAL 6005) **NOVITA'**

Codice	Nome	Descrizione articolo	Colore	Prezzo
APE-150/4405.6005	<b>RHASETM865.6005 PLUG-IN</b>	Set per 1 anta di larghezza 865 mm (riducibile a misura) <u>senza leve</u>		953,00 €
APE-150/4406.6005	<b>RHASETM1200.6005 PLUG-IN</b>	Set per 1 anta di larghezza 1200 mm (riducibile a misura) <u>senza leve</u>		969,00 €



#### alluminio verniciato colore MARRONE (RAL 8017) **NOVITA'**

Codice	Nome	Descrizione articolo	Colore	Prezzo
APE-150/4405.8017	<b>RHASETM865.8017 PLUG-IN</b>	Set per 1 anta di larghezza 865 mm (riducibile a misura) <u>senza leve</u>		953,00 €
APE-150/4406.8017	<b>RHASETM1200.8017 PLUG-IN</b>	Set per 1 anta di larghezza 1200 mm (riducibile a misura) <u>senza leve</u>		969,00 €



La verniciatura RAL viene fornita con valore di **gloss standard 30/40**.

**LISTINO - SET DI AUTOMAZIONE A BATTERIA**

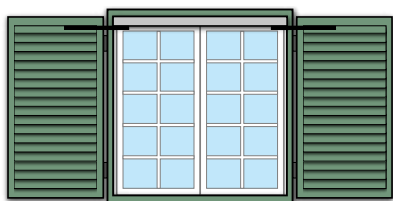

**2 ANTE**

**Set di automazione per sistemi a 2 ante (60 kg)**

Il set contiene, in un'unica confezione, automazione e accessori di comando necessari per realizzare una persiana a due ante battenti. Composizione:

- n.2 motoriduttori completi di centrale di comando con ricevitore radio incorporato
- n.1 pacco **batteria** al litio ricaricabile (alimentatore non incluso da ordinare separatamente poichè è sufficiente averne uno per ogni abitazione)
- profilo di supporto e carter di chiusura entrambi in **alluminio verniciato di colore BIANCO (RAL 9010)**

FORNITURA DI SERIE

**alluminio verniciato colore BIANCO (RAL 9010)**

Codice	Nome	Descrizione articolo	Colore	Prezzo
<b>APE-150/4410</b>	<b>RHASETD1200 PLUG-IN</b>	Set per 2 ante di larghezza 1200 mm (riducibile a misura) <u>senza leve</u>		1.071,00 €
<b>APE-150/4425</b>	<b>RHASETD1525 PLUG-IN</b>	Set per 2 ante di larghezza 1525 mm (riducibile a misura) <u>senza leve</u>		1.112,00 €



**alluminio anodizzato (colore ARGENTO)**

Codice	Nome	Descrizione articolo	Colore	Prezzo
<b>APE-150/4410.S</b>	<b>RHASETD1200.S PLUG-IN</b>	Set per 2 ante di larghezza 1200 mm (riducibile a misura) <u>senza leve</u>		1.071,00 €
<b>APE-150/4425.S</b>	<b>RHASETD1525.S PLUG-IN</b>	Set per 2 ante di larghezza 1525 mm (riducibile a misura) <u>senza leve</u>		1.112,00 €



**alluminio verniciato colore VERDE (RAL 6005) NOVITA'**

Codice	Nome	Descrizione articolo	Colore	Prezzo
<b>APE-150/4410.6005</b>	<b>RHASETD1200.6005 PLUG-IN</b>	Set per 2 ante di larghezza 1200 mm (riducibile a misura) <u>senza leve</u>		1.133,00 €
<b>APE-150/4425.6005</b>	<b>RHASETD1525.6005 PLUG-IN</b>	Set per 2 ante di larghezza 1525 mm (riducibile a misura) <u>senza leve</u>		1.180,00 €



**alluminio verniciato colore MARRONE (RAL 8017) NOVITA'**

Codice	Nome	Descrizione articolo	Colore	Prezzo
<b>APE-150/4410.8017</b>	<b>RHASETD1200.8017 PLUG-IN</b>	Set per 2 ante di larghezza 1200 mm (riducibile a misura) <u>senza leve</u>		1.133,00 €
<b>APE-150/4425.8017</b>	<b>RHASETD1525.8017 PLUG-IN</b>	Set per 2 ante di larghezza 1525 mm (riducibile a misura) <u>senza leve</u>		1.180,00 €



La verniciatura RAL viene fornita con valore di **gloss standard 30/40**.

**Altre colorazioni RHASETD PLUG-IN > vedi pag. B24**

## Altre colorazioni RHASET

Le automazioni RHASET, possono essere richieste anche con codice colore RAL fornito dal cliente.

La verniciatura RAL viene fornita con valore di **gloss standard 30/40**.



FORNITURA PERSONALIZZATA



Descrizione articolo	Codice	Prezzo
Set per 1 anta di larghezza 865 mm (riducibile a misura) <u>senza leve</u>	APE-150/4405.XXXX	953,00 €
Set per 1 anta di larghezza 1200 mm (riducibile a misura) <u>senza leve</u>	APE-150/4406.XXXX	969,00 €
Set per 2 ante di larghezza 1200 mm (riducibile a misura) <u>senza leve</u>	APE-150/4410.XXXX	1.133,00 €
Set per 2 ante di larghezza 1525 mm (riducibile a misura) <u>senza leve</u>	APE-150/4425.XXXX	1.180,00 €

**XXXX** = codice colore RAL prescelto dal cliente

Quantitativo **minimo n.10 automazioni**.

Per maggiori informazioni contattare il servizio clienti.

## ALIMENTAZIONE RHA PLUG-IN A 1 E 2 ANTE

Codice	Nome	Descrizione articolo	Prezzo
APE-150/4488	<b>RHAPS</b>	Alimentatore (carica batterie) 12V, 5A per RHASET PLUG-IN	33,00 €
APE-150/4490	<b>RHASUN</b>	<b>OPZIONALE</b> - Pannello solare 10 Watt, dimensioni 55,3x6hx1 cm, per RHASET PLUG-IN	233,00 €



## SERVIZIO A RICHIESTA: TAGLIO A MISURA AUTOMAZIONE RHA

Codice	Nome	Descrizione articolo	Prezzo
APE-150/45TM	<b>RHACUT</b>	Taglio a misura per cassonetto e coperchio, sia su SET per 1 anta che per 2 ante	72,00 €

FORNITURA PERSONALIZZATA

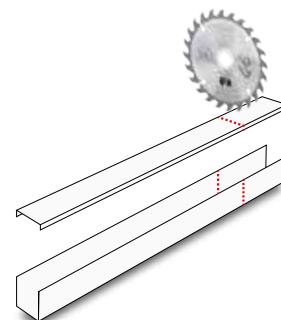

## ACCESSORI OPZIONALI COMANDO RADIO

Codice	Nome	Descrizione articolo	Prezzo
APE-244/7200	<b>WALL2</b>	Trasmittitore da parete 433,92 MHz per comando via radio dell'automazione	65,00 €
APE-150/4066	<b>EGO KUBE HOME</b>	Trasmittitore esacanale (433,92MHz) bianco per RHA/SHU	68,00 €
APE-550/4040		Supporto da parete per trasmettitore EGO KUBE HOME	25,00 €





**LISTINO - KIT LEVE PER MOVIMENTO ANTE**

Per completare il SET aggiungere le leve per persiane, da scegliere a seconda della tipologia di apertura della persiana. Prevedere n.1 leva per ogni anta.

**ANTE NORMALI**



Codice / Nome	Descrizione articolo	Prezzo	
<b>APE-150/4530</b> <b>RHAG</b>	Kit di scorrimento completo di guida e braccio per 1 anta (destra o sinistra), regolabile	43,00 €	
<b>APE-150/4531</b> <b>RHAG1</b>	Kit di scorrimento completo di guida e braccio per 1 anta (destra o sinistra), non regolabile	38,00 €	
<b>APE-150/4532</b> <b>RHAG2</b>	Kit di scorrimento completo di guida e braccio per 1 anta (destra o sinistra) spezzata, con pattino appoggio anta, regolabile	45,00 €	
<b>APE-150/4539</b> <b>RHAOX1000</b>	Pattino di lunghezza 1000 mm (in sostituzione del pattino standard di RHAG, RHAG1 e RHAG2, di 370 mm)	14,00 €	

per maggiori informazioni sul pattino, vedi pag. B13

**ANTE SPEZZATE / ANTE ALLA PADOVANA / ANTE ALLA TREVIGIANA**



vedi pag. B14



**ANTE A LIBRO / ANTE LEGATE**



vedi pag. B15



**ATTENZIONE:**  
PER EVITARE PROBLEMI DI SOVRACCARICO E PER NON DIMINUIRE DRASTICAMENTE IL TEMPO DI UTILIZZO DELLA BATTERIA, NON COLLEGARE ALLA BATTERIA ALTRI RICEVITORI O ACCESSORI ALIMENTATI



**ATTENZIONE:**  
SE MONTATA IN PRESENZA DI ANTIFURTI RADIO O ALTRE FONTI CHE TRASMETTONO A FREQUENZA 433 MHz, LA BATTERIA PUO' DURARE MENO

# AUTOMAZIONE PER PERSIANE AD ANTA SCORREVOLE

## Ingombri ridotti al minimo per la sua categoria

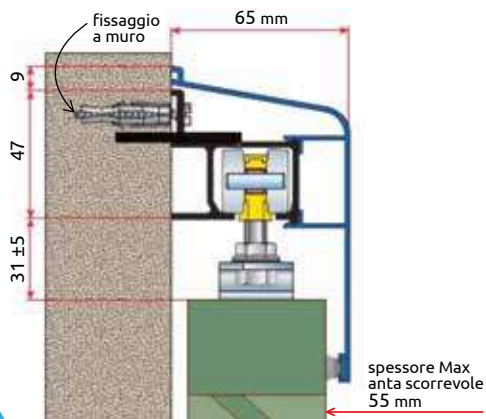

## Massima forza per la sua categoria

Coppia uscita  
albero motore:  
12 Nm



## Massima sicurezza

Grazie al motore irreversibile  
le ante non sono apribili  
manualmente



## Funzione "uomo presente"

Tenendo premuto per più di  
2 secondi i comandi di apertura o  
chiusura si FORZA il movimento



## Comandi di apertura e chiusura centralizzati (di serie)

Centralina facilmente integrabile  
a sistemi di domotica oppure  
a sensori (es. in caso di pioggia  
si chiudono tutte le persiane)



es.: sensore pioggia  
(opzionale)



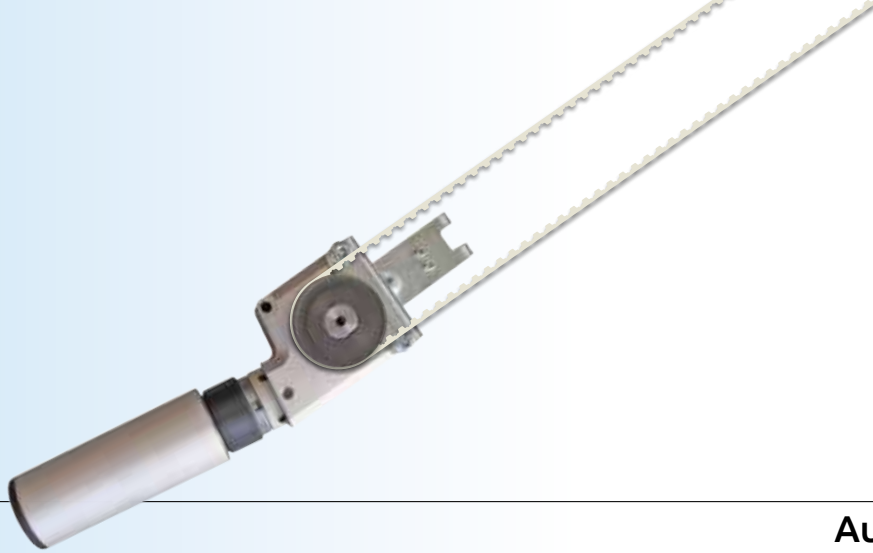

# SHU

## Automazione per persiane ad anta scorrevole



**SHU** è una divinità dell'antico Egitto, personificazione dell'aria, dell'atmosfera e del vento

Grazie al sistema per le persiane ad anta scorrevole, i movimenti quotidiani saranno ancora più semplici e confortevoli. Il sistema SHU permette la movimentazione di un'automazione a doppia anta o ad anta singola di una nuova installazione. Il carter esterno in alluminio anodizzato protegge e nasconde i componenti meccanici ed elettronici del sistema, rendendo l'automazione più sicura senza rinunciare all'eleganza.

### Caratteristiche e funzionalità

#### Motoriduttore

Descrizione	SHUM12
Attuatore elettromeccanico	per persiane ad anta scorrevole
Portata massima	90 Kg (1 anta) 60+60 Kg (2 ante)
Classe di servizio	2 - leggero
Intermittenza	S2 = 7 min / S3 = 15%
Alimentazione	12 Vdc
Assorbimento	0,38 A
Temperatura di funzionamento	-20°C / +55°C
Grado di protezione (con profilo di alluminio)	IP 44
Centrale di comando	<b>SHU2</b>
Dimensioni box esterno	152x152x45 mm

#### Centrale di comando

Descrizione	SHU2
Centrale di comando	per 1 o 2 motori 12 Vdc con radio incorporata
Alimentazione di rete	230 Vac / 50-60Hz
Risparmio energetico	consumo ridotto in stand-by e durante l'uso
Numero motori	1 o 2
Alimentazione motore	12 Vdc / 1,4 A
Elettroblocco	12 Vdc
ODS - Rilevamento ostacoli (provoca l'arresto oppure l'inversione della manovra se viene rilevato l'ostacolo)	Sì
Comando apertura	Sì
Comando chiusura	Sì
Comando uomo presente	Sì
Comando apertura centralizzato	Sì
Comando chiusura centralizzato	Sì



Speciale motoriduttore a **basso rumore**



Motoriduttore



Centrale di comando

*Comandi in locale e centralizzati via cavo, via radio (433 MHz)*

### Listino - Fornitura in KIT

#### 1 ANTA

##### Set di automazione per persiane ad anta scorrevole singola con peso fino a 90Kg

Il set contiene automazione e accessori necessari per realizzare una persiana ad un'anta scorrevole. Composizione:

- n.1 unità di controllo con alimentatore switching 230 Vac/12 Vdc
- n.1 motoriduttore
- n.1 cinghia in poliuretano
- n.1 puleggia di rinvio



Codice	Nome	Descrizione articolo	Prezzo
<b>APE-150/4001</b>	<b>SET1L</b>	(* Set automazione per n.1 anta scorrevole con motoriduttore e centrale (ricevente integrata)	917,00 €
<b>APE-150/4025</b>	<b>G25</b>	Guida in alluminio anodizzato con carter di lunghezza 2,5 mt. per n.1 anta scorrevole. N.2 carrelli portanti.	319,00 €



#### 2 ANTE

##### Set di automazione per persiana scorrevole a 2 ante con peso fino a 60+60Kg

Il set contiene automazione e accessori necessari per realizzare una persiana a due ante scorrevoli. Composizione:

- n.1 unità di controllo con alimentatore switching 230 Vac/12 Vdc
- n.1 motoriduttore
- n.1 cinghia in poliuretano
- n.1 puleggia di rinvio

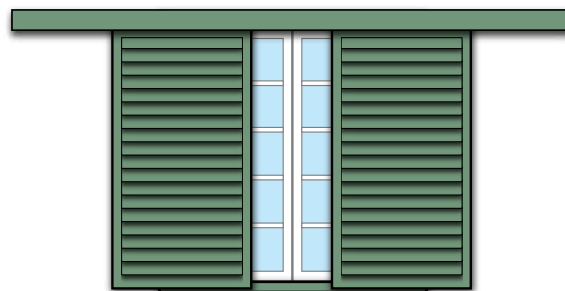

Codice	Nome	Descrizione articolo	Prezzo
<b>APE-150/4002</b>	<b>SET2L</b>	(* Set automazione per n.2 ante scorrevoli con motoriduttore e centrale (ricevente integrata)	984,00 €
<b>APE-150/4040</b>	<b>G40</b>	Guida in alluminio anodizzato con carter di lunghezza 4 mt. per n.2 ante scorrevoli. N.4 carrelli portanti.	474,00 €



### ACCESSORI OPZIONALI COMANDO RADIO

Codice	Nome	Descrizione articolo	Prezzo
<b>APE-244/7200</b>	<b>WALL2</b>	Trasmettitore da parete 433,92 MHz per comando via radio dell'automazione	65,00 €
<b>APE-150/4066</b>	<b>EGO KUBE HOME</b>	Trasmettitore esacanale (433,92MHz) bianco per RHA/SHU	68,00 €
<b>APE-550/4040</b>		Supporto da parete per trasmettitore EGO KUBE HOME	25,00 €



(\* ATTENZIONE: ABTECNO non fornisce assistenza e garanzia di corretto funzionamento sugli articoli SET1L / SET2L se installati su binari diversi da quello indicato a catalogo



# PLANO TWO

## Ricevitore WiFi

Ricevitore universale comandabile via radio (433 MHz) e via WiFi, necessario per l'utilizzo dell'app di controllo remoto **ONESMART**

Descrizione	PLANO TWO
Alimentazione	12 Vdc
Canali uscita	2
Dimensioni	70x60 mm

Codice	Nome	Descrizione articolo	Prezzo
<b>APE-244/6121</b>	<b>PLANO TWO</b>	Ricevitore universale comandabile via radio (433 MHz) e via WiFi. N.2 uscite relè per pilotare apertura e chiusura	113,00 €

**Controllo remoto  
100% Smart**



ONESMART

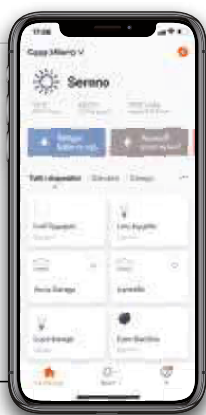

### Controllo remoto

E' possibile controllare i dispositivi da remoto, da qualsiasi parte del mondo via smartphone o con comandi vocali tramite Google Home e Alexa Amazon.



### Automazione Smart

Con OneSmart è facile creare scenari ed eventi con una semplice programmazione che prevede l'avverarsi di una azione ad una determinata condizione.



# RAINS

## Sensore pioggia

Sensore pioggia autonomo con uscita relè per il comando di serramenti

Descrizione	RAINS
Alimentazione	12 Vdc
Grado di protezione	IP 44
Dimensioni	117x60x22 mm

Codice	Nome	Descrizione articolo	Prezzo
<b>APE-330/0312</b>	<b>RAINS</b>	Sensore pioggia autonomo con uscita contatto pulito	113,00 €



# WINDS 230

## Sensore vento (Anemometro)

Sensore vento da abbinare a centrale di controllo per la manovra di emergenza (chiusura per serramenti)

Descrizione	WINDS 230
Alimentazione	No
Grado di protezione	IP 44
Dimensioni	110x110x110 mm

Codice	Nome	Descrizione articolo	Prezzo
<b>APE-528/4230</b>	<b>WINDS 230</b>	Sensore di vento autonomo 230v, con alimentatore	119,00 €

**APPLICAZIONI E MISURE DELLE TIPOLOGIE DI KIT BRACCIO/LEVA RHAG**

**CERNIERA ALL'INTERNO DEL VANO FINESTRA + LEVA RHAG MONTATA DAL LATO CORTO**

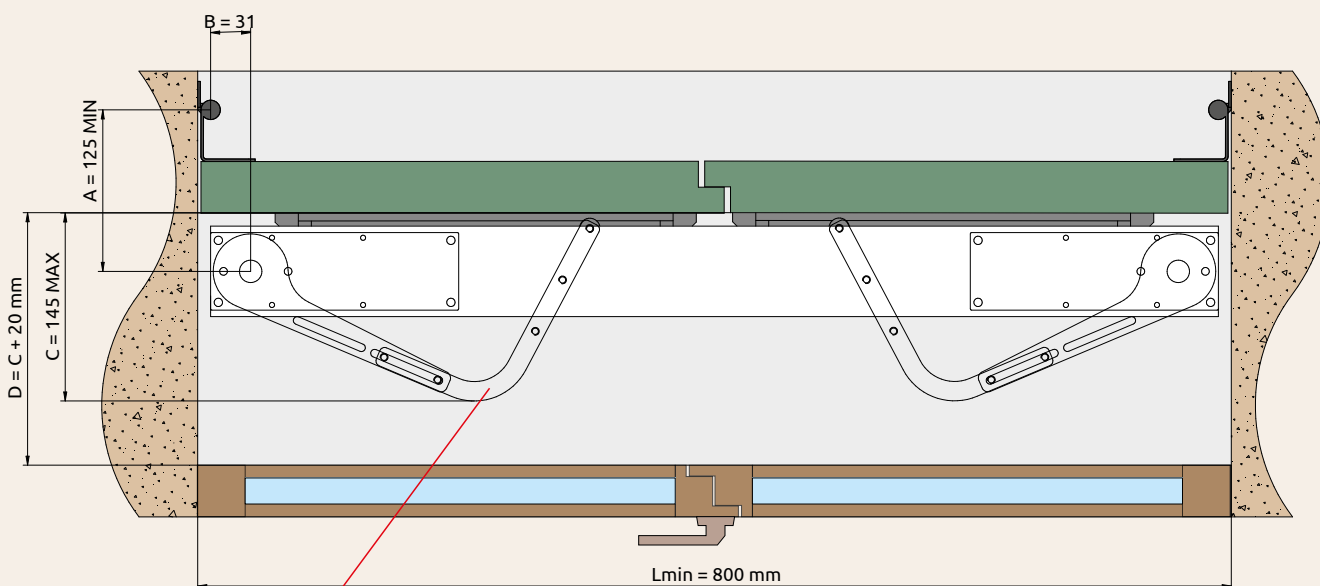

**Braccio/Leva RHAG**  
 con installazione dal lato corto  
 > codice **APE-150/4530**

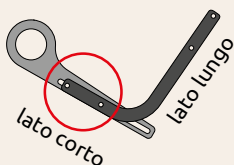

Lmin = larghezza minima della trave per poter automatizzare la persiana

A/B = distanza dal centro cerniera persiana al centro leva di comando

C = ingombro max della leva di comando, verso l'interno  
 Dmin = distanza minima dalla persiana alla finestra

**CERNIERA ALL'INTERNO DEL VANO FINESTRA + LEVA RHAG MONTATA DAL LATO LUNGO**

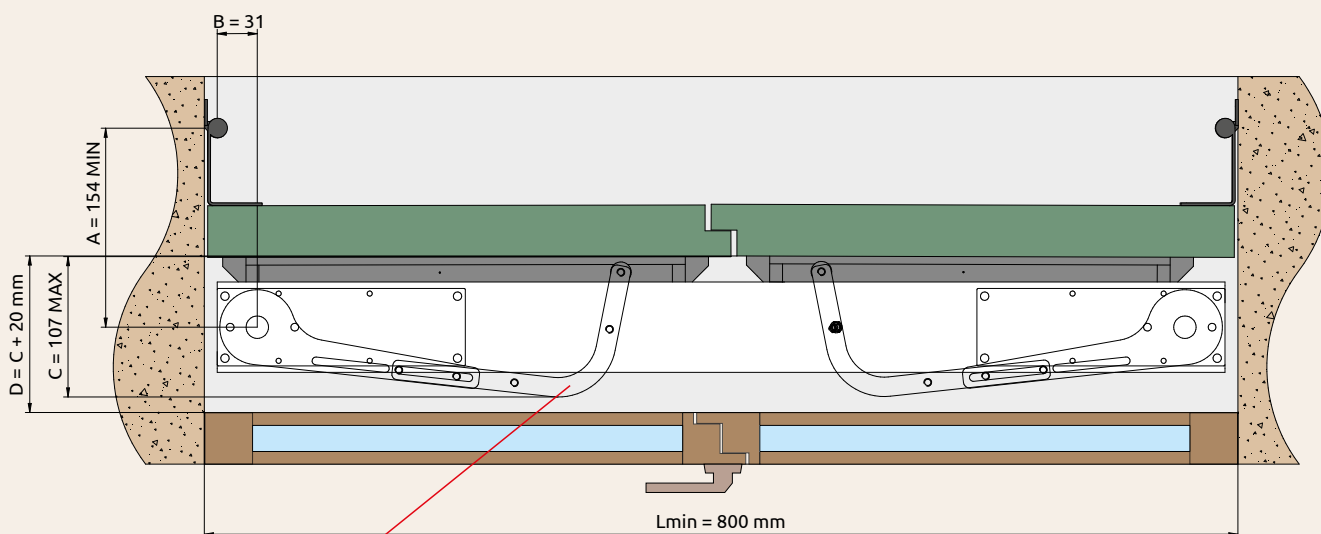

**Braccio/Leva RHAG**  
 con installazione dal lato lungo  
 > codice **APE-150/4530**

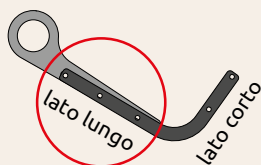

**PER ALTRE VERSIONI, MISURE  
 E COMBINAZIONI A 1 E 2 ANTE  
 VEDI IL CATALOGO TECNICO**



**APPLICAZIONI E MISURE DELLE TIPOLOGIE DI KIT BRACCIO/LEVA RHAG**

**CERNIERA ALL'ESTERNO DEL VANO FINESTRA + LEVA RHAG MONTATA DAL LATO CORTO**

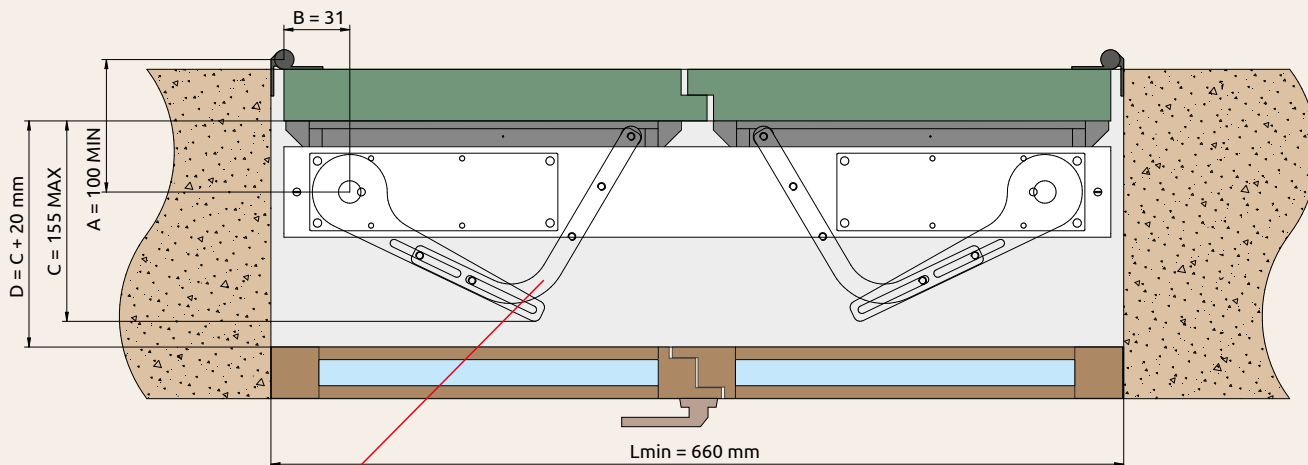

**Braccio/Leva RHAG**  
con installazione dal lato corto  
> codice APE-150/4530

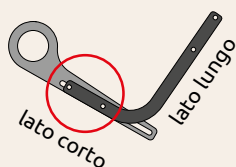

Lmin = larghezza minima della trave per poter automatizzare la persiana

A/B = distanza dal centro cerniera persiana al centro leva di comando

C = ingombro max della leva di comando, verso l'interno  
Dmin = distanza minima dalla persiana alla finestra

**CERNIERA ALL'ESTERNO DEL VANO FINESTRA + LEVA RHAG MONTATA DAL LATO LUNGO**

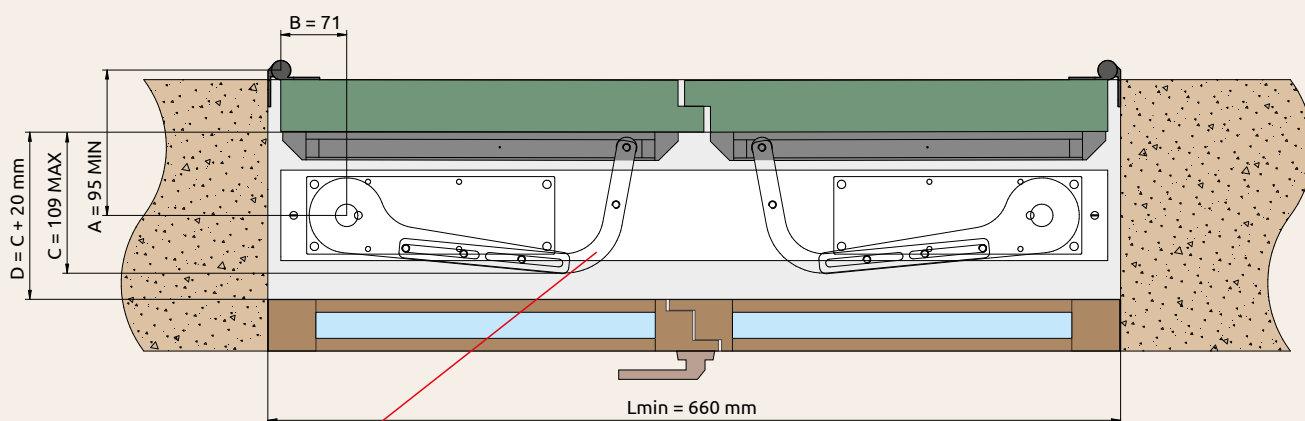

**Braccio/Leva RHAG**  
con installazione dal lato lungo  
> codice APE-150/4530

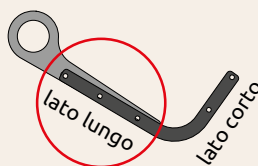

PER ALTRE VERSIONI, MISURE  
E COMBINAZIONI A 1 E 2 ANTE  
VEDI IL CATALOGO TECNICO



**APPLICAZIONI E MISURE DELLE TIPOLOGIE DI KIT BRACCIO/LEVA RHAG**

**CERNIERA SU CONTROTELAIO VANO FINESTRA + LEVA RHAG MONTATA DAL LATO CORTO**

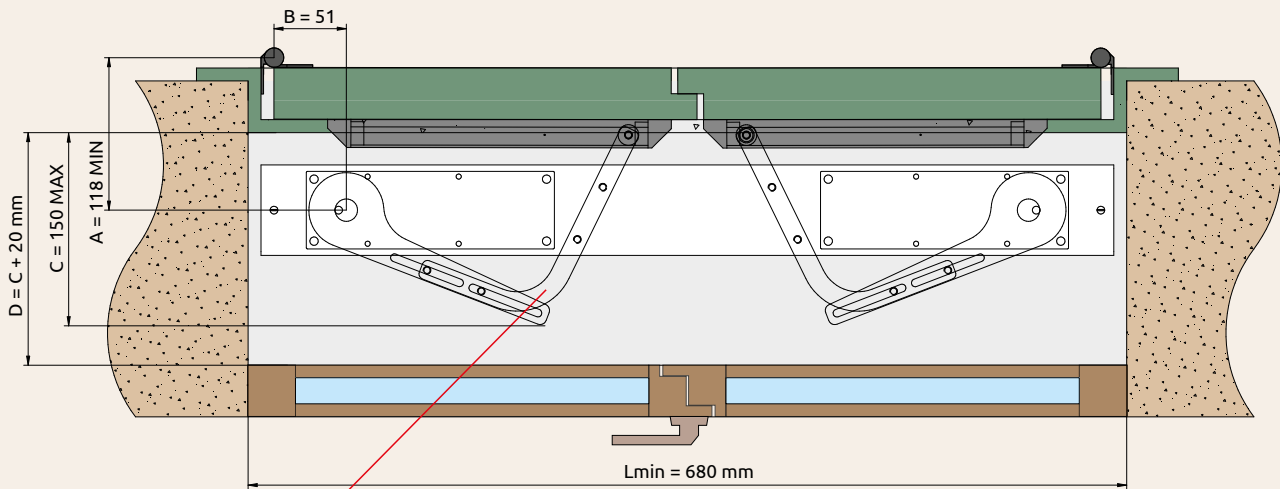

**Braccio/Leva RHAG**  
 con installazione dal lato corto  
 > codice APE-150/4530

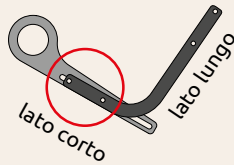

Lmin = larghezza minima della trave per poter automatizzare la persiana

A/B = distanza dal centro cerniera persiana al centro leva di comando

C = ingombro max della leva di comando, verso l'interno

Dmin = distanza minima dalla persiana alla finestra

**CERNIERA SU CONTROTELAIO VANO FINESTRA + LEVA RHAG MONTATA DAL LATO LUNGO**

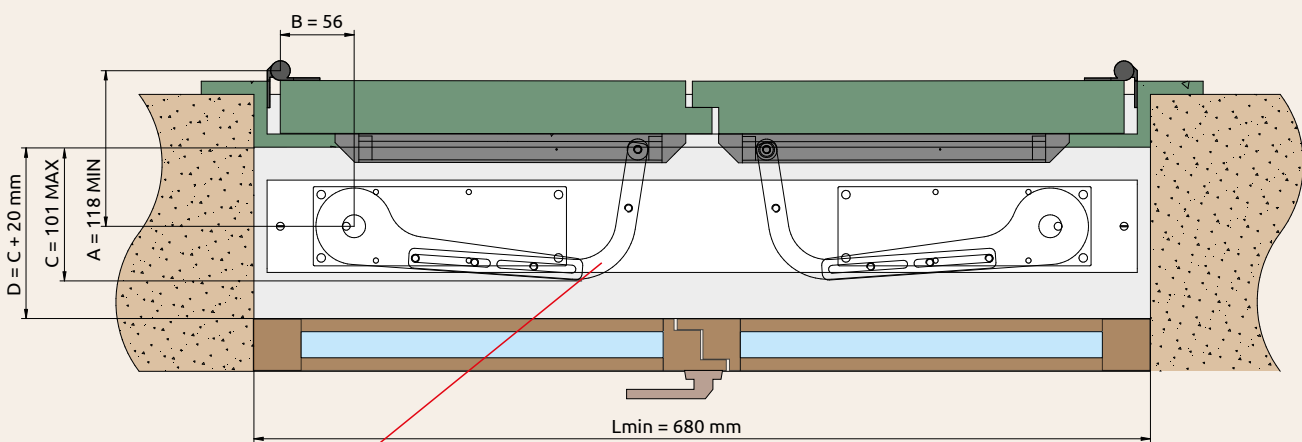

**Braccio/Leva RHAG**  
 con installazione dal lato lungo  
 > codice APE-150/4530

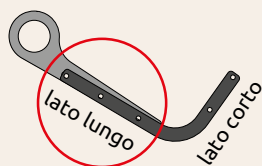

PER ALTRE VERSIONI, MISURE  
 E COMBINAZIONI A 1 E 2 ANTE  
 VEDI IL CATALOGO TECNICO



**APPLICAZIONI E MISURE DELLE TIPOLOGIE DI KIT GUIDA/BRACCIO RHAG1**

**CERNIERA ALL'ESTERNO DEL VANO FINESTRA + LEVA RHAG1**

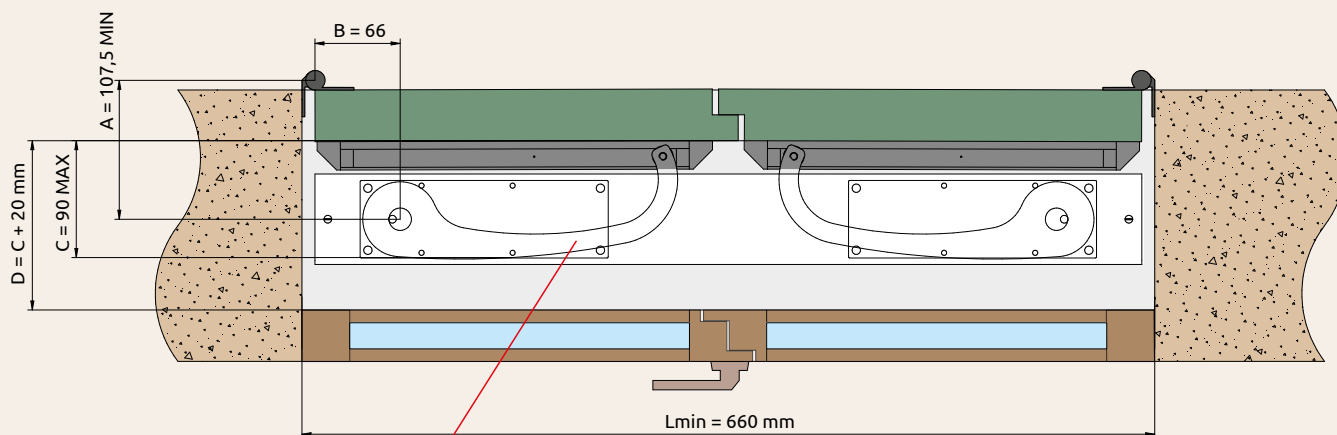

**Braccio/Leva RHAG1**  
> codice **APE-150/4531**

Lmin = larghezza minima della trave per poter automatizzare la persiana  
 A/B = distanza dal centro cerniera persiana al centro leva di comando  
 C = ingombro max della leva di comando, verso l'interno  
 Dmin = distanza minima dalla persiana alla finestra

**CERNIERA SU CONTROTELAIO VANO FINESTRA + LEVA RHAG1**

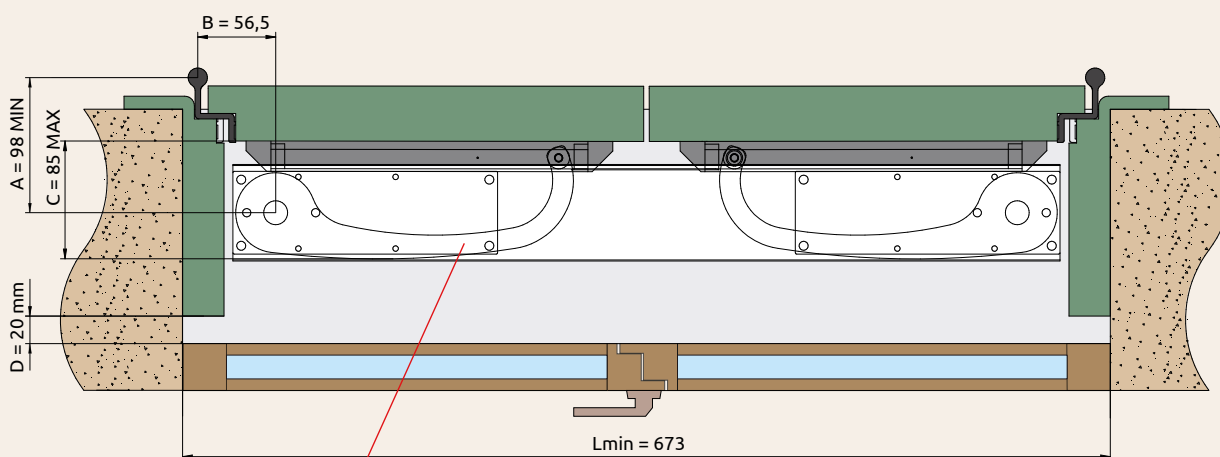

**Braccio/Leva RHAG1**  
> codice **APE-150/4531**



**APPLICAZIONI E MISURE DELLE TIPOLOGIE DI KIT BRACCIO/LEVA RHAG2**

**CERNIERA ALL'INTERNO DEL VANO FINESTRA + LEVA RHAG2**

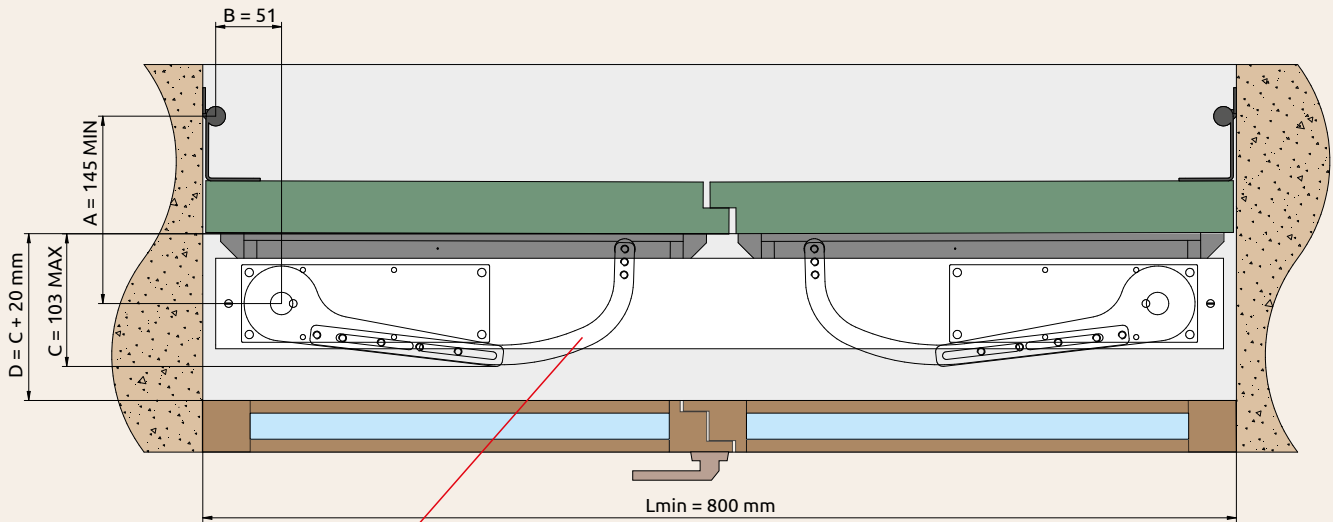

**Braccio/Leva RHAG2**  
con installazione dal lato corto  
> codice APE-150/4532

Lmin = larghezza minima della trave per poter automatizzare la persiana  
A/B = distanza dal centro cerniera persiana al centro leva di comando  
C = ingombro max della leva di comando, verso l'interno  
Dmin = distanza minima dalla persiana alla finestra

**CERNIERA ALL'ESTERNO DEL VANO FINESTRA + LEVA RHAG2**

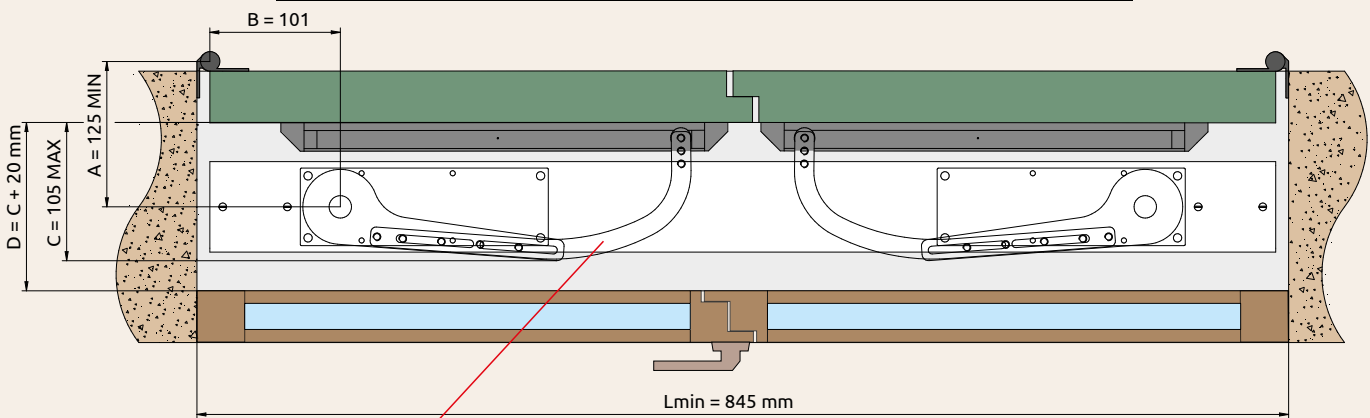

**Braccio/Leva RHAG2**  
con installazione dal lato corto > codice APE-150/4532

**CERNIERA SU CONTROTELAIO VANO FINESTRA + LEVA RHAG2**

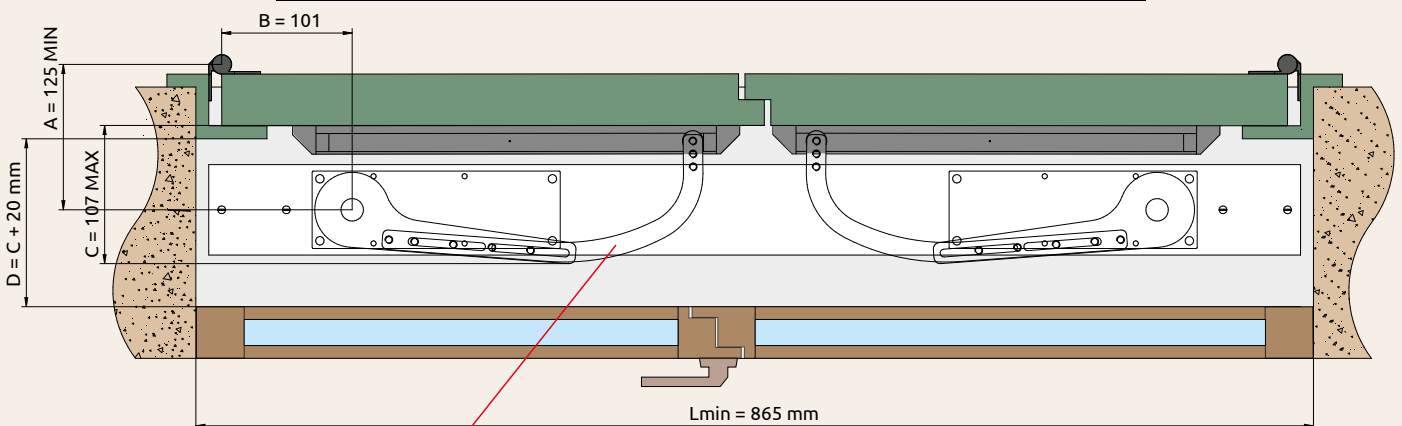

**Braccio/Leva RHAG2**  
con installazione dal lato corto > codice APE-150/4532

PER ALTRE VERSIONI, MISURE  
E COMBINAZIONI A 1 E 2 ANTE  
VEDI IL CATALOGO TECNICO



## APPLICAZIONI E MISURE DELLE TIPOLOGIE DI KIT BRACCIO/LEVA RHAG+RHAG4S

### ANTE A LIBRO / ANTE LEGATE

luce minima <b>Lmin</b> (con telaio)		luce massima <b>Lmax</b> (senza telaio)		peso anta (Kg)	profondità <b>P</b>		dimensioni ante		
singola anta (mm)	doppia anta (mm)	singola anta (mm)	doppia anta (mm)		min (mm)	max (mm)	spessore anta <b>S</b> (mm)	larghezza antina 1 (mm)	larghezza antina 2 (mm)
650	1340	800	1600	30/40	da 140	a 160	fino a 40	fino a 470	da 350
					da 160		tutti		

### CERNIERA ALL'ESTERNO + KIT LEVE (RHAG + RHAG4S)

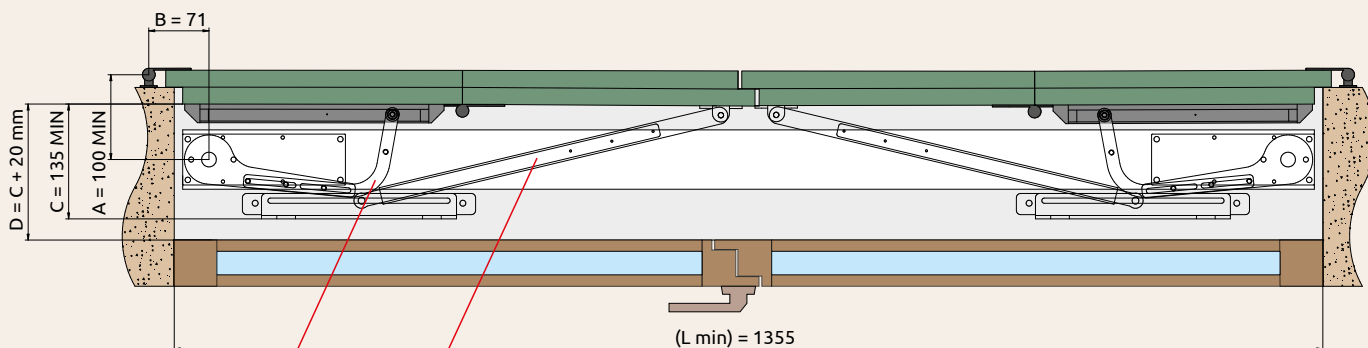

**Braccio/Leva RHAG**  
 con installazione dal lato lungo  
 + **Braccio/Leva RHAG4S (corta)**  
 > codice **APE-150/4538**

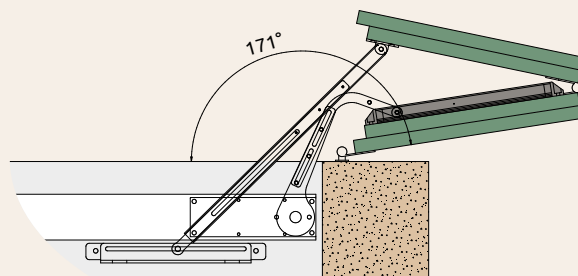
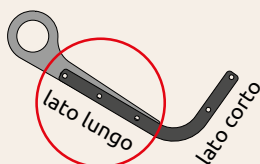

$L_{min}$  = larghezza minima della trave per poter automatizzare la persiana  
 $A/B$  = distanza dal centro cerniera persiana al centro leva di comando  
 $C$  = ingombro max della leva di comando, verso l'interno  
 $D_{min}$  = distanza minima dalla persiana alla finestra

PER ANTE A LIBRO CON DIMENSIONE PIU' LUNGA, UTILIZZARE IL BRACCIO/LEVA "RHAG4L". VEDI IL CATALOGO TECNICO

PER ALTRE VERSIONI, MISURE E COMBINAZIONI A 1 E 2 ANTE VEDI IL CATALOGO TECNICO



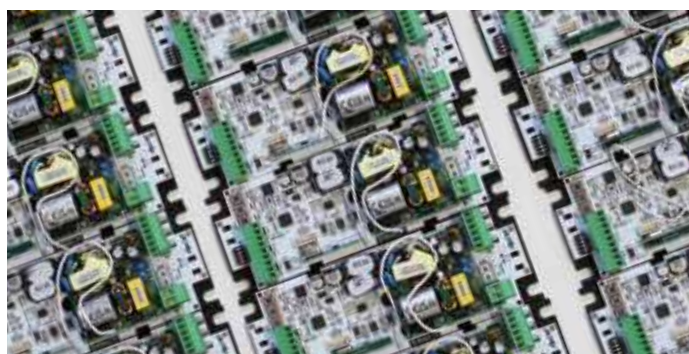

**1. Efficacia delle presenti condizioni generali di vendita**

Le presenti Condizioni Generali di Vendita si applicano a tutti gli ordini relativi a prodotti a marchio Beematic, indirizzati alla Ab Tecno srl (di seguito: Ab Tecno srl). Per i marchi distribuiti valgono, se presenti, le condizioni di vendita del produttore. Tutte le vendite da Ab Tecno ai Clienti (di seguito: Cliente) sono regolate dalle seguenti Condizioni Generali di Vendita, le quali costituiscono parte integrante del contratto di vendita e sostituiscono ed annullano ogni contraria clausola o pattuizione particolare figurante nell'ordine o in altro documento proveniente dal Cliente.

**2. Ordini**

Tutti gli ordini si intendono "salvo disponibilità e modifica listini". Ab Tecno si riserva di accettare o rifiutare, in tutto od in parte, gli ordini del Cliente in ragione della loro conformità o meno alle presenti condizioni generali e alle disponibilità dei prodotti richiesti. Ab Tecno si riserva il diritto di apportare in ogni momento modifiche tecniche ai prodotti in listino, senza che ciò possa generare alcuna pretesa del Cliente.

Gli ordini non potranno essere annullati in tutto od in parte dal Cliente decorsi giorni 5 dalla loro trasmissione a Ab Tecno srl; in caso di annullamento dopo tale termine, Ab Tecno srl avrà diritto all'intero indennizzo.

**3. Prezzi**

I prodotti sono venduti da Ab Tecno al Cliente ai prezzi di listino Ab Tecno srl in vigore al momento della consegna. Il Cliente si impegna ad accettare senza riserve le eventuali variazioni del listino intervenute tra l'ordine e la consegna del prodotto.

Ogni nuovo listino Ab Tecno annulla e sostituisce i precedenti. I prezzi di listino Ab Tecno srl si intendono sempre franco fabbrica, IVA esclusa.

**4. Termini di consegna**

- Tutti i prodotti sono consegnati franco fabbrica, magazzino Ab Tecno.
- Salvo diverso accordo scritto con Ab Tecno, i termini di consegna sono di 30 giorni lavorativi dall'ordine accettato da Ab Tecno.
- L'eventuale ritardo non eccedente le tolleranze d'uso non darà diritto al Cliente di chiedere la risoluzione, anche parziale, del contratto, di rifiutare la consegna dei prodotti o di richiedere il risarcimento dei danni.
- L'obbligo di consegnare la merce è adempiuto con la consegna al vettore.
- Ab Tecno è liberata dall'obbligo di consegna della merce in tutte le ipotesi di caso fortuito o forza maggiore, di scioperi o impossibilità di approvvigionamento delle materie prime o altra indisponibilità dei prodotti, e comunque quando si verificano fatti che impediscono la consegna della merce senza colpa di Ab Tecno srl.

**5. Spedizioni**

- Le spedizioni saranno effettuate a mezzo corriere convenzionato con Ab Tecno, che addebiterà automaticamente in fattura l'importo relativo. Al momento dell'ordine sarà possibile concordare con Ab Tecno l'utilizzo di un diverso corriere, sempre a spese del Cliente, o il ritiro diretto della merce, franco stabilimento Ab Tecno srl.
- La merce viaggia sempre a totale rischio e pericolo del Cliente. Eventuali furti, smarrimenti, perdite, deterioramenti o ammanchi della merce non esonerano il Cliente dall'obbligo del pagamento del prezzo, qualora la merce sia stata regolarmente consegnata in partenza dallo stabilimento Ab Tecno al vettore.
- La merce non è coperta da polizza assicurativa, se non su espressa richiesta del Cliente, ed a sue spese e rischio.

**6. Ritiro dei prodotti**

Il Cliente si obbliga a ritirare la merce non appena questa sia stata messa a sua disposizione. In caso di ritardo, Ab Tecno avrà diritto – oltre all'integrale pagamento del prezzo – al rimborso delle spese di stoccaggio o di sosta e custodia della merce, salvo il risarcimento dei danni. Ab Tecno non risponde dei danni che, direttamente o indirettamente, dovessero derivare dalla giacenza della merce non ritirata o ritirata in ritardo, sia nei magazzini Ab Tecno che in quelli degli spedizionieri o dei trasportatori o di altri.

**7. Garanzia**

- Tutte le apparecchiature a listino vengono accuratamente controllate e collaudate:  
Ab Tecno garantisce i propri prodotti, a marchio Beematic o qualsiasi altro proprio marchio, contro i difetti della materia impiegata o della fabbricazione secondo le condizioni e i limiti di installazione e di utilizzo indicati da Ab Tecno.
- La durata della garanzia è di:
  - 1) 60 mesi dalla data di fabbricazione apposta sui seguenti prodotti del marchio BEEMATIC: motoriduttori, centrali di comando (RHA2 e SHU2), set di automazione e kit leve per persiane a battente (ad esclusione delle batterie) e trasmettitori radio.
  - 2) 24 mesi dalla data di fabbricazione apposta sui seguenti prodotti del marchio BEEMATIC: centrale di comando (RHA2 POWER), batterie presenti nei prodotti del marchio BEEMATIC.
  - 3) La garanzia comprende solamente la riparazione o la sostituzione del prodotto ritenuto difettoso a giudizio di Ab Tecno: resta escluso dalla garanzia qualsiasi altro pregiudizio danno o spesa di qualsiasi natura sostenuta dal cliente. Tutti i prodotti sostituiti resteranno comunque di proprietà Ab Tecno. Ab Tecno non assume in nessun caso responsabilità per problemi derivanti da una non corretta installazione dei prodotti. È sempre indispensabile che chi effettua l'installazione rispetti le normative di sicurezza vigenti ed abbia la conoscenza e la capacità tecnica necessaria ed adeguata per effettuare l'installazione a regola d'arte.
- Ab Tecno non assume alcuna responsabilità in caso di mancata osservanza delle istruzioni di montaggio e di collegamento elettrico, ovvero di normative elettriche o altre norme specifiche vigenti al momento dell'installazione, nonché qualora accessori e componenti elettrici o meccanici di Ab Tecno siano stati installati, utilizzati o collegati senza rispettare gli schemi e i tipi di collegamenti per i quali sono stati concepiti. Parimenti Ab Tecno non assume responsabilità in caso di impiego o applicazione dei prodotti per finalità non appropriate alla natura, alla capacità e al grado di portata dei prodotti Ab Tecno.  
Per i prodotti non più in garanzia Ab Tecno srl fornisce un servizio di assistenza per la riparazione delle apparecchiature, con addebito delle relative spese. In caso di apparecchiature non riparabili, Ab Tecno srl potrà provvedere, a suo insindacabile giudizio, alla loro sostituzione, addebitandone ogni relativo costo al Cliente.

**8. Reclami e responsabilità per i prodotti difettosi**

- Eventuali reclami per ammanchi od avarie apparenti dall'esame esterno dei colli contenenti le merci debbono venir elevati, a pena di decadenza, all'atto del ricevimento delle merci stesse, mediante annotazione sottoscritta dall'acquirente ed apposta sulla documentazione di consegna. Eventuali reclami per altri difetti di conformità delle merci, non rilevabili dall'esame esterno dei colli, devono venir comunicati a Ab Tecno, a pena di decadenza, mediante lettera raccomandata con avviso di ricevimento, da inviarsi entro 60 giorni dalla consegna dei prodotti.
- Non sono, in ogni caso, consentiti resi di merce senza il preventivo consenso scritto di Ab Tecno. Ab Tecno è esonerata da qualunque altra responsabilità, e in particolare, da ogni responsabilità per danni a cose o altri danni emergenti o per lucro cessante, diretti od indiretti. Inoltre, nessun reclamo può dar diritto al ritardo o alla sospensione dei termini di pagamento, che dovrà comunque essere effettuato per intero su quanto non contestato.



Scopri i cataloghi dei nostri marchi

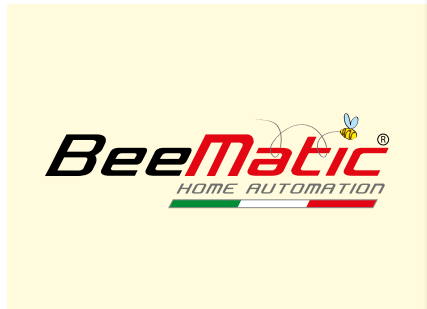

è disponibile  
il listino prezzi Beematic  
per ASSEMBLATORI





[www.beematic.it](http://www.beematic.it)

**BEE MATIC** è un marchio registrato di proprietà



**AB Tecno srl**

Via Cicogna, 95

40068 San Lazzaro di Savena (Bologna) - Italy

Tel. +39 051/6259580

[info@abtecno.com](mailto:info@abtecno.com)

emissione rev.1 - 06/2025