

Serie Quatt da incollare



Mai più fori!!



- senza forature
- senza attrezzi
- senza sporcare
- senza danni alle condutture
- e soprattutto senza rovinare le superfici di pregio!

Con l'innovativo sistema di fissaggio è possibile fissare in modo veloce e sicuro tutti i prodotti "Mai più fori!" su molte superfici ruvide e lisce quali:

- pietra naturale
- cemento
- diversi tipi di plastica
- piastrelle
- metallo
- vetro
- legno

Sistema di fissaggio veloce e sicuro.

Questo fissaggio garantisce a lungo una elevata tenuta pur risultando removibile senza lasciare tracce nella maggior parte dei casi.

- Finitura: cromato lucido
- Montaggio: da incollare, si può anche avvitare
- Materiale di fissaggio per l'incollaggio incluso nella fornitura.

→ Gancio appendiabiti/portasciugamani

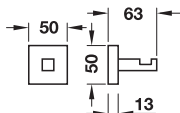

- Esecuzione: ottone/acciaio

	Codice
Gancio appendiabiti/portasciugamani	580.01.000

Confezione: 1 pezzo

→ Gancio portasciugamani

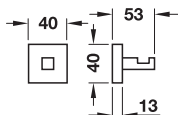

- Esecuzione: ottone/acciaio

	Codice
Gancio portasciugamani	580.01.001

Confezione: 1 pezzo

→ Portasciugamani

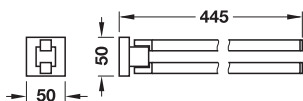

- Esecuzione: ottone/acciaio

	Codice
Portasciugamani	580.01.012

Confezione: 1 pezzo

→ Barra portasciugamano

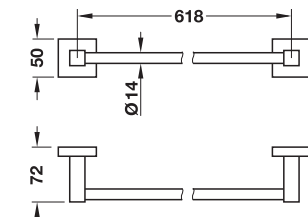

- Esecuzione: ottone/acciaio
- Caratteristiche: con tubo di sezione quadrata

	Codice
Barra portasciugamano	580.01.070

Confezione: 1 pezzo

→ Supporto per ripiano in cristallo

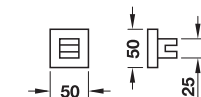

- Esecuzione: ottone/acciaio
- Caratteristiche: per spessore cristallo 6 – 8 mm

	Codice
Supporto per ripiano in cristallo	580.01.020

Confezione: 1 paio

Avviso per l'ordine

La mensola in cristallo è da ordinare a parte.

→ Portasapone con supporto

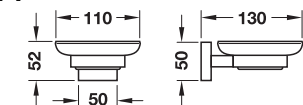
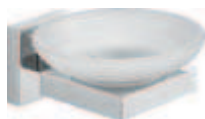

- Esecuzione: supporto: ottone/acciaio, porta sapone: cristallo
- Finitura: supporto: cromato lucido, porta sapone: satinato

	Codice
Portasapone con supporto	580.01.040

Confezione: 1 pezzo



→ Dosatore per sapone liquido con supporto

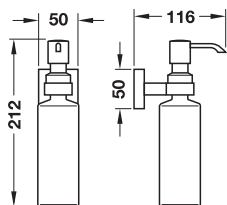

- Esecuzione: supporto: ottone/acciaio, dosatore per sapone liquido: cristallo
- Finitura: supporto: cromato lucido, dosatore per sapone liquido: satinato
- Capacità: 200 ml sapone liquido

	Codice
Dosatore per sapone liquido	580.01.041

Confezione: 1 pezzo

→ Portabicchiere

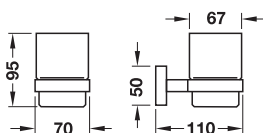

- Esecuzione: supporto: ottone/acciaio, bicchiere: vetro
- Finitura: supporto: cromato lucido, bicchiere: satinato
- Capacità: 250 ml

	Codice
Portabicchiere	580.01.050

Confezione: 1 pezzo

→ Porta carta igienica

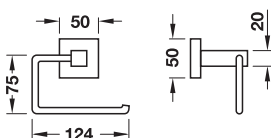

- Esecuzione: ottone/acciaio

	Codice
Porta carta igienica	580.01.030

Confezione: 1 pezzo

→ Porta rotolo di ricambio

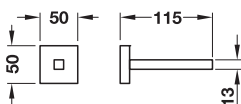
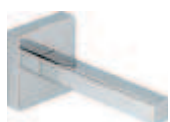

- Esecuzione: ottone/acciaio

	Codice
Porta rotolo di ricambio	580.01.031

Confezione: 1 pezzo

→ Portascopino completo

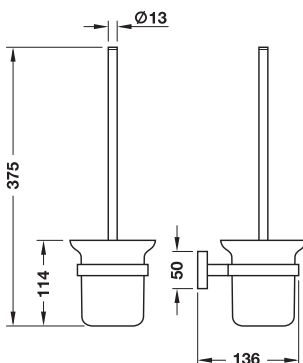

- Esecuzione: supporto: ottone/acciaio, portascopino: cristallo
- Finitura: supporto: cromato lucido, portascopino: satinato

	Codice
Portascopino	580.01.060

Confezione: 1 pezzo

→ Adattatore d'incollaggio di ricambio

	Codice
Adattatore d'incollaggio di ricambio	580.01.091
Adattatore d'incollaggio di ricambio per gancio portasciugamani	580.01.090
Collante di ricambio	580.01.099

Confezione: 1 pezzo

Serie squadrata

da avvitare

- Esecuzione: ottone
- Finitura: cromato lucido
- Materiale di fissaggio incluso nella fornitura

→ Gancio portasciugamani

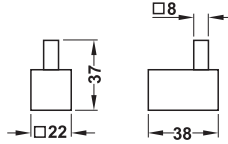

	Codice
Gancio portasciugamani	980.60.132

Confezione: 1 pezzo

→ Barra portasciugamani

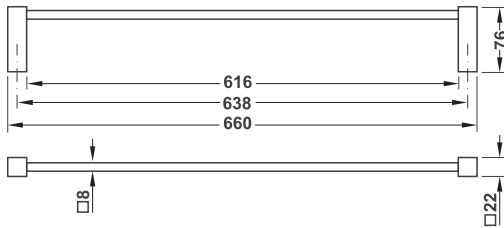

	Codice
Barra portasciugamani	980.60.112

Confezione: 1 pezzo

→ Portasciugamani multiplo

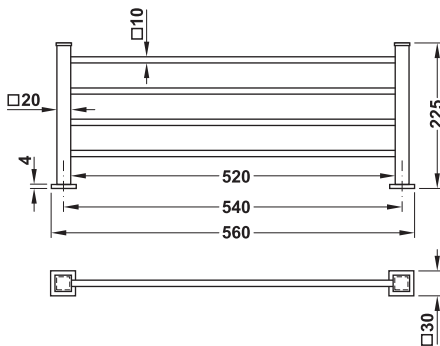
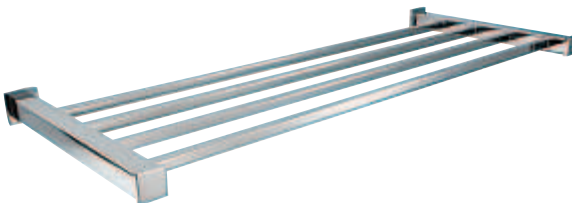

	Codice
Portasciugamani multiplo	980.60.262

Confezione: 1 pezzo

→ Portasciugamani

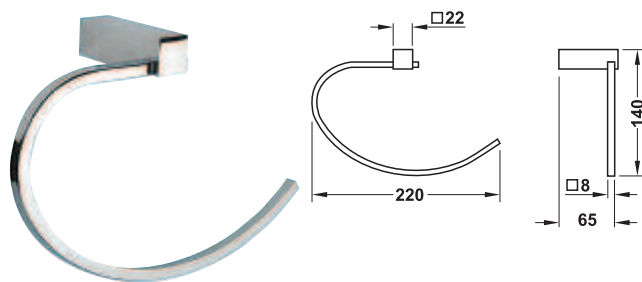

	Codice
Portasciugamani	980.60.102

Confezione: 1 pezzo

→ Portasciugamani



- Applicazione: da posizionare sotto il piano del lavello
- Esecuzione: acciaio
- Finitura: cromato

Misure (Lu x A) mm	Interasse fori mm	Codice
400 x125	385	580.35.001
600 x125	585	580.35.111

Confezione: 1 pezzo

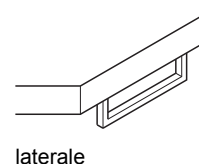
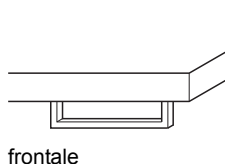
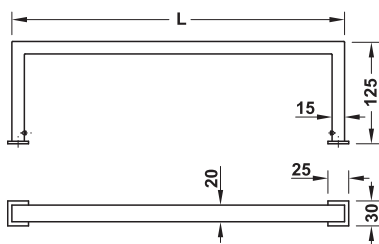

→ Portasapone

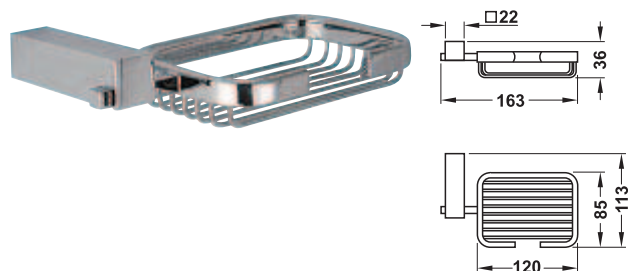

- Caratteristiche: aperto frontalmente

	Codice
Portasapone	980.60.012

Confezione: 1 pezzo

→ Portasapone con supporto

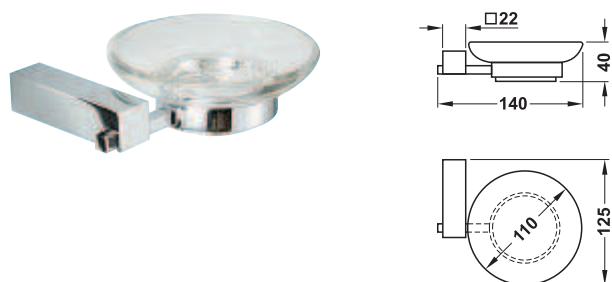

	Codice
Portasapone	980.60.002

Confezione: 1 pezzo

→ Portabicchiere con bicchiere

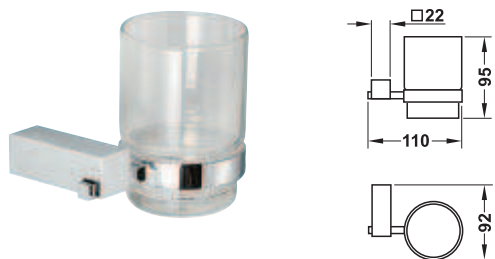

- Capacità: 200 ml

	Codice
Portabicchiere	980.60.022

Confezione: 1 pezzo

→ Ripiano in cristallo con piastrina

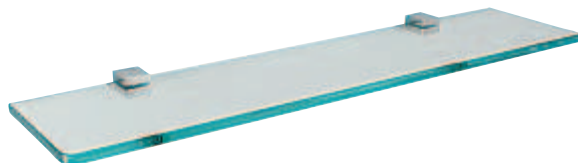

	Codice
Ripiano in cristallo	980.60.212

Confezione: 1 pezzo

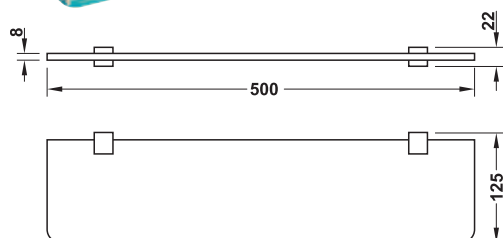

→ Porta carta igienica

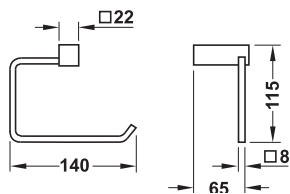

	Codice
Porta rotolo	980.60.302

Confezione: 1 pezzo

→ Guarnitura porta scopino

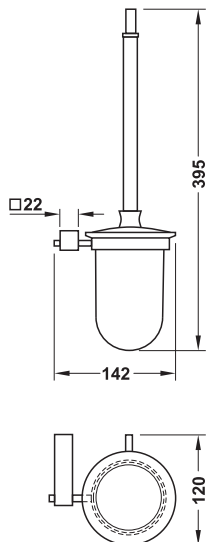

	Codice
Guarnitura portascopino	980.60.312

Confezione: 1 pezzo

Serie tonda

da avvitare

- Esecuzione: ottone
- Finitura: cromato lucido
- Materiale di fissaggio incluso nella fornitura



→ Gancio portasciugamani

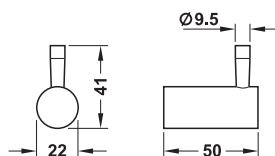

	Codice
Gancio portasciugamani	980.62.132

Confezione: 1 pezzo

→ Barra portasciugamani

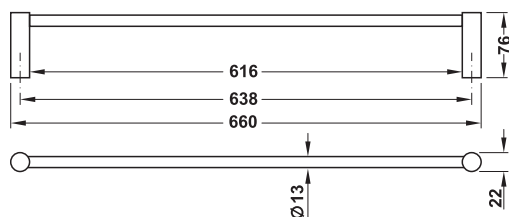

	Codice
Barra portasciugamani	980.62.112

Confezione: 1 pezzo

→ Portasciugamani multiplo

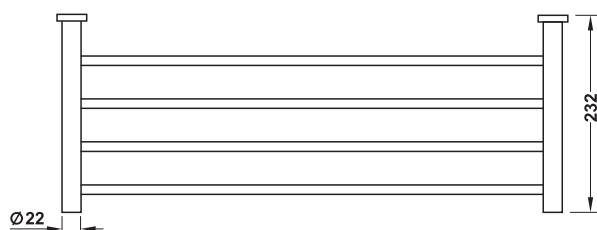
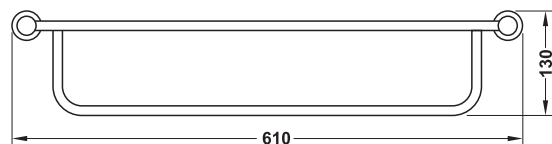
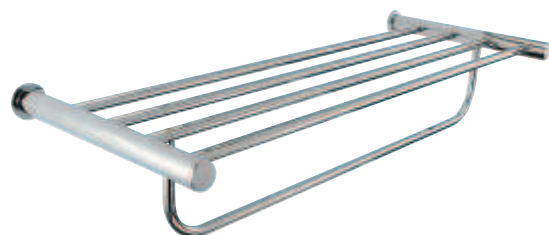

	Codice
Portasciugamani multiplo	980.62.122

Confezione: 1 pezzo

→ Portasciugamani

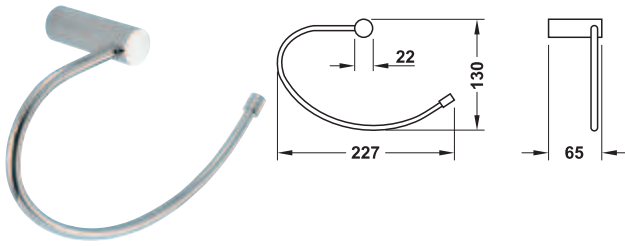

	Codice
Portasciugamani	980.62.102

Confezione: 1 pezzo

→ Portasciugamani

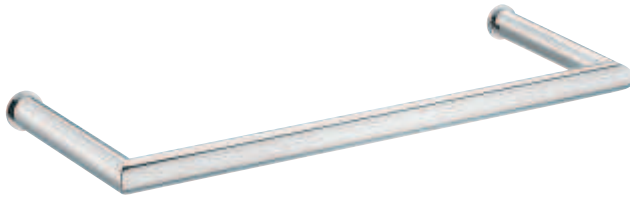

- Applicazione: da posizionare sotto il piano del lavello
- Esecuzione: acciaio
- Finitura: cromato

Misure (Lu x A) mm	Interasse fori mm	Codice
400 x125	380	580.35.000
600 x125	580	580.35.110

Confezione: 1 pezzo

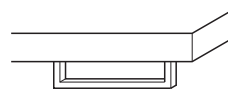
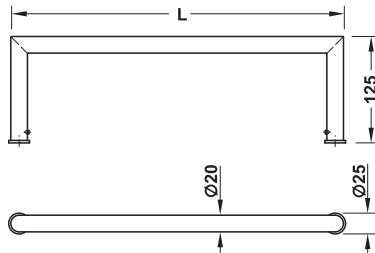

frontale

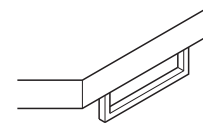

laterale

Guarniture per bagno

→ Portasapone

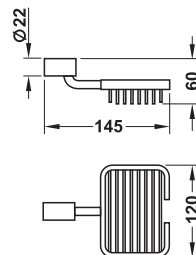
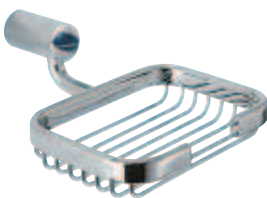

- Caratteristiche: aperto frontalmente

	Codice
Portasapone	980.62.012

Confezione: 1 pezzo

→ Portasapone con supporto

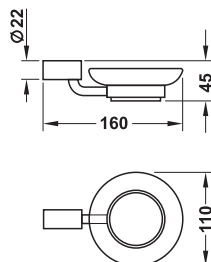

	Codice
Portasapone	980.62.002

Confezione: 1 pezzo

→ Portabicchiere con bicchiere

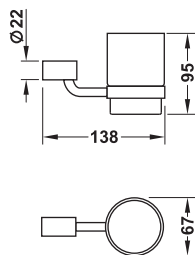

- Capacità: 200 ml

	Codice
Portabicchiere	980.62.022

Confezione: 1 pezzo

→ Dosatore per sapone liquido con supporto

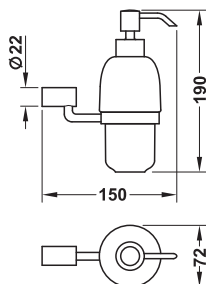

- Capacità: ca. 300 ml

	Codice
Dosatore per sapone liquido	980.62.042

Confezione: 1 pezzo

→ Porta carta igienica

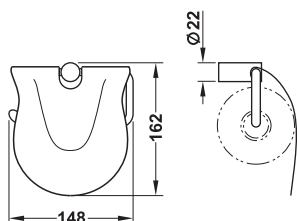

	Codice
Porta rotolo	980.62.302

Confezione: 1 pezzo

→ Guarnitura porta scopino

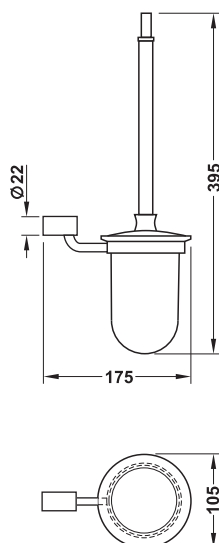

	Codice
Guarnitura porta scopino	980.62.312

Confezione: 1 pezzo