

A close-up photograph of a DORMA TS 89F door closer. The device is a long, rectangular metal component, shown in a dark grey or black finish. It is mounted on a door edge, with a vertical rod and a diagonal arm visible. The DORMA logo is embossed on the top surface. A semi-transparent white rectangular box is overlaid on the left side of the device, containing the text "TS 89F" and a horizontal line below it.

TS 89F

Chiudiporta confortevole

CHIUDIPIORTA CONFORTEVOLE

Un chiudiporta per quasi tutte le grandezze e le soluzioni installative.

Progettato in base all'esperienza fatta durante decenni, il DORMA TS 89F soddisfa le esigenze più elevate grazie alle molte funzioni disponibili e alla

facilità di regolazione. Esso è adatto per porte di elevata grandezza, tipo e per porte esterne.

A ciò si aggiunge l'esemplare facilità di montaggio e da non trascurare l'elevata qualità.

Vantaggi punto per punto...

...per il commerciante

- Esigui costi di stoccaggio.
- Soluzioni pratiche adatte per montaggio speciale grazie al vasto assortimento di accessori.

... per il montatore

- Montaggio semplice e veloce.
- Con poche operazioni si adatta ad ogni particolare situazione di installazione.
- Un solo modello per porte DIN sinistre e DIN destre. Per il montaggio in posizione normale ed in posizione ribaltata.
- Forza regolabile da EN 3 a 6 tramite tendimolla.

...per il progettista

- Forma costruttiva compatta del chiudiporta.
- Vasta gamma di funzioni di serie e opzionali.
- Applicabile su porte antincendio.

...per l'utilizzatore

- Movimento costante e quasi del tutto indipendente dagli sbalzi di temperatura.
- Facile e leggero da usare grazie all'elevata efficacia meccanica.

Dati e caratteristiche		TS 89F
Forza di chiusura regolabile	Misura	EN 3-6
Porte normali ¹⁾	≤ 1400 mm	●
Porte che si aprono verso l'esterno ¹⁾	≤ 1400 mm	●
Porte tagliafuoco tagliafumo	≤ 1400 mm	●
Stesso modello per porte DIN SX e DIN DX		●
Bracci	Standard	●
	con fermo on/off	○
	guida di scorrimento	○
Forza di chiusura regolabile tramite tendimolla		●
Velocità di chiusura a regolazione continua tramite 2 valvole indipendenti	180° - 15°	●
	15° - 0°	●
Colpo finale a regolazione continua (tramite braccio)		●
Arresto		○
Peso in kg		2,7
Dimensioni in mm	Lunghezza	245
	Profondità	46
	Altezza	60
Chiudiporta omologato a norma	EN 1154	●
Marchatura  per prodotti edili		●

● si - no ○ opzione

1) Per porte particolarmente alte e pesanti e per porte che si devono chiudere sempre contro una forte pressione causata dal vento, dovrebbe venir impostata una forza di chiusura maggiore.

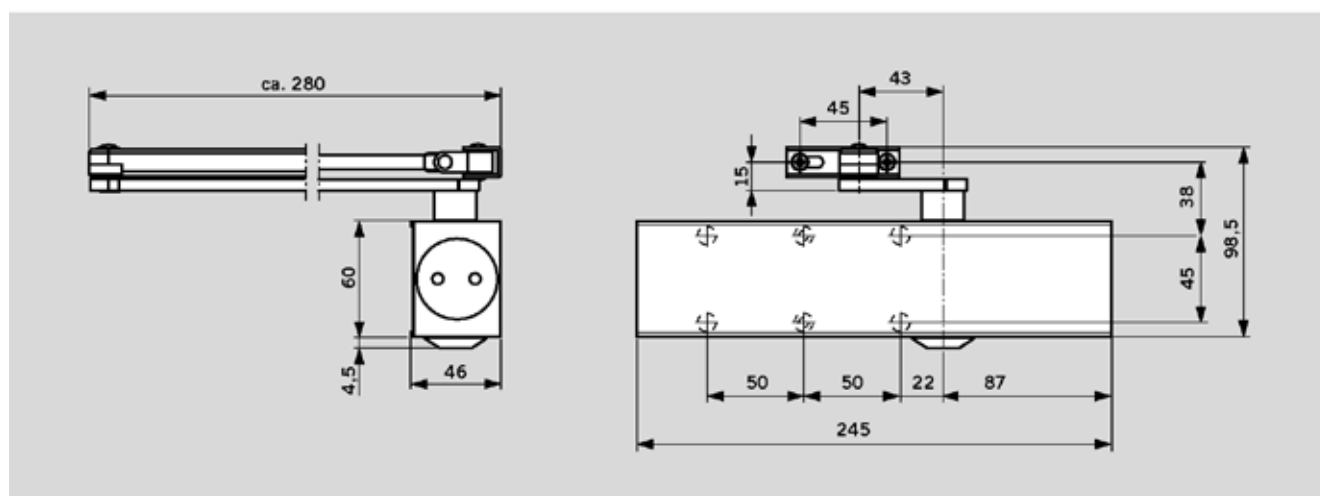

MONTAGGIO SULL' ANTA LATO CERNIERA

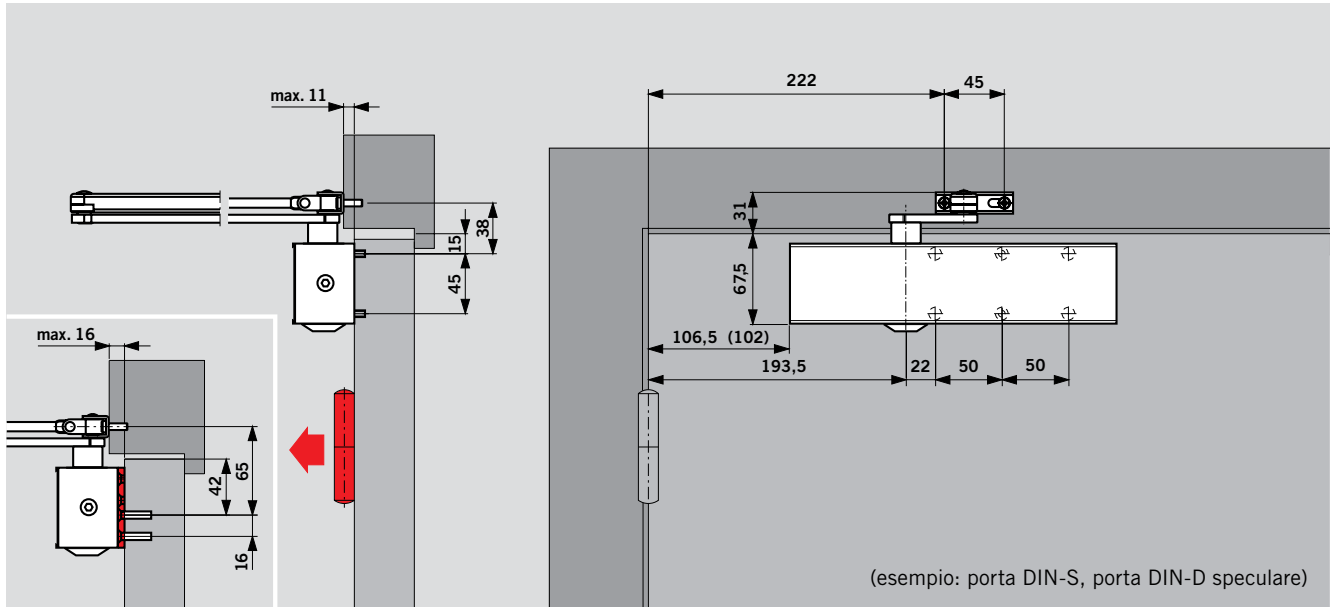

MONTAGGIO SU ARCHITRAVE LATO OPPOSTO ALLA CERNIERA

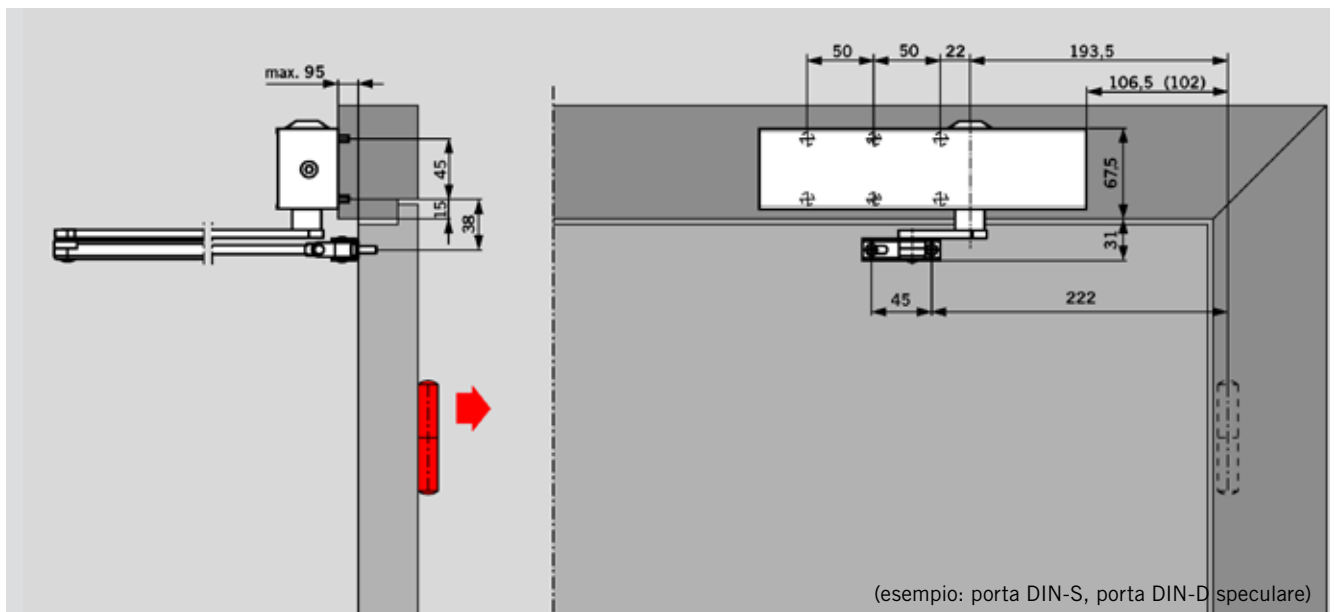

BRACCIO CON FERMO ON/OFF (INSERIBILE/DISINSERIBILE)

Utilizzando il TS 89F con il braccio d'arresto a scatto, la porta può venir arrestata in un punto desiderato (fino a circa 150°). Il dispositivo d'arresto nel braccio può essere, a seconda della necessità, inserito e disinserito semplicemente premendo il pulsante.

1. zona di arresto

I bracci d'arresto inseribili/disinseribili non sono consentiti per porte antincendio.

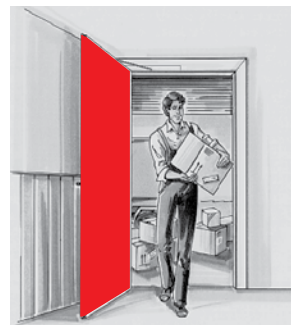
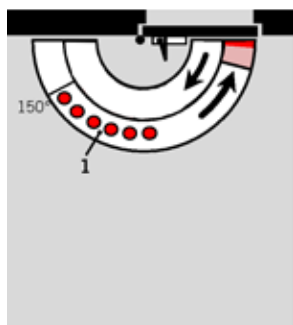

ACCESSORI

Piastrina TS 73V/ TS 83/ TS 89F

Per fissare i bracci su telai particolarmente stretti.

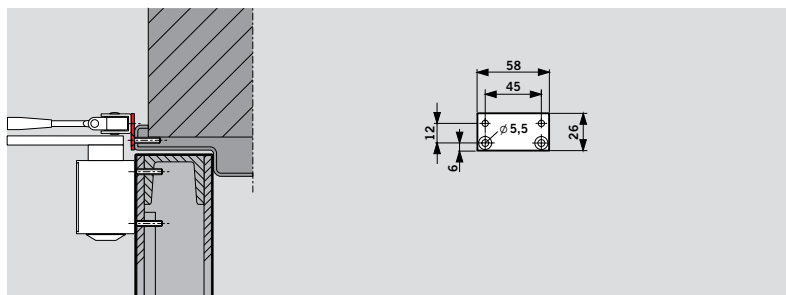

Angolare di rivestimento per architrave TS 83/ TS 89F

Per il montaggio del chiudiporta in posizione ribaltata sul lato opposto alla cerniera nel caso di un'architrave profondo.

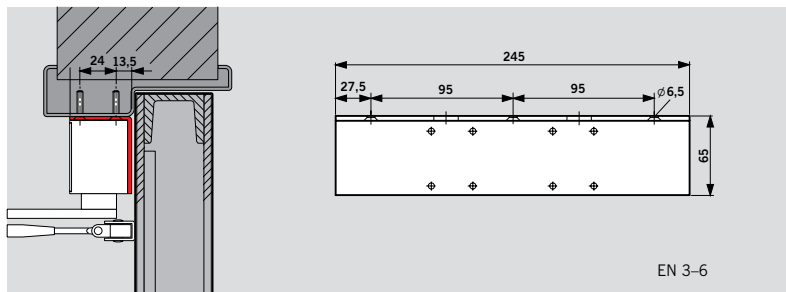

EN 3-6

Angolare di fissaggio TS 73V/ TS 83/ TS 89F

Per il fissaggio dei bracci nel caso di montaggio del braccio parallelo; (per posizionamento, consultare le istruzioni per il montaggio).

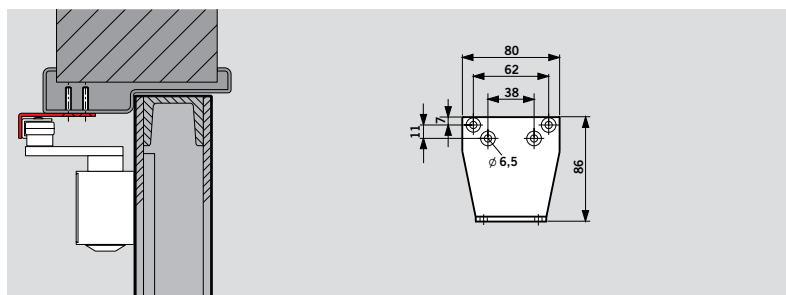

Prolungamento dell'asse TS 73V/ TS 83/ TS 89F

Per aumentare la distanza tra il chiudiporta ed il braccio, nel caso di porte con distanza telaio/porta elevata; 16 mm d'altezza.

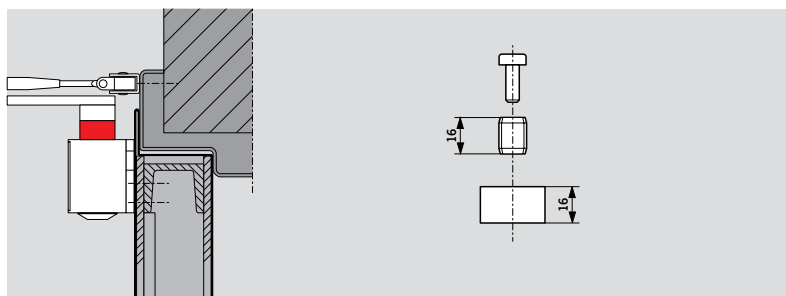





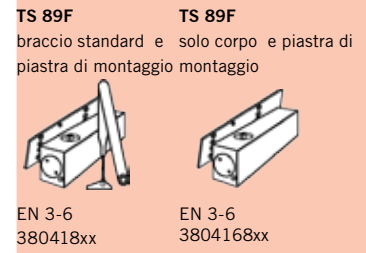



TS 89F CHIUDIORTA E ACCESSORI

colori disponibili
01 argento
19 nero (RAL 9005)



● **componente necessario** △ **accessorio**

Braccio con fermo on/off (inseribile/disinseribile)	<input checked="" type="checkbox"/>	220030xx		-	●
Braccio a slitta classic line	<input checked="" type="checkbox"/>	220026xx		-	●
Fermo per slitta	<input checked="" type="checkbox"/>	18570000		-	△
Piastra di montaggio Art. 8359		38000201		△	△
Angolare per achitrave Art.8357		38000301		△	△
Piastrina per telai Art. 8365		83001401		△	△
Angolare di fissaggio montaggio braccio parallelo TS 73V/ TS 83/ TS 89F		280066xx		△	△
Prolungamento dell'asse TS 73V/ TS 83/ TS 89F		83003705		△	△

TESTO PER BANDI DI GARA TS 89F

chiudiporta confortevole con azionamento a cremagliera, forza di chiusura regolabile, misura EN 3-6 secondo la norma EN 1154; velocità di chiusura regolabile con due valvole indipendenti tra loro, colpo finale regolabile. Adatto per porte DIN destre e DIN sinistre.

Esecuzione

- con braccio normale
- con braccio con fermo disinseribile
- con braccio a slitta

Accessori _____

Colore

- argento
- nero (RAL 9005)
- colore speciale (RAL ____)

Prodotto **DORMA TS 89F**

INFORMAZIONI, USO, MANUTENZIONE E CONSIGLI CIRCA L'UTILIZZO DEI CHIUDIPIORTA

Sistemi Chiudiporta con smorzamento idraulico (chiudiporta aerei, integrati e a pavimento). Le seguenti informazioni sono dirette sia a costruttori/installatori anche ad utilizzatori finali. Queste indicazioni contengono informazioni e consigli di sicurezza, per cui devono essere attentamente lette. I temi trattati riguardano: il corretto montaggio, il corretto funzionamento, la corretta manutenzione e il corretto utilizzo.

1. Corretto utilizzo

Il chiudiporta svolge il compito di chiusura delle ante (porte che si aprono verso l'interno o verso l'esterno). Il ciclo di chiusura viene eseguito da ammortizzatori idraulici, con velocità di chiusura regolabile secondo esigenze. I chiudiporta sono utilizzati per porte a battente in metallo, legno, vetro e altri materiali anche combinati.

2. Requisiti funzionali

Per un corretto funzionamento il chiudiporta deve essere posizionato a dima, controllando che le parti mobili non incontrino ostacoli durante il movimento. Per questo motivo, l'installazione e la regolazione delle varie funzioni deve essere effettuata da ditte specializzate, in linea con i dati del produttore ed istruzioni relative al prodotto in esame, tenendo conto delle condizioni strutturali delle porte.

3. Applicazioni speciali

Applicazioni speciali possono richiedere la fornitura di ulteriori accessori addizionali. Il rispetto delle seguenti istruzioni è quindi essenziale:

- In caso di porte tagliafuoco, i chiudiporta devono soddisfare le seguenti norme UNI EN1154:1996 +A1:2002 o l'equivalente nazionale.
- Le porte a battente, possono essere mantenute aperte con l'aggiunta di speciali accessori

“hardware” o componenti integrati per porte tagliafuoco (fermi elettromeccanici), questi speciali articoli devono soddisfare i requisiti dettati dalla norma UNI EN1155:2003

- In caso di condizioni esterne particolarmente sfavorevoli (es. forte vento), i chiudiporta devono essere dotati di forza di chiusura superiore a quella normalmente utilizzata in condizioni normali (valore di coppia maggiore). Nel caso di apertura anta verso l'esterno, le porte a battente particolarmente esposte al vento devono essere dotate di chiudiporta con funzione di smorzamento in apertura per aiutare a proteggere l'anta e gli oggetti circostanti da eventuali incidenti.

- I chiudiporta non protetti, installati in luoghi particolarmente umidi, all'aperto, in ambienti con elevati elementi aggressivi alla corrosione o esposti a temperature estremamente alte o basse devono possedere adeguate caratteristiche. Le calotta di contenimento dei chiudiporta deve essere protetta da agenti esterni, naturali o chimici una volta installata. Se i chiudiporta a pavimento sono esposti all'acqua (ad esempio in ambienti umidi o in caso di porte esterne senza protezione dalla pioggia), lo spazio tra la scatola e corpo macchina deve essere sigillato con un composto protettivo idoneo (ermetizzante).

4. Uso improprio

Il prodotto viene ritenuto non correttamente installato se impiegato nei seguenti casi:

- Impiego per scopi diversi dalla chiusura delle porte a battente.
- Impiego di chiudiporta in applicazioni ove la dimensione dell'anta (larghezza, altezza e peso) è superiore rispetto alla forza applicata dalla molla e non corrispondente alle raccomandazioni del costruttore.
- Non corretta installazione e/o

fissaggio inadeguato.

- Utilizzo del chiudiporta in condizioni di calore eccessivo (oltre 40° C), o con temperature troppo basse (inferiore a -15° C).
- Utilizzo di un chiudiporta e accessori non testati in conformità alla Norma EN1154 e/o equivalenti norme nazionali, su porte tagliafuoco e/o tagliafumo.
- Utilizzo su porte a battente con sistema di chiusura bloccato da ostacoli, o su ante ove ciclo di chiusura è ostacolato da cause esterne (strofinamento dell'anta sul pavimento o cerniere fuori asse ecc.)
- Il mancato rispetto dei requisiti funzionali indicati nelle sezioni 2 e 3.

Conseguenze

- Cattivo funzionamento (la porta non si chiude, o difficoltà in apertura).
- Rottura del prodotto (es. danneggiamento delle parti meccaniche, rotture delle valvole idrauliche di controllo).
- Possibile danneggiamento dell'anta (es. rottura cerniere).

ATTENZIONE
L'abuso può anche essere pericoloso, in particolare nel caso di porte senza controllo dello smorzamento idraulico in apertura (pericolo di lesioni).

5. Pericoli generali in relazione al battente

Nel caso di ante a battente, bisogna considerare il caso di lesioni in generale, durante il ciclo di chiusura, una parte del corpo (ad esempio una mano o un dito) può essere schiacciato tra telaio ed anta. Controllare la chiusura di una porta non esclude il pericolo sopra citato.

6. Caratteristiche del prodotto

In Europa gli standard da seguire sono legati alle seguenti normative UNI EN 1154 per quanto concerne i dispositivi chiudiporta.

Per quanto riguarda i coordinatori di chiusura per porte taglia-

fuoco e tagliafumo la normativa europea di riferimento è la UNI EN 1158.

La normativa UNI EN 1155 regola i dispositivi di fermo elettromeccanici e i dispositivi con funzione free-swing.

7. Manutenzione del prodotto e corretto utilizzo

Regolari ispezioni e manutenzioni del chiudiporta sono una condizione primaria per il corretto funzionamento. I meccanismi di chiusura richiedono le seguenti operazioni:

- Ispezione periodica dei principali componenti: corretto posizionamento, eventuali danni estetici che possono pregiudicare il funzionamento meccanico ed eventuali difetti derivanti dall'uso intensivo.
- Controllo e regolazione della velocità di chiusura ecc.
- Lubrificazione di tutte le parti in movimento: del braccio, albero del chiudiporta, e della porta stessa.
- Controllo sul corretto movimento dell'anta.
- Controllo sul corretto serraggio delle viti.
- Controllo sul corretto funzionamento dei dispositivi di fermo. La frequenza di manutenzione dipende dal tipo e uso della porta a in questione. In condizioni normali di utilizzo, il fabbricante ritiene necessaria la manutenzione almeno una volta all'anno.

INFORMAZIONI, USO, MANUTENZIONE E CONSIGLI CIRCA L'UTILIZZO DEI CHIUDIORTA

IMPORTANTE

- La mancata manutenzione del prodotto può comportare malfunzionamenti del prodotto stesso installato. Questo può portare alle conseguenze e dei rischi sopra descritti e all'uso improprio descritto nella sezione 4.
- I chiudiporta e/o i componenti difettosi devono essere sostituiti immediatamente non appena l'affidabilità funzionale non può essere garantita.
- Non appena vi è un sospetto di malfunzionamento della porta,

contattare del personale specializzato e richiedere un veloce intervento di sostituzione dei componenti.

- In fase di pulizia, utilizzare prodotti non corrosivi che possano intaccare il meccanismo.

8. Informazioni addizionali per l'utilizzatore.

Informazioni aggiuntive a disposizione dell'utente per permettergli di garantire il corretto utilizzo dei prodotti Dorma, sono:

- cataloghi e brochures
- dima di fissaggio, istruzioni di montaggio e operazioni di manu-

tenzione. EN1154, EN1155, EN1158 sono le norme di riferimento. Informazioni supplementari possono essere richiesti al personale DORMA e alle rappresentanze in qualsiasi momento.

DORMA Italiana Srl
Via A. Canova 44/46
I-20851 Lissone (MB)
Tel 039 2440331
Fax 039 24403310



DORMA Italiana S.r.l.
Via A. Canova 44/46
20851 LISSONE (MB)
ITALIA
Tel. +39 039 24403 1
Fax +39 039 24403310



DORMA GmbH + Co. KG
DORMA Platz 1
58256 ENNEPETAL
GERMANY
Tel. +49 2333 793-0
Fax +49 2333 793-4950

