

**Guarnitura estraibile
 per armadi a colonna HSA**

con chiusura soft



La foto a sinistra mostra una colonna con cesti Premea Glassline completi

Montaggio

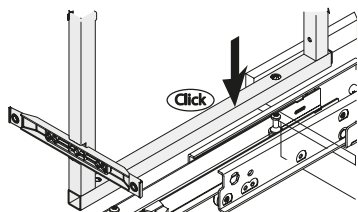

montaggio della guida inferiore

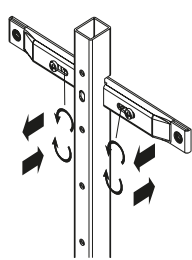

regolazione dell'anta

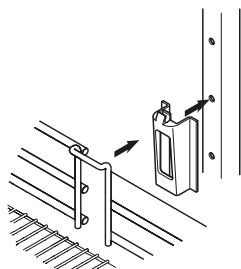

montaggio del cesto

Altezza di montaggio mm	Quantità cesti per colonna
1200 - 1450	4
1450 - 1700	4
1700 - 1950	5
1950 - 2140	5
2150 - 2330	7

Barre stabilizzatrici e supporto per anta a telaio ▶ 6

Cesti Classic, Saphir e Premea Glassline ▶ 5

Aprianta elettrico ▶ 6

→ **Telaio per colonna HSA**

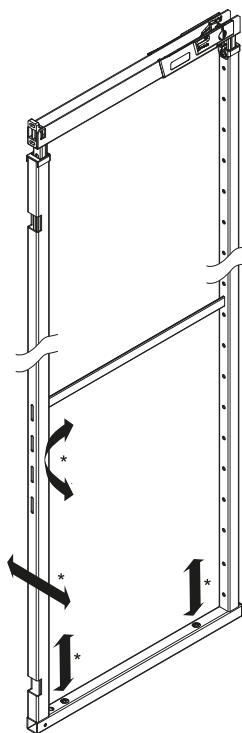

* regolazioni tridimensionali

- Esecuzione: acciaio
- Finitura: verniciato RAL 9006, min. 503 mm
- Per profondità in luce mobile: 485 mm
- Lunghezza d'uscita: da 1200 mm a 2330 mm
- Portata utile: max 80 kg
- Caratteristiche: con regolazione tridimensionale, con ammortizzatore superiore
- Montaggio: telaio da agganciare alle guide e da avvitare all'anta

Per altezza in luce mobile mm	Codice
1200 - 1450	547.24.832
1450 - 1700	547.24.833
1700 - 1950	547.24.834
1950 - 2140	547.24.835
2150 - 2330	547.24.836

Confezione: 1 guarnitura

→ **Set guide HSA**

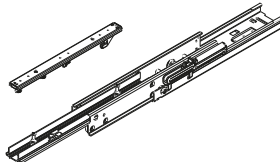

- Esecuzione: acciaio
- Finitura: guida superiore: zincato, guida inferiore: verniciato bianco
- Caratteristiche: guide a rulli ad uscita totale, guida inferiore con ammortizzatore premontato

	Codice
Guida superiore e inferiore con ammortizzatore	547.23.965

Confezione: 1 set

Componenti per colonna HSA

→ Cesti Classic HSA

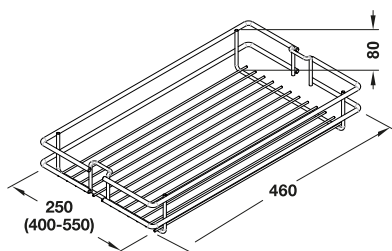

- Esecuzione: cesto in acciaio, supporto in plastica
- Finitura: cestello cromato lucido, supporto grigio
- Montaggio: da agganciare al telaio per colonna tramite supporti

Per modulo mm	Codice
300	547.25.261
450	547.25.262
600	547.25.264

Confezione: 1 pezzo

→ Set cesti Saphir HSA

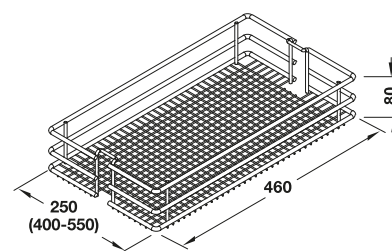

- Esecuzione: cesto in acciaio, supporto in plastica
- Finitura: cestello cromato lucido, supporto grigio
- Montaggio: da agganciare al telaio per colonna tramite supporti

Per modulo	Quantità cesti per set	Codice
300	2	547.19.200
	3	547.19.210
450	2	547.19.202
	3	547.19.212
600	2	547.19.205
	3	547.19.215

Confezione: 1 set

→ Set cesti Premea Glassline HSA

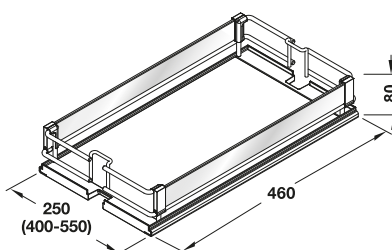

- Esecuzione: struttura: acciaio, fondo: in legno, supporto: plastica
- Finitura: struttura: cromato, fondo: bianco, supporto: grigio
- Caratteristiche: personalizzabile con sponde in vetro o altri materiali in combinazione ai supporti a clip
- Montaggio: da agganciare al telaio per colonna tramite supporti

Per modulo	Quantità cesti per set	Codice
300	2	547.19.320
	3	547.19.330
450	2	547.19.322
	3	547.19.332
600	2	547.19.325
	3	547.19.335

Confezione: 1 set

cesto Premea Glassline
senza sponde vetro

un cesto Premea Glassline
con sponde vetro

→ Set sponde in vetro Glassline HSA

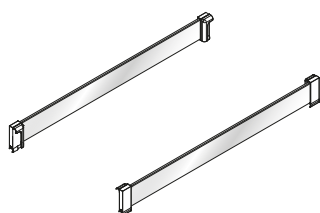

- Esecuzione: sponda in vetro, supporto in plastica
- Finitura: sponda trasparente, supporto cromato
- Caratteristiche: da applicare tramite supporti
- Spessore vetro: 5 mm

	Codice
Set completo	547.19.994

Confezione: 1 set (composto da 2 sponde + 4 clip)

Telaio per colonna HSA	▶ 4
Accessori (aprianta elettrico)	▶ 6

→ Set supporti a clip HSA e VSA

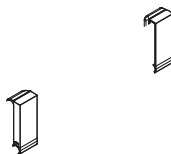

- Applicazione: da applicare al cesto Glassline HSA per supportare una sponda personalizzata spess. 5 mm
- Esecuzione: plastica
- Finitura: cromata
- Montaggio: a clip sul bordo del cesto

	Codice
Set supporti cromati, plastica	547.24.252

Confezione: 1 set (2 supporti a clip)

Avviso per l'ordine

Per ogni cesto devono essere ordinati 2 set di supporti.

→ Barre stabilizzatrici verticali

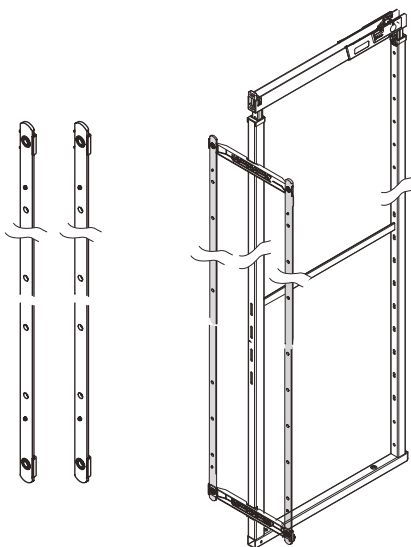

- Applicazione: per rinforzare ante frontali divise
- Esecuzione: acciaio
- Finitura: verniciato RAL 9006

Per altezza mobile mm	Codice
1200 - 1450	547.23.942
1450 - 1700	547.23.943
1700 - 1950	547.23.944
1950 - 2140	547.23.945
2150 - 2330	547.23.946

Confezione: 1 pezzo

Avviso per l'ordine

Per ogni armadio a colonna devono essere ordinate 2 barre.

→ Supporto per anta HSA

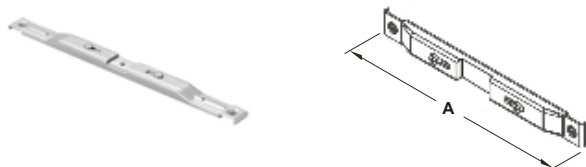

- Applicazione: per il collegamento e la regolazione del telaio per colonna all'anta
- Esecuzione: acciaio
- Finitura: verniciato RAL 9006
- Montaggio: da avvitare all'anta e al telaio colonna

Per larghezza mobile mm	Lunghezza A mm	Codice
300	232	547.24.965
450	375	547.23.992
600	525	547.23.994

Confezione: 1 set

Avviso per l'ordine

Il set è composto da 2 pezzi.

Accessori

Aprianta elettrico

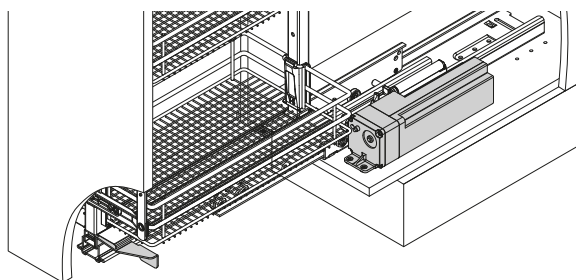

- Tensione di rete: AC 100-240 V ~ , 50-60 Hz
- Uscita: 24 V, 2.5 A
- Potenza: max 30 W
- Dimensioni: 71 x 75 x 303 mm (La x A x Lu)
- Funzionamento: agevola l'estrazione della colonna, premendo o tirando leggermente l'anta
- Caratteristiche: con funzione di autoapprendimento del carico

	Codice
Aprianta	547.21.090

Confezione: 1 pezzo

Telaio per colonna HSA	► 4
Cesti Classic, Saphir e Premea Glassline	► 5
Set guide HSA	► 4